

BAUCHEMIE **BEFESTIGUNG** EFFIZIENZ FENSTERBESCHLAG NACHHALTIGKEIT DICHTSTOFFE BODENSCHWELLEN TÜRSCHLÖSSER STATIK VORWANDMONTAGE PLANUNG BAUSTELLE FERTIGUNG WERKZEUG FENSTERBANK ABDICHTUNG BODENEINSTAND REINIGER **ABSTURZSICHERUNG** BRANDKLASSE **MONTAGE** PRODUKTION AEROSOLE SANIERUNG REINIGER MULTIFUNKTIONSBÄNDER PU-SCHÄUME SORTIMENT ANWENDUNG BAUCHEMIE BEFESTIGUNG EFFIZIENZ FENSTERBESCHLAG NACHHALTIGKEIT DICHTSTOFFE

BEFESTIGUNG UND ABDICHTUNG für die Fenster- und Türenmontage

Ausgabe 2024

PU-SCHÄUME SORTIMENT ANWENDUNG BAUCHEMIE BEFESTIGUNG EFFIZIENZ FENSTERBESCHLAG **NACHHALTIGKEIT** DICHTSTOFFE BODENSCHWELLEN TÜRSCHLÖSSER STATIK VORWANDMONTAGE PLANUNG BAUSTELLE FERTIGUNG WERKZEUG FENSTERBANK **ABDICHTUNG** BODENEINSTAND REINIGER ABSTURZSICHERUNG BRANDKLASSE MONTAGE PRODUKTION AEROSOLE SANIERUNG REINIGER MULTIFUNKTIONSBÄNDER PU-SCHÄUME SORTIMENT ANWENDUNG BAUCHEMIE BEFESTIGUNG EFFIZIENZ FENSTERBESCHLAG NACHHALTIGKEIT DICHTSTOFFE BODENSCHWELLEN TÜRSCHLÖSSER



blaugelb 

Die Kundenmarke.

Inhalt der Broschüre

blaugelb		blaugelb	
Rahmenfixschrauben	4	Dichtungsbänder	41
blaugelb Rahmenfixschraube FK-T30	4	blaugelb Dichtungsband 600 BG 1	41
blaugelb Rahmenfixschraube ZK-T30	5	blaugelb Dichtungsband 300 BG 2	42
blaugelb Rahmenfixschraube FK-T30 ER	6	blaugelb Kantenklammer	43
blaugelb Rahmenfixschraube ZK-T30 ER	7	blaugelb	
blaugelb		Schäume	44
UniPro Universalbohrer	8	blaugelb 1K Pistolenschaum EcoTech White Plus 500 ml Klasse E	44
blaugelb		blaugelb 1K Pistolenschaum Premium Allseason XXL Klasse E	45
Protect Befestigungssystem	9	blaugelb 1K Pistolenschaum XXL Klasse E	46
blaugelb Protect	10	blaugelb 1K Pistolenschaum B2	47
blaugelb Rahmenfixschraube FK-T30	4	blaugelb 2K Montageschaum Easysystem Klasse E	49
blaugelb		blaugelb 2K Profi-Zargenschnellschaum	50
Montagewinkel	12	blaugelb Schaumpistole MultiPro	48
blaugelb		blaugelb Schaumpistole	48
Stahlplatten	13	blaugelb Pistolenreiniger	51
blaugelb		blaugelb	
Kopplungsschraube	14	Kleb- und Dichtstoffe	52
blaugelb		blaugelb Hybrid Polymer Power Fix weiß	24
Tellerkopfschraube	15	blaugelb Hybrid Polymer Crystal	52
blaugelb		blaugelb Kleb- und Dichtstoff Multikraft Extrem	53
Montageklötze	16	blaugelb Acryl	54
blaugelb		blaugelb Acryl-Dichtmasse	55
Unterlegplatten HST	17	blaugelb Silikon Alkoxy UniPLUS	56
blaugelb		blaugelb Silikon Oxym	57
Distanzmontageclips	18	blaugelb Silikon Alkoxy	58
blaugelb		blaugelb RC Kleber	59
Triotherm* System	20	blaugelb 1K PUR Klebstoff EPS XPS Holz	69
blaugelb Triotherm* Profile	21	blaugelb Handdruckpresse Beutel	60
blaugelb Triotherm* Profile BMB	22	blaugelb Handdruckpresse Kartusche	60
blaugelb Hybrid Polymer Power Fix weiß	24	blaugelb	
blaugelb Rahmenfixschraube FK-T30	4	FLK Abdichtungs-System	61
blaugelb Rahmenfixschraube FK-T30 ER	5	blaugelb FLK Liquid	62
blaugelb		blaugelb FLK Liquid Corner	63
Dämmkeil EPS	25	blaugelb Folie Außen SL¹⁰⁵⁰ Power One	35
blaugelb		blaugelb FLK Primer PVC-Hart	64
Bankanschlussprofil	26	blaugelb FLK Primer Spezial	64
blaugelb		blaugelb FLK Primer Liquid	65
Thermofensterbankprofil	27	blaugelb FLK Primer Bitumen	65
blaugelb		blaugelb FLK Primer PVC-Bahn	66
Thermohalter	28	blaugelb FLK Quarzsand	66
blaugelb		blaugelb FLK Vlies	67
Multifunktionsbänder	29	blaugelb FLK Toolbox	68
blaugelb Multifunktionsband Trio SDL⁷⁵⁰	29	blaugelb	
blaugelb Multifunktionsband Trio SDL⁶⁰⁰	30	Dämmplatten	70
blaugelb Gurtband	31	blaugelb Dämmplatte MultiPro EPS	70
blaugelb		blaugelb Dämmplatte EPS	71
Folien	32	blaugelb	
blaugelb Folie Duo SL⁶⁰⁰	32	Reiniger	72
blaugelb Folie Duo SL¹⁰⁵⁰ Power Plus	33	blaugelb Reiniger PVC-S10 UVA	72
blaugelb Folie Innen SL¹⁰⁵⁰ Power Plus	34	blaugelb Bio-Allzweckreiniger	73
blaugelb Folie Außen SL¹⁰⁵⁰ Power One	35	blaugelb Reinigungstücher	73
blaugelb Folie Basic Außen	38	blaugelb	
blaugelb Folie Basic Innen	39	All-in-One Anschluss-System	74
blaugelb Sprühprimer	36	blaugelb Montagewinkel	12
blaugelb Andruckroller	37	blaugelb Rahmenfixschraube FK-T30	4
blaugelb Folienkleber Hybrid grau	40	blaugelb Sockeldämmprofil EPS	76
		blaugelb Sockeldämmprofil PVC/TK	77



Rahmenfixschraube FK-T30

Die Rahmenfixschraube - eine Komponente des blaugelb Trio**therm*** Systems.

Die blaugelb Rahmenfixschraube FK-T30 für schnelleres und **präziseres Verschrauben** bei höchster Sicherheit.



Die blaugelb Rahmenfixschraube FK-T30 ist der universelle Befestiger für die dübellose, effiziente Montage von Bauelementen aus Holz, PVC, Aluminium und Holz/Aluminium in verschiedenste Untergründe (Beton, Kalksandstein, Vollziegel, Holz, Leichtbeton, Porenbeton, Hochloch-Ziegel).

Die blaugelb Rahmenfixschraube FK-T30 ist für folgende Anwendung besonders geeignet:

- Direktbefestigung für die spannungsfreie Montage von Fenstern und Türen
- für alle Rahmenwerkstoffe geeignet
- kann ohne seitliche Distanzverklotzung verwendet werden (prüftechnisch nachgewiesen)
- Befestigung von lastabtragenden blaugelb Trio**therm*** Profilen und Montagehilfswinkeln und Konsolen

Produktvorteile:

- anerkannte und marktbewährte Befestigung
- verjüngende Gewindespitze reduziert die Einschraubmomente
- universelle Anwendung in vielen, üblichen Baustoffen*
- RC 2 geprüft, generelle Eignung für RC 2 geprüfte und zugelassene Bauelemente
- Distanzbefestigung ohne seitliche Verklotzung (mit Prüfnachweis)
- zur Klemmbefestigung geeignet
- optimale Kraftübertragung der Eindrehmomente durch TX Angriff

*Eine Tabelle mit Einschraubtiefen für diverse Laibungen und Untergründe finden Sie auf Seite 6.

Ermittlung der richtigen Schraubenlänge:

Klemmlänge (z.B. Rahmen- oder Profildbreite)
 + Fugenbreite (Empfehlung ≤ 15 mm)
 + Einschraubtiefe (je nach Baustoff, siehe techn. Datenblatt)

= Schraubenlänge

Material:	einsatzgehärteter Kohlenstoffstahl (C1022)
Oberfläche:	weiß verzinkt, blau passiviert
Gewinde:	Blechsraubengewinde mit verjüngender Spitze
Durchmesser:	7,5 mm
Durchmesser Kopf:	13,5 mm
Antrieb:	TX T30
Kopfform:	Flachkopf

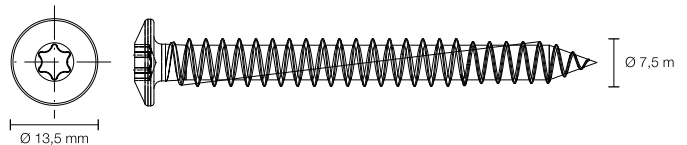

Artikelname	VE	Art-Nr.
blaugelb Rahmenfixschraube FK-T30 7,5x42 mm vz	100 Stück	0422310
blaugelb Rahmenfixschraube FK-T30 7,5x62 mm vz	100 Stück	0422314
blaugelb Rahmenfixschraube FK-T30 7,5x72 mm vz	100 Stück	0422318
blaugelb Rahmenfixschraube FK-T30 7,5x82 mm vz	100 Stück	0422319
blaugelb Rahmenfixschraube FK-T30 7,5x92 mm vz	100 Stück	0422320
blaugelb Rahmenfixschraube FK-T30 7,5x102 mm vz	100 Stück	0422321
blaugelb Rahmenfixschraube FK-T30 7,5x112 mm vz	100 Stück	0422324
blaugelb Rahmenfixschraube FK-T30 7,5x122 mm vz	100 Stück	0422325
blaugelb Rahmenfixschraube FK-T30 7,5x132 mm vz	100 Stück	0422327
blaugelb Rahmenfixschraube FK-T30 7,5x152 mm vz	100 Stück	0422329
blaugelb Rahmenfixschraube FK-T30 7,5x182 mm vz	100 Stück	0422331
blaugelb Rahmenfixschraube FK-T30 7,5x212 mm vz	100 Stück	0422333
blaugelb Rahmenfixschraube FK-T30 7,5x252 mm vz	50 Stück	0423707
blaugelb Rahmenfixschraube FK-T30 7,5x300 mm vz	50 Stück	0422334
blaugelb Rahmenfixschraube FK-T30 7,5x350 mm vz	50 Stück	9035135
blaugelb Rahmenfixschraube FK-T30 7,5x400 mm vz	50 Stück	9035136

blaugelb

Rahmenfixschraube ZK-T30

Die multifunktionelle, dübellose Rahmenbefestigung zur Direktbefestigung in unterschiedlichen Baustoffen.

Die blaugelb Rahmenfixschraube ZK-T30 für schnelleres und **präziseres Verschrauben** bei höchster Sicherheit.



Die blaugelb Rahmenfixschraube ZK-T30 ist der universelle Befestiger für die dübellose, effiziente Montage von Bauelementen aus Holz, PVC, Aluminium und Holz/Aluminium in verschiedenste Untergründe (Beton, Kalksandstein, Vollziegel, Holz, Leichtbeton, Porenbeton, Hochloch-Ziegel).

Die blaugelb Rahmenfixschraube ZK-T30 ist für folgende Anwendung besonders geeignet:

- Direktbefestigung für die spannungsfreie Montage von Fenstern und Türen
- für alle Rahmenwerkstoffe geeignet
- kann ohne seitliche Distanzverklotzung verwendet werden (prüftechnisch nachgewiesen)
- werden vorzugsweise in Holz- und Holz/Alu-Fenstern verwendet

Produktvorteile:

- anerkannte und marktbewährte Befestigung
- verjüngende Gewindespitze reduziert die Einschraubmomente
- universelle Anwendung in vielen, üblichen Baustoffen*
- RC 2 geprüft, generelle Eignung für RC 2 geprüfte und zugelassene Bauelemente
- Distanzbefestigung ohne seitliche Verklotzung (mit Prüfnachweis)
- zur Klemmbefestigung geeignet
- optimale Kraftübertragung der Eindrehmomente durch TX Angriff
- optimale Kopfform verhindert das Spleissen der Holzrahmenwerkstoffe

*Eine Tabelle mit Einschraubtiefen für diverse Laibungen und Untergründe finden Sie auf Seite 6.

Material:	einsatzgehärteter Kohlenstoffstahl (C1022)
Oberfläche:	weiß verzinkt, blau passiviert
Gewinde:	Blechsraubengewinde mit verjüngender Spitze
Durchmesser:	7,5 mm
Durchmesser Kopf:	8 mm
Antrieb:	TX T30
Kopfform:	Zylinderkopf

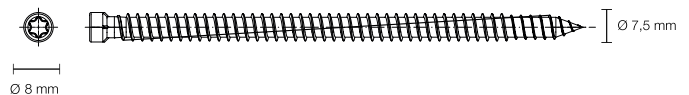

Artikelname	VE	Art-Nr.
blaugelb Rahmenfixschraube ZK-T30 7,5x42 mm vz	100 Stück	0423708
blaugelb Rahmenfixschraube ZK-T30 7,5x62 mm vz	100 Stück	0423709
blaugelb Rahmenfixschraube ZK-T30 7,5x72 mm vz	100 Stück	0423710
blaugelb Rahmenfixschraube ZK-T30 7,5x82 mm vz	100 Stück	0423711
blaugelb Rahmenfixschraube ZK-T30 7,5x92 mm vz	100 Stück	0423712
blaugelb Rahmenfixschraube ZK-T30 7,5x102 mm vz	100 Stück	0423713
blaugelb Rahmenfixschraube ZK-T30 7,5x112 mm vz	100 Stück	0423714
blaugelb Rahmenfixschraube ZK-T30 7,5x122 mm vz	100 Stück	0423715
blaugelb Rahmenfixschraube ZK-T30 7,5x132 mm vz	100 Stück	0423716
blaugelb Rahmenfixschraube ZK-T30 7,5x152 mm vz	100 Stück	0423717
blaugelb Rahmenfixschraube ZK-T30 7,5x182 mm vz	100 Stück	0423718
blaugelb Rahmenfixschraube ZK-T30 7,5x212 mm vz	100 Stück	0423719
blaugelb Rahmenfixschraube ZK-T30 7,5x252 mm vz	50 Stück	0423720
blaugelb Rahmenfixschraube ZK-T30 7,5x300 mm vz	50 Stück	0423721

Rahmenfixschraube FK-T30 ER

Die Rahmenfixschraube aus Edelstahl - eine Komponente der blaugelb Systeme.

Die blaugelb Rahmenfixschraube FK-T30 ER für schnelleres und **präziseres Verschrauben** bei höchster Sicherheit.



Die blaugelb Rahmenfixschraube FK-T30 ER ist der universelle Befestiger für die dübellose, effiziente Montage von Bauelementen aus Holz, PVC, Aluminium und Holz/Aluminium in verschiedenste Untergründe (Beton, Kalksandstein, Vollziegel, Holz, Leichtbeton, Porenbeton, Hochloch-Ziegel).

Die blaugelb Rahmenfixschraube FK-T30 ER ist für folgende Anwendung besonders geeignet:

- Direktbefestigung für die spannungsfreie Montage von Fenstern und Türen
- für alle Rahmenwerkstoffe geeignet
- Befestigung von lastabtragenden blaugelb **Triotherm*** Profilen und Montagehilfswinkeln und Konsolen

Produktvorteile:

- anerkannte und marktbewährte Befestigung
- verjüngende Gewindespitze reduziert die Einschraubmomente
- universelle Anwendung in vielen, üblichen Baustoffen
- zur Klemmbefestigung geeignet
- optimale Kraftübertragung der Eindrehmomente durch TX Angriff

Material:	Edelstahl A2
Oberfläche:	rostfrei
Durchmesser:	7,5 mm
Durchmesser Kopf:	13,5 mm
Antrieb:	TX T30
Kopfform:	Flachkopf

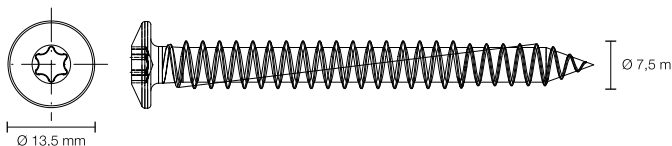

Artikelname	VE	Art-Nr.
blaugelb Rahmenfixschraube FK-T30 ER 7,5x62 mm	100 Stück	9187141
blaugelb Rahmenfixschraube FK-T30 ER 7,5x112 mm	50 Stück	9187436
blaugelb Rahmenfixschraube FK-T30 ER 7,5x132 mm	50 Stück	9187438
blaugelb Rahmenfixschraube FK-T30 ER 7,5x152 mm	50 Stück	9187439
blaugelb Rahmenfixschraube FK-T30 ER 7,5x182 mm	50 Stück	9187440

Einschraubtiefen für unsere Rahmenfixschrauben:

Bohrtiefe = Einschraubtiefe + 10 mm

Ermittlung der richtigen Schraubenlänge:

Klemmlänge (z.B. Rahmen- oder Profildbreite)
 + Fugenbreite (Empfehlung ≤ 15 mm)
 + Einschraubtiefe (je nach Baustoff, siehe techn. Datenblatt)

 = **Schraubenlänge**

Laibung, Untergrund	Bohrloch-Ø	Einschraubtiefe	Drehbohren	Schlagbohren
Beton	6,5 mm	40 mm		x
Kalksandstein	6,5 mm	60 mm		x
Vollziegel	6,0 mm	60 mm	x	
Holz	6,0 mm	60 mm	x	
Leichtbeton LC6	6,0 mm	60 mm	x	
Porenbeton PP2	ohne Vorbohren	210 mm	-	
Porenbeton PP4/6	ohne Vorbohren	180 mm	-	
Hochloch-Ziegel	6,0 mm	mind. 180 mm	x	
Hochloch-Ziegel hochgedämmt	5,0 mm	mind. 180 mm	x	

*Aufgrund der unterschiedlichen Gefügestrukturen empfehlen wir gegebenenfalls entsprechende Vorversuche durchzuführen.

blaugelb

Rahmenfixschraube ZK-T30 ER

Die multifunktionelle, dübellose Rahmenbefestigung zur Direktbefestigung in unterschiedlichen Baustoffen.

Die blaugelb Rahmenfixschraube ZK-T30 für schnelleres und **präziseres Verschrauben** bei höchster Sicherheit.



Die blaugelb Rahmenfixschraube ZK-T30 ER ist der universelle Befestiger für die dübellose, effiziente Montage von Bauelementen aus Holz, PVC, Aluminium und Holz/Aluminium in verschiedenste Untergründe (Beton, Kalksandstein, Vollziegel, Holz, Leichtbeton, Porenbeton, Hochloch-Ziegel).

Die blaugelb Rahmenfixschraube ZK-T30 ER ist für folgende Anwendung besonders geeignet:

- Direktbefestigung für die spannungsfreie Montage von Fenstern und Türen
- für alle Rahmenwerkstoffe geeignet
- Werkstoff ist besonders geeignet in Gebieten mit Seeluft/Salzwasser, da hier sonst schnell Oberflächenkorrosionen entstehen
- werden vorzugsweise in Holz – und Holz/Alu Fenster verwendet

Produktvorteile:

- anerkannte und marktbewährte Befestigung
- verjüngende Gewindespitze reduziert die Einschraubmomente
- universelle Anwendung in vielen, üblichen Baustoffen*
- zur Klemmbefestigung geeignet
- optimale Kraftübertragung der Eindrehmomente durch TX Angriff
- optimale Kopfform verhindert das Spleissen der Holzrahmenwerkstoffe

*Eine Tabelle mit Einschraubtiefen für diverse Laibungen und Untergründe finden Sie auf Seite 6.

Material:	Edelstahl A2
Oberfläche:	rostfrei
Durchmesser:	7,5 mm
Durchmesser Kopf:	8 mm
Antrieb:	TX T30
Kopfform:	Zylinderkopf



Artikelname	VE	Art-Nr.
blaugelb Rahmenfixschraube ZK-T30 ER 7,5x132 mm	50 Stück	9187454
blaugelb Rahmenfixschraube ZK-T30 ER 7,5x152 mm	50 Stück	9187455
blaugelb Rahmenfixschraube ZK-T30 ER 7,5x182 mm	50 Stück	9187456

Ideales Zubehör:

STROXX SDS-Plus Hammerbohrer 4 Cut

- robuste Hartmetallspitze mit vier Schneiden, garantiert präzise runde Bohrlöcher, ideal für die sichere Verankerung von Befestigungsmitteln
- geeignet für Mauerwerk, Beton und armierten Beton
- passend zu allen Bohrhämmern mit SDS-plus-Aufnahmen

Artikelname	VE	Art-Nr.
STROXX SDS-Plus Hammerbohrer 4 CUT 6,0 x 160 mm	1 Stück	9073264
STROXX SDS-Plus Hammerbohrer 4 CUT 6,0 x 210 mm	1 Stück	9073265
STROXX SDS-Plus Hammerbohrer 4 CUT 6,0 x 260 mm	1 Stück	9073266
STROXX SDS-Plus Hammerbohrer 4 CUT 6,0 x 310 mm	1 Stück	9073267
STROXX SDS-Plus Hammerbohrer 4 CUT 6,5 x 160 mm	1 Stück	9073268
STROXX SDS-Plus Hammerbohrer 4 CUT 6,5 x 210 mm	1 Stück	9073269
STROXX SDS-Plus Hammerbohrer 4 CUT 6,5 x 260 mm	1 Stück	9073270
STROXX SDS-Plus Hammerbohrer 4 CUT 6,5 x 310 mm	1 Stück	9073271

Bewährte Leistung gerade auch bei schwierigen Untergründen – der **blaugelb UniPro Universalbohrer**.

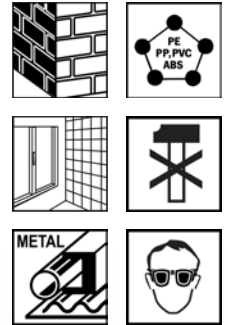

Der blaugelb UniPro Universalbohrer ist speziell zum Bohren von Hochlochziegeln mit geringen Druckfestigkeit entwickelt worden. Durch seine spezielle Hartmetall-Schneide ist eine leichte und präzise sowie schnelle Bohrung im Hochlochziegel möglich. Durch die Bohrung können keine unkontrollierten Risse entstehen und ein Aufplatzen der Hohlkammerstege wird somit vermieden. Gleichzeitig kann er aber auch bei anderen Untergründen sein volles Potenzial entfalten und auf ganzer Linie überzeugen.

Die 4-fach Spirale dient zum schnellen und zuverlässigen Transport von Bohrmehl.

Produktvorteile:

- Arbeitslänge bis zu 300 mm
- 4-fach Spirale zum schnellen Abtransport des Bohrmehls
- extra geschärfte Hartmetallplatte
- lange Standzeit
- geeignet für schnelle Bohrung

Material:	Werkzeugstahl
Oberfläche:	Premium Oberflächenbehandlung
Genauigkeitsklasse:	hochpräzise
Bohrspitze:	Extra geschärfte Hartmetallplatte
Spirale:	4-fach Spirale
Aufnahme:	Rundschaft
Durchmesser:	5,0 bzw. 6,0 mm
Verpackungseinheit:	1 Stück im Röhrchen

Artikelname	Länge L1	Länge L2	VE	Art-Nr.
blaugelb UniPro Universalbohrer 5,0x250x180	250 mm	180 mm	25 x 1 Stück	0432274
blaugelb UniPro Universalbohrer 5,0x350x300	350 mm	300 mm	30 x 1 Stück	0432275
blaugelb UniPro Universalbohrer 5,0x400x300	400 mm	300 mm	30 x 1 Stück	0432276
blaugelb UniPro Universalbohrer 6,0x250x180	250 mm	180 mm	25 x 1 Stück	9190821
blaugelb UniPro Universalbohrer 6,0x350x300	350 mm	300 mm	30 x 1 Stück	9190822
blaugelb UniPro Universalbohrer 6,0x400x300	400 mm	300 mm	30 x 1 Stück	9190823

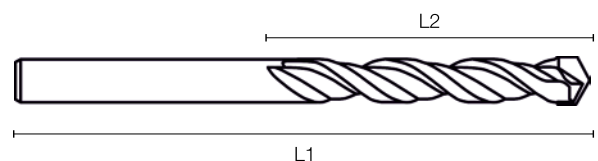

blaugelb

Protect Befestigungssystem

Geprüfte Sicherheit für ein gutes Gefühl.



Planungssicherheit mit dem blaugelb Protect System

Das geprüfte blaugelb Protect Befestigungssystem ermöglicht eine handwerklich einfache, justierbare und verklotzungsfreie Befestigung von Bauelementen. Es wird auch sicherheitsrelevanten Anforderungen gerecht.

Das blaugelb Protect Befestigungssystem kann mit allen Abdichtungssystemen kombiniert werden.

Geprüfte Eigenschaften:

- **Absturzicherung nach ETB-Richtlinie**
„Bauteile, die gegen Absturz sichern“
- **RC 3 geprüft**
Generelle Eignung für RC 2 geprüfte und zugelassene Bauelemente
- Horizontale Bemessungswerte des Widerstands

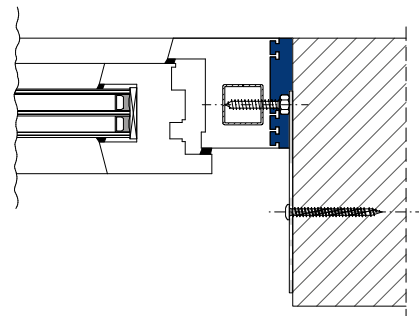

Baustoff	Rahmenfixschraube FK-T30
Hochlochziegel (HLZ), SFK 8	7,5 x 182 mm
Hochlochziegel (HLZ), SFK 12	7,5 x 182 mm
Kalksandstein, SFK 12	7,5 x 62 mm
Beton C25	7,5 x 42 mm
Porenbeton PP4, SFK 4	7,5 x 182 mm
Porenbeton PP6, SFK 6	7,5 x 182 mm
Porenbeton PP2, SFK 2 mit blaugelb Protect Y-Lösung	7,5 x 212 mm
Konstruktionsvollholz, C24	7,5 x 62 mm

- Bequem justieren und sicher befestigen
- Justierbar, dadurch in den Fugenbreiten variabel
- Dauerhafte Gebrauchstauglichkeit der Befestigung
- Sichere Befestigung auch bei hohen Elementgewichten
- Regelkonforme Verschiebung der Befestigungsebene aus dem gefährdeten Randbereich des Verankerungsgrundes
- Perfekt für die Kombination mit Multifunktionsbändern geeignet
- Keine seitlichen Distanzklötze nötig
- Für die Befestigung von absturzsichernden Elementen geprüft
- Unsichtbare Befestigung bei geöffnetem Flügel
- Ideale Befestigung für festverglaste Bauelemente (ohne auszuglasen)
- Lochung wahlweise für Rahmenfixschraube oder für Dübelssystemmontage
- Statische Bemessungswiderstände Sog/Druck
- Vertikale Lasteinleitung
- Werksseitig vormontierbar

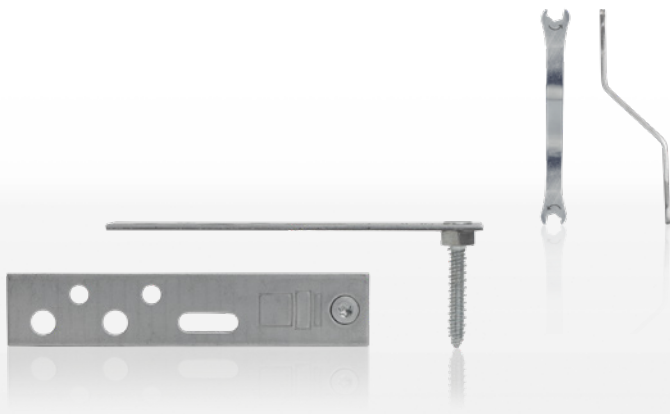

Das geprüfte blaugelb Protect Befestigungssystem ermöglicht eine handwerklich einfache, justierbare und verklotzungsfreie Befestigung von Bauelementen. Gleichzeitig ist es zur Befestigung für Bauteile (Elemente) mit absturzsichernden Eigenschaften.

Das blaugelb Protect Befestigungssystem kann mit allen Abdichtungssystemen kombiniert werden.



Das Befestigungssystem blaugelb Protect ist eine einfache, aber justierbare Befestigung für Holz-, Kunststoff- und Aluminiumfenster, die umlaufend an jedem benötigten Befestigungspunkt montierbar ist. Die dafür notwendigen Befestigungspunkte der Bauelemente und deren Abstand untereinander orientieren sich an den allgemeinen Montagerichtlinien (z. B. aktueller RAL „Leitfaden zur Montage Kapitel 5“) unter Berücksichtigung der Fenstergewichte und ggf. zu erwartenden Zusatzlasten.

Der blaugelb Protect 70 eignet sich aufgrund des geringen Leibungseinstandes von ca. 30 mm für die Sanierung im Altbau oder beispielsweise die Montage von Leibungen aus Sichtbeton. Durch Verwendung eines Kammerprofils lässt sich dieser Leibungseinstand überdecken. Der Kleb- und Dichtstoff blaugelb Hybrid Polymer Power Fix bildet bei der Montage einerseits die luftdichte Ebene und dient gleichzeitig der Fixierung des Kammerprofils.

Weiterhin findet der blaugelb Protect 70 Anwendung in der Montage in Holzständerwerken und bei der Y-Montage in Hochlochziegeln und Poreton, da diese Varianten in der Regel eine geringe Leibungstiefe aufweisen.

Technische Daten:

Material:	weiß verzinkter Bandstahl
Loch Ø:	8,05 mm für eine Befestigung mit blaugelb Rahmenfixschrauben FK-T30 10,5 mm für eine Befestigung mit einem Dübelssystem Ø 10 mm
Langlochlänge:	25 mm
Justierschraube:	integriert, drehbar gelagert 7,5 x 35/45/50/60/70/90 mm T30, weiß verzinkt mit angepresster Sechskantmutter
Justierung:	über angepresste Sechskantmutter mit blaugelb Montageschlüssel vz (nicht im Lieferumfang enthalten)
Befestigung im Baukörper:	blaugelb Rahmenfixschraube FK-T30 x L oder Dübelssystem Ø 10 mm
Vorbereitung im Blendrahmen:	Sackbohrung, der Montagefuge zugewandt; Rahmenart: PVC: Ø 5/6 mm , Holz: Ø 6 mm , Alu: Ø 5 mm
Armierung im Blendrahmen (Kunststoff):	mind. 1,5 mm, Verschraubung der Armierung nach Profilsystemvorgaben

Artikelname	VE	Art-Nr.
blaugelb Protect versetzte Justierschraube 70/35 mm	50 Stück	9279292
blaugelb Protect versetzte Justierschraube 70/45 mm	50 Stück	9279314
blaugelb Protect versetzte Justierschraube 70/50 mm	50 Stück	9279316
blaugelb Protect versetzte Justierschraube 70/60 mm	50 Stück	9279318
blaugelb Protect versetzte Justierschraube 70/70 mm	30 Stück	9279320
blaugelb Protect versetzte Justierschraube 70/90 mm	30 Stück	9279322
blaugelb Protect Justierschraube 70/35 mm	50 Stück	9279291
blaugelb Protect Justierschraube 70/45 mm	50 Stück	9279293
blaugelb Protect Justierschraube 70/50 mm	50 Stück	9279315
blaugelb Protect Justierschraube 70/60 mm	50 Stück	9279317
blaugelb Protect Justierschraube 70/70 mm	50 Stück	9279319
blaugelb Protect Justierschraube 70/90 mm	50 Stück	9279321
blaugelb Protect versetzte Justierschraube 100/35 mm	50 Stück	9072634
blaugelb Protect versetzte Justierschraube 100/45 mm	50 Stück	9190694
blaugelb Protect versetzte Justierschraube 100/50 mm	50 Stück	9072635
blaugelb Protect versetzte Justierschraube 100/60 mm	50 Stück	9190695
blaugelb Protect versetzte Justierschraube 100/70 mm	30 Stück	9072636
blaugelb Protect versetzte Justierschraube 100/90 mm	30 Stück	9072637
blaugelb Protect versetzte Justierschraube 150/35 mm	50 Stück	9066758
blaugelb Protect versetzte Justierschraube 150/45 mm	50 Stück	9190352
blaugelb Protect versetzte Justierschraube 150/50 mm	50 Stück	9066759
blaugelb Protect versetzte Justierschraube 150/60 mm	50 Stück	9190353
blaugelb Protect versetzte Justierschraube 150/70 mm	30 Stück	9068749
blaugelb Protect 150/35 mm	50 Stück	0428828
blaugelb Protect 150/45 mm	50 Stück	9190350

blaugelb

Protect Befestigungssystem

Geprüfte Sicherheit für ein gutes Gefühl.

Artikelname	VE	Art-Nr.	Artikelname	VE	Art-Nr.
blaugelb Protect 150/50 mm	50 Stück	0428830	blaugelb Protect 280/50 mm	25 Stück	0428839
blaugelb Protect 150/60 mm	50 Stück	9190351	blaugelb Protect 280/70 mm	25 Stück	0428840
blaugelb Protect 150/70 mm	50 Stück	0428831	blaugelb Protect 280/90 mm	25 Stück	0428841
blaugelb Protect 150/90 mm	50 Stück	0428832	blaugelb Protect Montageschlüssel vz	1 Stück	9205757
blaugelb Protect 150/o. Justierschraube	50 Stück	0428833	blaugelb Rahmenfixschraube FK-T30 7,5x42 mm vz	100 Stück	0422310
blaugelb Protect 220/35 mm	25 Stück	0428834	blaugelb Rahmenfixschraube FK-T30 7,5x62 mm vz	100 Stück	0422314
blaugelb Protect 220/50 mm	25 Stück	0428835	blaugelb Rahmenfixschraube FK-T30 7,5x132 mm vz	100 Stück	0422327
blaugelb Protect 220/70 mm	25 Stück	0428836	blaugelb Rahmenfixschraube FK-T30 7,5x182 mm vz	100 Stück	0422331
blaugelb Protect 220/90 mm	25 Stück	0428837	blaugelb Rahmenfixschraube FK-T30 7,5x212 mm vz	100 Stück	0422333
blaugelb Protect 280/35 mm	25 Stück	0428838			

blaugelb Protect 70 mm - Altbausanierung in der tragenden Wandkonstruktion:

Schnittdetail im Bereich
außerhalb der Befestigung
mit blaugelb Protect

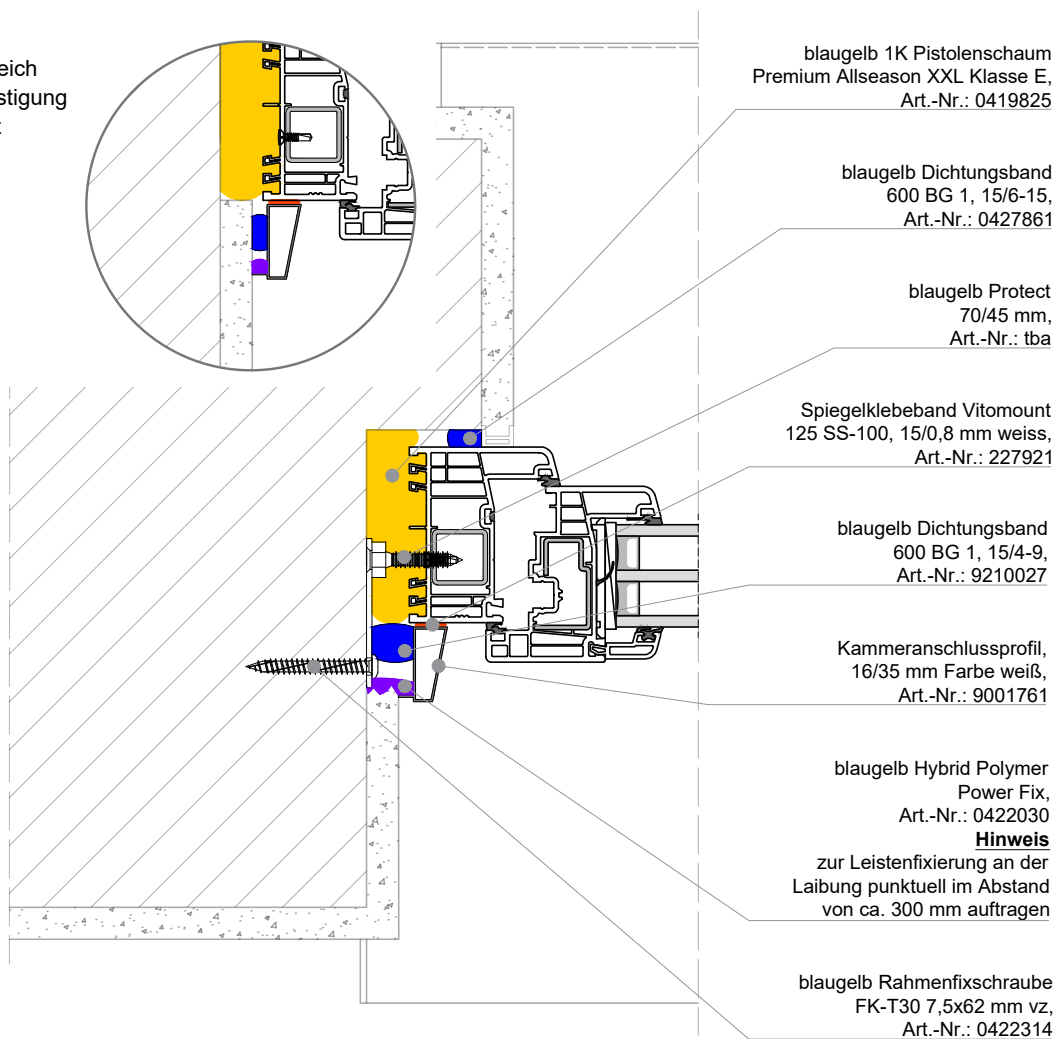

Geprüft in folgendem Ensemble:

Rahmen- bzw. Schwellenelement, blaugelb Sockeldämmprofile, blaugelb Montagewinkel, blaugelb Rahmenfixschraube FK-T30



Die Befestigung von Fensterelementen unterliegt hohen Anforderungen bezüglich der Kraftübertragung aus Windlasten, Eigenlasten der Bauelemente, Nutzlasten bis hin zu Sonderlasten. Die Verbindungen der zu verwendenden Befestigungs- und Verbindungsmittel müssen hinsichtlich der objektspezifischen Anforderungen statisch bemessbar sein. Siehe „RAL LZM Kap. 5“ (Stand 03/2014). Dieser Anforderung gemäß dem anerkannten Stand der Technik unterliegen auch blaugelb Montagewinkel in Ihrer vielfältigen Anwendung.

Produktvorteile:

- Verschiedene Lochdurchmesser zur Aufnahme von Schrauben/ Dübelssystemen in unterschiedlichen Verankerungsgründen / massiven Wandbildnern
- Hohe Flexibilität der Befestigungspunkte in Bauelement/ Baukörper durch versetztes Lochbild
- Durchgehende Ausstattung des Lochbildes ermöglicht stets die Einhaltung des geforderten Randabstände der Schraubbefestiger im Wandbildner
- Langlöcher zur Justierung des Verbindungsmittel in zwei Ebenen und zur Aufnahme von Bauwerkstoleranzen
- Hoher Korrosionsschutz
- Statisch bemessbar zur Nachweisführung der Befestigung durch umfangreiche Prüfserien
- Diverse Schenkellängen der Winkel bieten großes Einsatzspektrum
- Winkel beidseitig verwendbar – angepasst auf die jeweilige Bausituation
- Werkseitige Profilierung der Winkel erlaubt hohe Kraftaufnahme und Verformungswiderstände
- Bequem justieren und sicher befestigen
- Sichere Befestigung auch bei hohen Elementgewichten
- Für die Befestigung von absturzsichernden Elementen geprüft
- Versetztes Lochbild jeweils in 8,0 mm und 10,5 mm, damit ist gewährleistet, dass die Verschraubung nicht auf die Stahlarmierung trifft
- Langlöcher zur Fixierung und Ausrichtung
- Langlöcher zur Fixierung und Ausrichtung in vertikaler und horizontaler Richtung
- Leichtes an modellieren der Abdichtungsfolien

Geprüfte Eigenschaften:

- ETB-Richtlinie: 1985 und DIN 4103-1: 2015 im Ensemble
 - blaugelb Sockeldämmprofile PVC/TK
 - blaugelb Sockeldämmprofile EPS
 - blaugelb Sockeldämmprofile IHP/EPS
 - blaugelb Montagewinkel
 - blaugelb Rahmenfixschrauben FK-T30
 - bodentiefe Elemente Einbausituation - Blendrahmen Holz, PVC, Alu
 - bodentiefe Elemente Einbausituation – Schwellensysteme
 - bodentiefe Elemente Einbausituation –Hebe-Schiebetür-Systeme
- Horizontale Lasteinleitung
- Statische Bemessungswiderstände Sog/Druck

Material:	kaltgewalztes DC01-A-m
Oberfläche:	galvanisch verzinkt
Materialstärke:	2 mm
Montagewinkel Gesamtstärke:	10,8 mm
Längen:	40, 80, 156,5, 200, 240 mm
Verpackungseinheit:	25, 40, 50 bzw. 100 Stück

Artikelname	VE	Art-Nr.
blaugelb Montagewinkel 40 x 60 mm	100 Stück	9068972
blaugelb Montagewinkel 80 x 100 mm	50 Stück	9068973
blaugelb Montagewinkel 156,5 x 100 mm	40 Stück	9069054
blaugelb Montagewinkel 200 x 100 mm	25 Stück	9069055
blaugelb Montagewinkel 240 x 100 mm	25 Stück	9069056
blaugelb Rahmenfixschraube FK-T30 7,5x42 mm vz	100 Stück	0422310
blaugelb Rahmenfixschraube FK-T30 7,5x62 mm vz	100 Stück	0422314

blaugelb

Stahlplatten

Zur Lastabtragung von Fensterelementen im Bereich von tragenden Wärmedämmelementen.

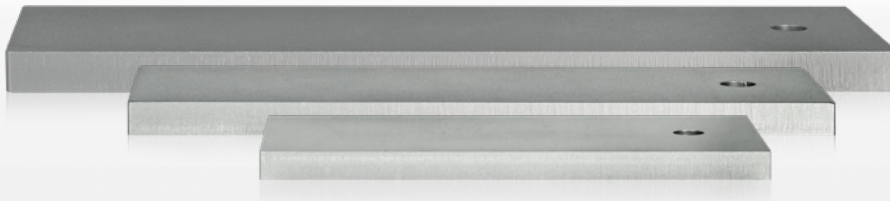

Die blaugelb Stahlplatten sind speziell für die Lastabtragung von Fensterelementen im Bereich von tragenden Wärmedämmelementen (z.B. Isokorb®) geeignet, die dabei helfen, Wärmebrücken an auskragenden Bauteilen zu minimieren.

Für Verankerungsgründe, die nicht ausreichend Platz zur Montage von Vorwandmontagesystemen bieten, ist die blaugelb Stahlplatte die ideale Lösung um eine regelkonforme und fachgerechte Montage sicher zu stellen.

Wenn bereits Verblendmauerwerke vorhanden sind und somit ein Vorwandmontagesystem nicht auf herkömmliche Art und Weise zu montieren ist, empfehlen wir für die vertikale Lasteinleitung die blaugelb Stahlplatten zu verwenden.

Die Befestigung erfolgt durch einen fischer Bolzen-Anker FBZ:

blaugelb Artikelbezeichnung	fischer Befestiger
Stahlplatte 175x80x10 mm	FBZ 10/20 Art-Nr. 9035321, Bohrer Ø 10 mm
Stahlplatte 250x80x12 mm	FBZ 12/20 Art-Nr. 9035323, Bohrer Ø 12 mm
Stahlplatte 310x100x14 mm	FBZ 12/20 Art-Nr. 9035323, Bohrer Ø 12 mm

Produktvorteile:

- drei Standard Ausführungen für eine Auskragung/Luftschrift max. 90 mm, 140 mm, 180 mm oder Exzentrizität-Lastachse bis zu max. 50 mm, 100 mm, 140 mm
- übernimmt die Funktion eines biegesteifen Mauerankers (wie im LzM 2020-03 auf der Seite 144/145 beschrieben)
- einfache und schnelle Verarbeitung (nur eine Bohrung in Verankerungsgrund benötigt)
- einfache Traglasteinleitung oberhalb der Dämmebene
- für alle Standard Anwendungen oberhalb der Dämmebene geeignet
- vor der tragenden Wand einzusetzen (Dämmebene)
- keine Sonderanfertigung
- korrosionsgeschützt (verzinkt)

Material:	Stahl S235JR
Oberfläche:	galvanisch verzinkt
Materialstärke:	10 / 12 / 14 mm
Abmessungen:	175x80x10 / 250x80x12 / 310x100x14 mm
Verpackungseinheit:	1 Stück

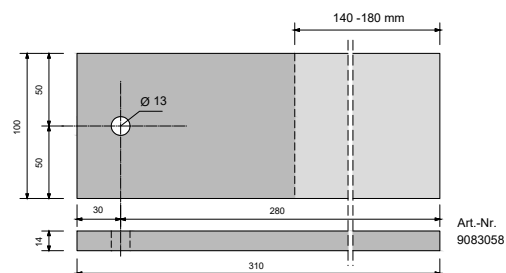
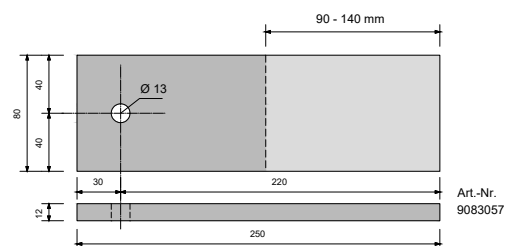
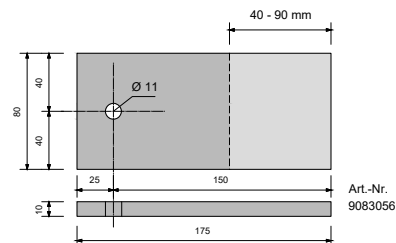

Artikelname	VE	Art-Nr.
blaugelb Stahlplatte 175 x 80 x 10 mm	1 Stück	9083056
blaugelb Stahlplatte 250 x 80 x 12 mm	1 Stück	9083057
blaugelb Stahlplatte 310 x 100 x 14 mm	1 Stück	9083058



Aus baulichen und/oder statischen Anforderungen folgt, dass Fensterelemente mit Zusatzprofilen und/oder anderen Fenstern verbunden werden müssen. Die blaugelb Kopplungsschraube FK-T30 bietet hierfür eine setzsichere, dauerhafte, wieder lösbare, mechanische Verbindung. Die selbstbohrende blaugelb Kopplungsschraube erlaubt eine schnelle und einfach zu erstellende Kopplung von stahlarmierten Kunststoff-Fensterelementen, Bauelementen aus Aluminium oder Stahl. Die Verbindung zu systemzugehörigen (Statik-) Kopplungen und Verbreiterungsprofilen wird durch die große Bohrleistung von bis 6 mm ermöglicht.

Der spezielle Flachkopf mit integriertem T30 Angriff nimmt die Optik und Haptik der Fensterbefestigung im Baukörper der blaugelb Rahmenfixschraube auf. So wird umlaufend ein optisch identisches Bild aller, im Blendrahmenfalz liegenden, Befestigungspunkte realisiert.

Produktvorteile:

- komfortables Arbeiten durch optimale Kraftübertragung und senkrechte Ausrichtung durch tiefe Ausformung des T30 Angriffs
- Bohrspitze sorgt für optimale Bohrleistung (bis 6 mm) im Armierungsstahl und Aluminiumprofilen
- identischer Kopf zur blaugelb Rahmenfixschraube FK, bietet harmonisches Erscheinungsbild im Fensterfalz, kein Bitwechsel durch verschiedene Angriffsgrößen notwendig
- Montage auf der Baustelle und in Fensterproduktion möglich
- 5,5 mm Durchmesser für eine stabile Verbindung und hohen Querlastwiderstand
- Gewinde und Bohrspitzenlänge sind abgestimmt auf die gängigen PVC- /Alu -Fensterprofile
- Teilgewinde mit langem, gewindefreiem Schaft zum Verbinden von zwei Rahmenprofilen

Material:	Stahl
Oberfläche:	galvanisch verzinkt, blau passiviert, gleitbeschichtet
Gewinde:	Teilgewinde
Gewindelänge:	inkl. Bohrspitze 30 mm
Durchmesser:	5,5 mm
Durchmesser Kopf:	13,5 mm
Antrieb:	TX T30
Kopfform:	Flachkopf

Artikelname	VE	Art-Nr.
blaugelb Kopplungsschraube TX 30 5,5x40 mm	100 Stück	9190668
blaugelb Kopplungsschraube TX 30 5,5x45 mm	100 Stück	9190669
blaugelb Kopplungsschraube TX 30 5,5x50 mm	100 Stück	9190670
blaugelb Kopplungsschraube TX 30 5,5x55 mm	100 Stück	9190671
blaugelb Kopplungsschraube TX 30 5,5x60 mm	100 Stück	9190672
blaugelb Kopplungsschraube TX 30 5,5x70 mm	100 Stück	9190673
blaugelb Kopplungsschraube TX 30 5,5x80 mm	100 Stück	9190704
blaugelb Kopplungsschraube TX 30 5,5x90 mm	100 Stück	9190705
blaugelb Kopplungsschraube TX 30 5,5x100 mm	100 Stück	9190706
blaugelb Kopplungsschraube TX 30 5,5x110 mm	100 Stück	9190707
blaugelb Kopplungsschraube TX 30 5,5x120 mm	100 Stück	9190708
blaugelb Kopplungsschraube TX 30 5,5x130 mm	100 Stück	9190709
blaugelb Kopplungsschraube TX 30 5,5x140 mm	100 Stück	9190710
blaugelb Kopplungsschraube TX 30 5,5x150 mm	100 Stück	9190711
blaugelb Kopplungsschraube TX 30 5,5x160 mm	100 Stück	9190712
blaugelb Kopplungsschraube TX 30 5,5x170 mm	100 Stück	9190713

blaugelb

Tellerkopfschraube

Der selbstbohrende Konstruktionsverbinder für tragende Holzbauteile.



Durch den Tellerkopf entfällt die zusätzliche Unterlegscheibe und bietet gleichzeitig eine **vergrößerte Auflagefläche für mehr Lastübertragung**.

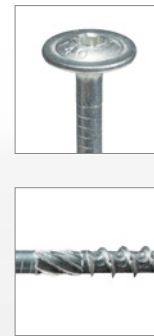

Die blaugelb Tellerkopfschraube gewährleistet eine effektive Kraftübertragung sowohl entlang der Schraubachse als auch quer dazu. Und Dank des Teilgewindes und des Tellerkopfes ermöglichen die Schrauben eine flächenpressende Verbindung zwischen zwei Werkstücken oder Bauteilen. Die blaugelb Tellerkopfschrauben weisen darüber hinaus einen dimensionierbaren Standsicherheitsnachweis der Verbindung gemäß EN 1995 auf, was ihre Anwendung in verschiedenen Bauprojekten zulässt.

Produktvorteile:

- Frässpitze mit Doppelgewinde – bis zu 40% schnellere Schraubzeit/Montage
- die neue Form der Frässpitze reduziert den Einschraubwiderstand um bis zu 20%, positive Verlängerung der Funktionsdauer von akkubetriebenen Werkzeugen
- Wachsbeschichtung der Schraube reduziert zusätzlich das Einschraubmoment

Material:	Karbonstahl
Sicherheit	Europäische Technische Zulassung ETA-23/1007
Oberfläche:	Galvanische Verzinkung - weiß
Gewinde:	Holzgewinde mit Frässpitze
Gewindelänge:	30-75mm / 50-80mm
Durchmesser:	6 und 8 mm
Durchmesser Kopf:	Ø Schraube 6 mm / Kopf 14 mm, Ø Schraube 8 mm / Kopf 21 mm
Antrieb:	TX-Antrieb
Kopfform:	Tellerkopf

Artikelname	VE	Art-Nr.
blaugelb Tellerkopfschraube vz TX 30 TG 6,0x160 mm	100 Stück	9256928
blaugelb Tellerkopfschraube vz TX 30 TG 6,0x180 mm	100 Stück	9256929
blaugelb Tellerkopfschraube vz TX 30 TG 6,0x200 mm	100 Stück	9256930
blaugelb Tellerkopfschraube vz TX 30 TG 6,0x220 mm	100 Stück	9256931
blaugelb Tellerkopfschraube vz TX 30 TG 6,0x240 mm	100 Stück	9256932
blaugelb Tellerkopfschraube vz TX 30 TG 6,0x260 mm	100 Stück	9256933
blaugelb Tellerkopfschraube vz TX 30 TG 6,0x280 mm	100 Stück	9256934
blaugelb Tellerkopfschraube vz TX 30 TG 6,0x300 mm	100 Stück	9256935
blaugelb Tellerkopfschraube vz TX 40 TG 8,0x80 mm	50 Stück	9256936
blaugelb Tellerkopfschraube vz TX 40 TG 8,0x100 mm	50 Stück	9256937
blaugelb Tellerkopfschraube vz TX 40 TG 8,0x120 mm	50 Stück	9256938
blaugelb Tellerkopfschraube vz TX 40 TG 8,0x140 mm	25 Stück	9256939
blaugelb Tellerkopfschraube vz TX 40 TG 8,0x160 mm	25 Stück	9256940
blaugelb Tellerkopfschraube vz TX 40 TG 8,0x180 mm	50 Stück	9256941
blaugelb Tellerkopfschraube vz TX 40 TG 8,0x200 mm	50 Stück	9256942
blaugelb Tellerkopfschraube vz TX 40 TG 8,0x220 mm	50 Stück	9256943
blaugelb Tellerkopfschraube vz TX 40 TG 8,0x240 mm	50 Stück	9256944
blaugelb Tellerkopfschraube vz TX 40 TG 8,0x260 mm	50 Stück	9256945
blaugelb Tellerkopfschraube vz TX 40 TG 8,0x280 mm	50 Stück	9256946
blaugelb Tellerkopfschraube vz TX 40 TG 8,0x300 mm	50 Stück	9256947
blaugelb Tellerkopfschraube vz TX 40 TG 8,0x320 mm	50 Stück	9256948
blaugelb Tellerkopfschraube vz TX 40 TG 8,0x340 mm	50 Stück	9256949
blaugelb Tellerkopfschraube vz TX 40 TG 8,0x360 mm	50 Stück	9256950
blaugelb Tellerkopfschraube vz TX 40 TG 8,0x380 mm	50 Stück	9256951
blaugelb Tellerkopfschraube vz TX 40 TG 8,0x400 mm	50 Stück	9256952

Artikelname	VE	Art-Nr.
blaugelb Tellerkopfschraube vz TX 30 TG 6,0x50 mm	100 Stück	9256872
blaugelb Tellerkopfschraube vz TX 30 TG 6,0x60 mm	100 Stück	9256873
blaugelb Tellerkopfschraube vz TX 30 TG 6,0x80 mm	100 Stück	9256924
blaugelb Tellerkopfschraube vz TX 30 TG 6,0x100 mm	100 Stück	9256925
blaugelb Tellerkopfschraube vz TX 30 TG 6,0x120 mm	100 Stück	9256926
blaugelb Tellerkopfschraube vz TX 30 TG 6,0x140 mm	100 Stück	9256927

Mehr als nur ein kleiner Klotz - der **universelle Helfer** ist unverzichtbar.



Der blaugelb Montageklotz, hergestellt aus hochwertigem Polypropylen, ist wegen seines massiven Aufbaus im Vollgussverfahren ideal zur fachgerechten Lastabtragung bei der Fenster- und Türenmontage geeignet. Seine Randverbundverträglichkeit macht ihn ebenso wie die hohe Drucklast zu einem wichtigen und unverzichtbaren Helfer. Die Feinriffelung an der Oberfläche der blaugelb Montageklötze sorgt für eine hohe Rutschfestigkeit und somit auch für mehr Sicherheit beim Ausgleichen.

Produktvorteile:

- Randverbundverträglichkeit durch hochwertiges Polypropylen
- ideal zum millimetergenauen Niveaueausgleich
- Montagehilfe durch Unterlage
- geeignet für den Einsatz bei großen Lasten
- temperaturbeständig und maßgenau - auch bei Nässe, Wärme oder Kälte
- vielseitig als Unterleg- oder Distanzplatte einsetzbar
- alterungsbeständig
- beständig gegenüber gängigen Chemikalien

Material:	Polypropylen
Dichte: DIN 559920	0,90 - 0,94 g/cm ³
MFI/MFR: ISO 1133	20/30 g / 10 min
Biegemodul: ISO 178	> 1000 MPa
Schlagzähigkeit gekerbt: ISO 179	> 3 kJ/m ²
Shore-Härte (D):	50 - 60
Füllstoffanteil:	< 5 %
Durchschnittliche Auflagefläche:	2.400 mm ²
Toleranzbereich:	± 0,3 mm in Höhe und Breite

Artikelname	VE	Art-Nr.
blaugelb Montageklotz 40x60x1,5 mm weiß	1.000 Stück	0416297
blaugelb Montageklotz 40x60x2 mm blau	1.000 Stück	0418762
blaugelb Montageklotz 40x60x3 mm rot	1.000 Stück	0416299
blaugelb Montageklotz 40x60x4 mm gelb	1.000 Stück	9078738
blaugelb Montageklotz 40x60x5 mm grün	1.000 Stück	0416310
blaugelb Montageklotz 40x60x10 mm braun	500 Stück	0416311
blaugelb Montageklotz 40x60x15 mm grau (gerastet)	500 Stück	0418764
blaugelb Montageklotz 40x60x20 mm schwarz (gerastet)	500 Stück	0418766
blaugelb Montageklotz 53x66x1,5 mm weiß	1.000 Stück	9078326
blaugelb Montageklotz 53x66x3 mm rot	500 Stück	9078327
blaugelb Montageklotz 53x66x5 mm grün	500 Stück	9078328
blaugelb Montageklotz 53x66x10 mm braun	250 Stück	9078329
blaugelb Montageklotz 53x66x15 mm grau (gerastet)	250 Stück	9078330
blaugelb Montageklotz 53x66x20 mm schwarz (gerastet)	250 Stück	9078331

blaugelb

Unterlegplatten HST

Der belastbare Helfer beim Unterlegen und Ausrichten.

Sorgen für eine stabile Basis – blaugelb Unterlegplatten HST zur **fachgerechten Lastabtragung** von Elementen mit sehr großen Bautiefen.

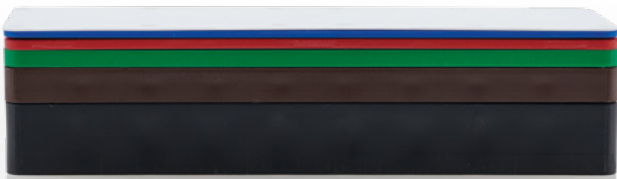

Die blaugelb Unterlegplatten HST (Hebeschiebetüren) hergestellt aus Polystyrol PS sind dank Ihrer Produktgröße bzw. Fläche ideal zur fachgerechten Lastabtragung von Elementen mit einer sehr großen Bautiefe (z. B. HebeSchiebetürelemente). Die Feinriffelung an der Oberfläche der blaugelb Unterlegplatten HST sorgt für eine hohe Rutschfestigkeit und somit auch für mehr Sicherheit beim Ausgleichen.

Produktvorteile:

- planebene Lastabtragung über die gesamte Bautiefe verhindert das „Kippen“ über die senkrechte Fensterachse, Torsionen von Schwellen und/oder Bodeneinstandsprofilen (blaugelb Sockeldämmprofil PVC/EPS) wird vermieden
- ideal zum millimetergenauen Niveaueausgleich
- Montagehilfe durch Unterlage
- Zeitersparnis bei der Montage, da nur ein Lastabtragungsklotz, 90° zur Elementbautiefe, auf dem Verankerungsgrund positioniert wird
- erhöhte Haftreibung durch große Klotzfläche reduziert das Verrutschen zum Verankerungsgrund
- geeignet für den Einsatz bei großen Lasten
- temperaturbeständig und maßgenau – auch bei Nässe, Wärme oder Kälte
- vielseitig als Unterlage- oder Distanzplatte einsetzbar
- alterungsbeständig

Material:	Polystyrol PS
Dichte: ISO 1183	1,04 g/cm ³
Härte: ISO 2039-1	60 N/mm ²
Streckspannung σ zul.: ISO 2039-1	28 MPa
Druckfestigkeit:	max. 80 kN
Minimale dauerhafte Gebrauchstemperatur:	-10°C
Maximale dauerhafte Gebrauchstemperatur:	+80°C

Artikelname	VE	Art-Nr.
blaugelb Unterlegplatte HST 53x140x1 mm weiss	250 Stück	9034431
blaugelb Unterlegplatte HST 53x140x2 mm blau	250 Stück	9034432
blaugelb Unterlegplatte HST 53x140x3 mm rot	250 Stück	9034433
blaugelb Unterlegplatte HST 53x140x5 mm grün	250 Stück	9034454
blaugelb Unterlegplatte HST 53x140x10 mm braun	100 Stück	9034455
blaugelb Unterlegplatte HST 53x140x20 mm schwarz	100 Stück	9034456
blaugelb Unterlegplatte HST 53x170x1 mm weiss	250 Stück	9034457
blaugelb Unterlegplatte HST 53x170x2 mm blau	250 Stück	9034458
blaugelb Unterlegplatte HST 53x170x3 mm rot	250 Stück	9034459
blaugelb Unterlegplatte HST 53x170x5 mm grün	250 Stück	9034460
blaugelb Unterlegplatte HST 53x170x10 mm braun	100 Stück	9034461
blaugelb Unterlegplatte HST 53x170x20 mm schwarz	100 Stück	9034462
blaugelb Unterlegplatte HST 53x210x1 mm weiss	250 Stück	9034463
blaugelb Unterlegplatte HST 53x210x2 mm blau	250 Stück	9034464
blaugelb Unterlegplatte HST 53x210x3 mm rot	250 Stück	9034465
blaugelb Unterlegplatte HST 53x210x5 mm grün	250 Stück	9034466
blaugelb Unterlegplatte HST 53x210x10 mm braun	100 Stück	9034467
blaugelb Unterlegplatte HST 53x210x20 mm schwarz	100 Stück	9034468



Die **blaugelb Distanzmontageclips** sorgen immer für den perfekten Abstand zwischen Wand und Bauteil - einfach und unkompliziert.

Die blaugelb Distanzmontageclips sind aus hochwertigem Polypropylen (PP) hergestellt und dienen zum Ausgleichen und exakten Ausrichten und Unterlegen im Fenster- und Türenbau sowie im Innen- und Trockenausbau der Decken, Wände, Fußbodenkonstruktionen.

Produktvorteile:

- schneller und millimetergenauer Ausgleich, schnelle Montage
- universeller Einsatz, zum Ausgleichen, Begradigen und Unterlegen
- Abrutschsicherung durch Fixierhaken
- kraftschlüssige direkte Lastaufnahme
- aus hochwertigem Polypropylen, hohe Beständigkeit zu anderen chemischen Produkten

Material:	Polypropylen-Regnanulat
Dichte: DIN 559920	0,93 g/cm ³
MFI/MFR: ISO 1133	> 4,7 g / 10 min
Zug E-Modul: ISO 527	908 MPa
Schlagzähigkeit gekerbt: ISO 179	4,2 kJ/m ²
Kugeldruckhärte:	80 N/mm ²
Wärmeformbeständigkeit:	90 bis 115°C

Artikelname	VE	Art-Nr.
blaugelb Distanzmontageclip 40x30x1 mm	500 Stück	0416220
blaugelb Distanzmontageclip 40x30x2 mm	500 Stück	0416222
blaugelb Distanzmontageclip 40x30x3 mm	500 Stück	0416223
blaugelb Distanzmontageclip 40x30x4 mm	500 Stück	0416224
blaugelb Distanzmontageclip 40x30x5 mm	500 Stück	0416225
blaugelb Distanzmontageclip 40x30x6 mm	500 Stück	0416226
blaugelb Distanzmontageclip 40x30x8 mm	500 Stück	0416227
blaugelb Distanzmontageclip 40x30x10 mm	500 Stück	0416228
blaugelb Distanzmontageclip 40x30x1 mm Big Box	25.000 Stück	9209246
blaugelb Distanzmontageclip 40x30x2 mm Big Box	15.000 Stück	9209247
blaugelb Distanzmontageclip 40x30x3 mm Big Box	10.000 Stück	9209248
blaugelb Distanzmontageclip 40x30x5 mm Big Box	6.000 Stück	9209249
blaugelb Distanzmontageclip 40x30x8 mm Big Box	6.000 Stück	9209250
blaugelb Distanzmontageclip 40x30x10 mm Big Box	5.000 Stück	9209251
blaugelb Distanzmontageclip 60x45x1 mm	500 Stück	0416229
blaugelb Distanzmontageclip 60x45x2 mm	500 Stück	0416230
blaugelb Distanzmontageclip 60x45x3 mm	500 Stück	0416231
blaugelb Distanzmontageclip 60x45x4 mm	500 Stück	0416232
blaugelb Distanzmontageclip 60x45x5 mm	500 Stück	0416234
blaugelb Distanzmontageclip 60x45x6 mm	500 Stück	0416235
blaugelb Distanzmontageclip 60x45x8 mm	250 Stück	0416236
blaugelb Distanzmontageclip 60x45x10 mm	250 Stück	0416238

**Wir wollen dass
Sie keine
Kompromisse
mehr eingehen
müssen.**

Made to Measure – Ihr neuer Maßanzug wartet bereits auf Sie

Entdecken Sie das neue Fertigungszentrum **Made to Measure** von Meesenburg, das direkt auf **Ihr jeweiliges Rahmenprofil angepasste** Rahmenverbreiterungen, Sockeldämmprofile und Adapterprofile bietet. Hergestellt aus hochgedämmten und umweltfreundlichen Platten, setzen wir dabei neue Maßstäbe in Sachen Dämmwerte und Verlässlichkeit.

Made to Measure – das sind maßgeschneiderte Anschlusslösungen für höchste Dämmleistung, nachhaltiges Bauen und Umweltfreundlichkeit.

Kontaktieren Sie uns noch heute und lassen Sie sich von unseren Experten beraten. Gemeinsam finden wir die **perfekte Lösung** für Ihre Anforderungen.

Präzision bis ins letzte Detail.

m2m@ihre-fertigung.de
Ihre Beratung wartet auf Sie



Direkt zu den
Sortimenten

Natürlich auch mit
Passivhaus-Zertifizierung



So geht Vorwandmontage heute.

Durch die innovative Schwalbenschwanzverbindung der einzelnen Profile ist der Transport zur Baustelle kein logistisches Großprojekt mehr. Die kompakten Profile lassen eine mühelose Verlängerung, auch bei größeren Fenstern, jederzeit zu.

Der blaugelb Hybrid Polymer Power Fix fixiert die blaugelb Trio**therm**⁺ Profile nicht nur bis zum Verschrauben an der Wand, sondern sorgt

zusätzlich noch für ein erhöhtes Maß an Sicherheit und Abdichtung zwischen der Wand und den blaugelb Trio**therm**⁺ Profilen. Abschließend verankert die blaugelb Rahmenfixschraube FK-T30 die blaugelb Trio**therm**⁺ Profile zuverlässig im tragenden Baukörper, sie sorgt für eine sichere, mechanische Befestigung.

Das Fenster kann nun direkt ohne ein Vorbohren im blaugelb Trio**therm**⁺ Profil verschraubt und die Abdichtung, wie gewohnt, vorgenommen werden.

In der ETA enthaltene Regelungen*:

- Dauergebrauch des Bausatzes
- Brandschutz
- Luftdichtheit
- Schlagregendichtheit
- ETB-Befestigung
- Einbruchhemmung
- Schallschutz
- Wärmeleitfähigkeit
- Randabstände
- Statik:
 - Druck- und Biegefestigkeit
 - Tragfähigkeit
 - Belastbarkeit
 - Windsog, Winddruck
 - Stoßbelastung
 - Kriechverhalten

*als Download auf www.blaugelb.de verfügbar oder auf Anfrage



blaugelb

Triotherm⁺ ProfileDas Triotherm⁺ Profil - eine Komponente des blaugelb Triotherm⁺ Systems.

Die blaugelb Triotherm⁺ Profile sind Bestandteil des Gesamtsystems blaugelb Triotherm⁺ zur Bauelementmontage in der Dämmebene von Fassaden. Sie tragen alle entstehenden Lasten sicher und verformungsfrei ab und leiten diese konsequent in den tragenden Baukörper ein. Die blaugelb Triotherm⁺ Profile ermöglichen eine effiziente Abdichtung der Fensteranschlussfugen gemäß den geltenden Regelwerken.

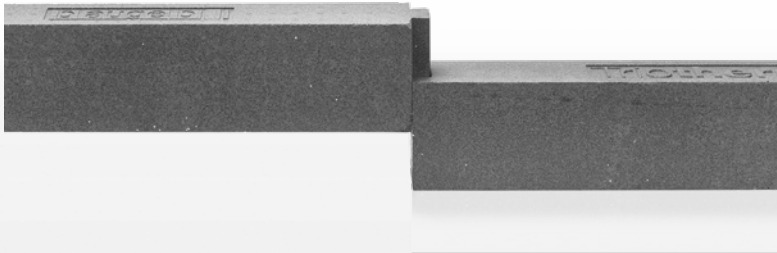

Ein wesentlicher Anwendungsbereich der blaugelb Triotherm⁺ Profile ist die Erweiterung der Mauerwerklaibung in die Dämmebene der Fassade, als lastaufnehmende, formstabile Aufstellfläche für die zu montierenden Bauelemente. Über die mechanische Befestigung können die blaugelb Triotherm⁺ Profile die resultierenden Kräfte sicher in den tragenden Baukörper einleiten. blaugelb Triotherm⁺ Profile aus einem hochverdichteten EPS (expandiertes Polystyrol) sind eine der drei Systemkomponenten des blaugelb Triotherm⁺ Systems. Die robusten, widerstandsfähigen Profile zeichnen sich durch Belastungsfähigkeit aus, lassen sich einfach und schnell am tragenden Baukörper montieren und bieten eine thermisch isolierte Lastabtragung – Wärmebrücken aus der statisch notwendigen Befestigung von Bauelementen werden auf ein Minimum reduziert. Die blaugelb Triotherm⁺ Profile können perfekt in die Dämmzonen aller Fassadensysteme integriert werden.

Produktvorteile:

- form- und volumenbeständig
- feuchtigkeitsunempfindlich und alterungsbeständig
- 100% recyclebar, 100% HFCKW-, HFKW- und HBCD-frei
- durch 100%ige Reversibilität der Fensterbefestigung im Sanierungsfall großer Beitrag für das nachhaltige Bauen
- Profile leicht zu bearbeiten/sägen mit Stichsäge oder Kappsäge
- lassen sich staubarm und präzise zuschneiden
- Profile endlos verlängerbar über Schwalbenschwanzverbindung
- Profile haben geringes Gewicht und kompakte Maße
- Blendrahmen können ohne Vorbohren der blaugelb Triotherm⁺ Profile verschraubt werden
- Waffelstruktur erhöht die Haftung der Abdichtung zwischen dem Baugrund und den blaugelb Triotherm⁺ Profilen
- durch Produktionsverfahren stets höchste Maßhaltigkeit und Formgenauigkeit der blaugelb Triotherm⁺ Profile
- hohe Eigenstabilität und Biegefestigkeit, hohe Duktilität
- Luftdichtheit, Profilanschluss am Baugrund ist prüftechnisch nachgewiesen
- Aufnahme hoher Bauwerkstoleranzen in Fensterflucht ist prüftechnisch nachgewiesen
- Reduzierung von Wärmebrücken in der Befestigungsebene der Bauelemente

Drucklasttragfähigkeit bei max. Gesamtverformung von 2%:	1.260 kg/dm ²
Drucklasttragfähigkeit bei 60 x 40 mm: (blaugelb Montageklotz)	5.800 N
Drucklasttragfähigkeit bei 210 x 53 mm: (blaugelb Unterlegplatte HST)	15.510 N
Brandverhalten: DIN 4102-1:1998-05 / DIN EN 13501-1:2019-05	B2 / Klasse E
Wärmeleitfähigkeit Nennwert λ_{10} : DIN EN 12667:2001-05	0,00374 W/m ² K
Luftdurchlässigkeit: EN 12207	Klasse 4
Wasserdampfdiffusionswiderstand: DIN EN ISO 12086	228 μ
Biegefestigkeit: DIN EN 12089	≥ 2.490 kPa
Druckspannung (2%) Stauchung: DIN EN DIN EN 13163:2017 / EN 826:2013-05	≥ 1.435 kPa
Scherfestigkeit: DIN EN ISO 14130	0,217 N/mm ²
Schraubenauszugswert: (Rahmenfixschraube FK-T30 7,5 x 62 mm)	2.100 N
Wasseraufnahme bei 28 Tage Unterwasserlagerung: DIN 12087	$\leq 0,5$ Vol.-%
Verträglichkeit mit üblichen Baustoffen:	gegeben, außer Lösungsmittel, lösungsmittelhaltige Stoffe und Stoffe, die nicht polystyrolverträglich sind

Artikelname	VE	Art-Nr.
blaugelb Triotherm ⁺ Profil 70x85x1175 mm	Bund à 9 St.	0420838
blaugelb Triotherm ⁺ Profil 80x85x1175 mm	Bund à 9 St.	9216354
blaugelb Triotherm ⁺ Profil 100x85x1175 mm	Bund à 6 St.	0425988
blaugelb Triotherm ⁺ Profil 120x85x1175 mm	Bund à 6 St.	0420839
blaugelb Triotherm ⁺ Profil 140x85x1175 mm	Bund à 6 St.	9035238
blaugelb Triotherm ⁺ Profil 160x85x1175 mm	Bund à 6 St.	0420840
blaugelb Triotherm ⁺ Profil 180x85x1175 mm	Bund à 3 St.	9035239
blaugelb Triotherm ⁺ Profil 200x85x1175 mm	Bund à 3 St.	9021633
blaugelb Triotherm ⁺ Profil 230x85x1175 mm	Bund à 2 St.	9021632

 Made with **BMB**

Nachhaltig.
Transparent.
Ehrlich.



blaugelb
Triotherm⁺
BMB Profile



Was bedeutet eigentlich biomassenbilanziert (BMB)?

Bei der Herstellung von EPS BMB wird **ein Teil der fossilen Rohstoffe durch nachwachsende ersetzt**, die aus zertifizierten Quellen stammen. Der Anteil nachwachsender Rohstoffe wird dem EPS BMB nach einem **Massenbilanzansatz** zugerechnet und sorgt so für eine **Reduzierung des CO₂-Fußabdrucks für das EPS BMB um bis zu 100%**.

Übersicht Biomassen-Bilanz-Verfahren



Bei der Herstellung von EPS BMB wird ein Teil der fossilen Rohstoffe durch nachwachsende ersetzt, die aus zertifizierten Quellen stammen und aus Abfällen gewonnen werden.

 **NACHWACHSENDE ROHSTOFFE**

 **FOSSILE ROHSTOFFE**



Im Produktions-Verbund wird, unter strenger Fremdüberwachung, dann das Ausgangsmaterial, das expandierbare Polystyrol (EPS), für unsere Produkte hergestellt.

 **UNABHÄNGIGE FREMDÜBERWACHUNG**

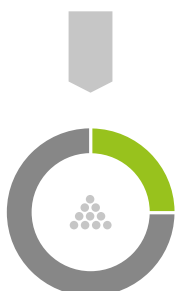

Der Anteil nachwachsender Rohstoffe wird dem EPS BMB nach einem Massenbilanzansatz zugerechnet aus dem dann unsere BMB-Produkte entstehen.

 **EPS BMB**

 **EPS STANDARD**

blaugelb

Triotherm⁺ Profile BMBDas Triotherm⁺ Profil - eine Komponente des blaugelb Triotherm⁺ Systems.

Schließlich können mit dem biomassenbilanzierten EPS unsere BMB-Produkte, wie das Triotherm⁺ Profil BMB, hergestellt werden. Diese **Low Carbon EPS Produkte** unterscheiden sich äußerlich und in ihrer Form und Funktion nicht von Standard-EPS-Produkten, überzeugen aber zusätzlich durch einen deutlich verringerten CO₂-Fußabdruck. Somit weisen unsere Triotherm⁺ Profile BMB **die selben technischen Eigenschaften** auf wie unsere Standard Triotherm⁺ Profile. Alle relevanten technischen Daten finden Sie auf **Seite 19**.



- Geringerer CO₂-Fußabdruck
- Reduzierter Treibhausgasausstoß
- Einsatz von nachwachsenden Rohstoffen unter Verwendung des Biomassenbilanzansatzes

Warum wir diesen Weg gemeinsam mit Ihnen gehen wollen?

Das Klima zu schützen ist mittlerweile keine Floskel mehr, keine reine Modeerscheinung, sondern vielmehr ein echtes Anliegen unserer Gesellschaft. Deshalb ist es wichtig, auf Produkte zu setzen, die eben genau das tun – das Klima schützen und darüber hinaus schonend mit den noch vorhandenen Ressourcen umgehen. Leider lässt sich noch nicht jeder fossile Rohstoff durch nachwachsende, biobasierte Rohstoffe so einfach vollständig ersetzen ohne dass darunter die Produkteigenschaften leiden, was bei einem Bauprodukt keine Option darstellt. Dieser Verantwortung sind wir uns bewusst und wägen daher auch ganz genau ab, wie wir unsere Produkte künftig herstellen werden.

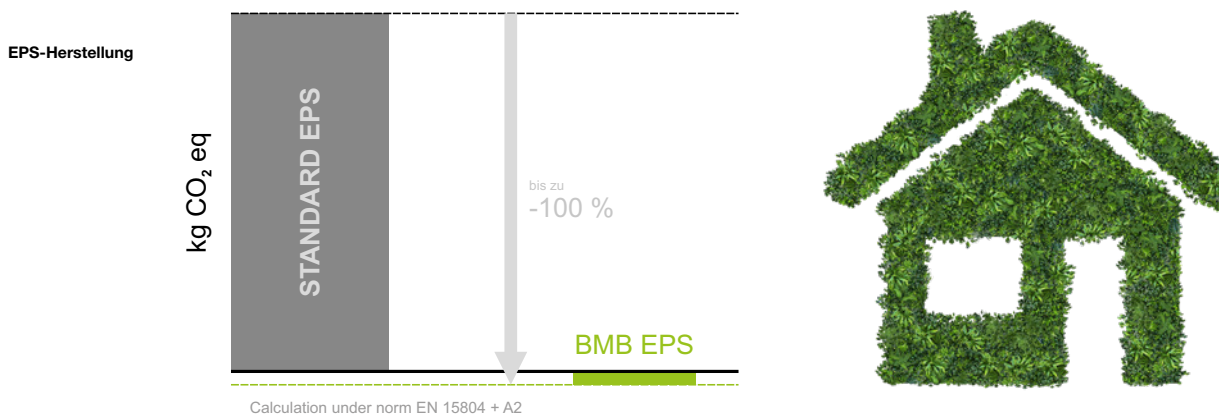

Für uns ist es ein weiterer Schritt von vielen, denn bei unseren EPS-basierten Produkten steht die **Einsparung von Energie und CO₂** schon immer im Vordergrund. Durch das neue Biomassenbilanz-Verfahren können wir nun noch einen weiteren Schritt gehen und Ihnen diese **Low Carbon EPS Produkte** mit einem guten Gefühl an die Hand geben.

Gemeinsam mit Ihrer Unterstützung wollen wir dafür sorgen, dass unsere Erde in ihrer Schönheit und Einzigartigkeit für uns und die kommenden Generationen erhalten bleibt.

Können wir auf Sie zählen?

Artikelname	VE	Art-Nr.	Artikelname	VE	Art-Nr.
blaugelb Triotherm ⁺ Profil BMB 70x85x1175 mm	Bund à 9 St.	9212339	blaugelb Triotherm ⁺ Profil BMB 120x85x1175 mm	Bund à 6 St.	9212341
blaugelb Triotherm ⁺ Profil BMB 80x85x1175 mm	Bund à 9 St.	9216652	blaugelb Triotherm ⁺ Profil BMB 140x85x1175 mm	Bund à 6 St.	9212342
blaugelb Triotherm ⁺ Profil BMB 100x85x1175 mm	Bund à 6 St.	9212340			

Der blaugelb Hybrid Polymer Power Fix weiß für das **Abdichten und Fixieren** auf höchster Leistungsstufe.



Der blaugelb Hybrid Polymer Power Fix 600 ml weiß ist eine einkomponentige, dauerelastische Dichtmasse, die für das Abdichten von Bewegungs- und Anschlussfugen geeignet ist.

Da der blaugelb Hybrid Polymer Power Fix 600 ml weiß nicht nur exzellente Abdichtungseigenschaften besitzt, sondern auch speziell für die Fixierung von Bauteilen geeignet ist, ist das Produkt ein Bestandteil des Vorwandmontagesystems blaugelb Trio**therm***, bei dem er als Dichtstoff und Klebstoff für die Anbringung der blaugelb Trio**therm*** Profile, in Verbindung mit der Dreiecksdüse, verwendet wird.

Produktvorteile:

- hervorragende Anfangshaftung auf unterschiedlichen Untergründen
- schnelle Durchhärtung
- hochleistungsfähige Abdichtung
- witterungs- und UV-beständig, farbecht
- Systemkomponente des geprüften Vorwandmontagesystems blaugelb Trio**therm***
- außergewöhnliche Endhaftung (320 kg/10 cm²)
- universell anwendbar zum Dichten und Fixieren
- sehr gut verarbeitbar
- feuchtigkeits- und temperaturbeständig
- dauerelastisch, gleicht Unebenheiten und Materialbewegungen aus
- silikon-, isocyanat-, lösemittel-, halogen- und säurefrei
- nicht korrosiv
- fast geruchlos
- hervorragend geeignet für die zeitkritische Anwendung wegen seiner schnellen Verarbeitbarkeit
- Aushärtung durch Luftfeuchtigkeit von außen nach innen
- sehr gut anstrichverträglich nach DIN 52452-A1*, nass-in-nass überlackierbar
- geeignet für alle bauüblichen Oberflächen*
- Baustoffklasse B2 (DIN 4102)
- sehr emissionsarm geprüft nach EMICODE EC 1 Plus

Materialbasis:	1K Hybrid-Polymer
Farbe:	weiß
Härtungssystem:	Polymerisation durch Luftfeuchtigkeit
Baustoffklasse: DIN 4102-4	B2
Durchhärtungsgeschwindigkeit: bei 23°C und 50% r.F.	ca. 3 mm / 24 Std.
Hautbildung: bei 23°C und 50% r.F.	ca. 5 Min.
Dichte: DIN 53479	1,47 g/ml
Shore A Härte: DIN 53505	60 ± 5
Max. zulässige Verformung:	20 %
Volumenveränderung: DIN EN ISO 105636	-3 bis -4 Vol.%
Zugfestigkeit: DIN 53504	3,5 N/mm ²
Zugscherfestigkeit: DIN 53504	1,4 N/mm ²
Elastizitätsmodul 100%: DIN EN ISO 8339	2,3 N/mm ²
Bruchdehnung: DIN 53504	400 %
Elastisches Rückstellvermögen: ISO 7389-B	> 75 %
Lösungsmittelgehalt:	frei
Isocyanatgehalt:	frei
Verarbeitungstemperatur:	Umgebung: 0°C bis +40°C Untergrund: 0°C bis +35°C
Temperaturbeständigkeit:	von -40°C bis +90°C
Feuchtigkeitsbeständigkeit:	wasserfest
Ökologisches Gutachten:	EMICODE EC1 Plus
Überstreichbar:	sehr gut anstrichverträglich nach DIN 52452-A1, kann nass-in-nass überlackiert werden
Lagerfähigkeit:	12 Monate in ungeöffneter Verpackung bei +5°C bis +25°C
Lieferform:	600 ml Schlauchbeutel

*Geeignete Vorversuche durchführen

Artikelname	VE	Art-Nr.
blaugelb Hybrid Polymer Power Fix 600 ml weiß	20 Beutel	0422030

blaugelb

Dämmkeil EPS

Der blaugelb Dämmkeil EPS ist ein Bestandteil des Gesamtsystems der blaugelb-Serie zur fachgerechten Bauelementmontage.



Die blaugelb Dämmkeile EPS sind ein wichtiger und weiterer Baustein für **eine effiziente Abdichtung und Fensteranschlussausbildung** gemäß den geltenden Regelwerken.



Der blaugelb Dämmkeil EPS ist aus einem EPS (expandiertes Polystyrol) gefertigt. Die Dämmkeile sind robust und widerstandsfähig und feuchtigkeitsunempfindlich. Durch seine hervorragende Wärmeleitfähigkeit von 0,031 W/m*K werden Wärmebrücken verhindert/minimiert. Durch sein geringes Raumgewicht und seine schnelle Verarbeitung ist eine effiziente und wirtschaftliche Montage gesichert.



Material:	EPS
Farbe:	grau
Brandverhalten: DIN 4102-1:1998-05 / DIN EN 13501-1:2019-05	B2 / Klasse E
Wärmeleitfähigkeit Nennwert λ_D : DIN EN 12667	$\lambda = 0,031$ W/m*K
Wasserdampfdiffusionswiderstand: DIN EN ISO 12572	30 - 70 μ
Biegefestigkeit: DIN EN 12089	≥ 170 kPa
Druckspannung (10%) Stauchung: DIN EN 13163:2015-04	≥ 120 kPa
Druckspannung (2%) Stauchung: DIN EN 13163:2015-04	$\geq 25 - 40$ kPa
Formbeständigkeit: DIN ISO 75-1	kurzfristig bis +95°C langfristig bis +80 bis +85°C
Wasseraufnahme bei 28 Tage Unterwasserlagerung: DIN 12087	3 - 4 Vol-%
Verträglichkeit mit üblichen Baustoffen:	gegeben, außer Lösungsmittel, lö- sungsmittelhaltige Stoffe und Stoffe, die nicht polystyrolverträglich sind
Alterungsbeständigkeit:	fäulnisbeständig, unverrottbar
Abfallschlüssel:	Schlüsselnr. 170604 Schlüsselnr. 170904

Produktvorteile:

- 100% recyclebar
- 100% HFCKW-, HFKW- und HBCD-frei
- ermöglicht nachhaltiges Bauen durch Reversibilität der Fensterabdichtung und -befestigung im Sanierungsfall
- geringes Gewicht
- wärmedämmend
- leichte Verarbeitung
- alterungsbeständig
- feuchtigkeitsunempfindlich
- form- und volumenbeständig
- kontrollierte Wasserführung im oberen Anschlussbereich
- einfach zu verarbeiten
- sehr emissionsarm geprüft nach EMICODE EC 1 Plus
- nach dem Cradle to Cradle® (C2C) Silver Standard zertifiziert

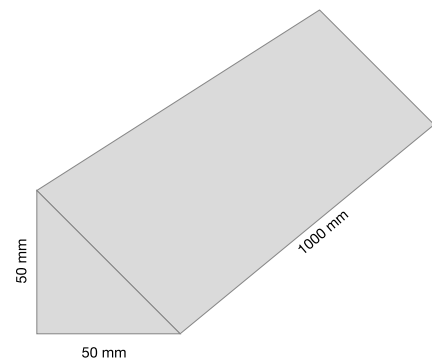

Artikelname	VE	Art-Nr.
blaugelb Dämmkeil EPS 50x50x1000 mm	1 Stück	0427697



Profilbezogene Fertigung zur **optimalen Verwendung** mit unterschiedlichen Systemen – in Höhen bis zu 80 mm.



Das blaugelb Bankanschlussprofil aus hochverdichtetem EPS (expandiertes Polystyrol) bietet einen bestmöglichen Wärme- und Feuchteschutz und ermöglicht, individuell angepasst auf die verbauten Fenster- oder Türelemente, eine technisch und optisch saubere Montage/Befestigung der Außen- und Innenfensterbank – inklusive einer optimalen, thermischen Trennung.

Zur Verschraubung mit der Fensterbank empfehlen wir eine Fensterbankschraube mit angepresster Scheibe in A2 4,5x35 mm Art-Nr. 9024210, RAL9016 4,5x35 mm Art-Nr. 9071019 oder RAL7016 4,5x35 mm Art-Nr. 9071018.

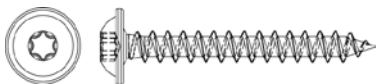

Produktvorteile:

- sorgt für eine technisch und optisch saubere Aufnahme der Außen- und Innenfensterbank
- gesicherte Lastabtragung auch bei hohen Elementgewichten
- keine Verformung im Bereich des Montageklotzes senkrecht zur Fensterebene, durch plane Flanken, somit Verhinderung einer unzulässigen Bewegung im Gebrauchszustand
- Reduzierung des Serviceaufwandes zur Fenstereinstellung
- Reduzierung der Wärmebrücke zwischen der Innenfensterbank und Außenfensterbank
- garantiert eine gute Wärmedämmung
- passend für alle Kunststoff- und/oder Aluminiumfenster durch individuellen Zuschnitt
- geeignet für Stein- und Aluminiumfensterbänke durch die Bauhöhe 35 und 40 mm
- gesicherte Verschraubung der Aluminiumfensterbank
- Nut und Feder-Steckverbindung zur endlosen Verlängerung
- optimaler Transport, Palettenmaß 1.200 mm
- sehr emissionsarm geprüft nach EMICODE EC 1 Plus
- nach dem Cradle to Cradle® (C2C) Silver Standard zertifiziert

Drucklasttragfähigkeit bei max. Gesamtverformung von 2%:	1.260 kg/dm ²
Drucklasttragfähigkeit bei 60 x 40 mm: (blaugelb Montageklotz)	5.800 N
Brandverhalten: DIN 4102-1:1998-05 / DIN EN 13501-1:2019-05	B2 / Klasse E
Wärmeleitfähigkeit Nennwert λ_{10} : DIN EN 12667:2001-05	0,0403 W/m*K
Wasserdampfdiffusionswiderstand: DIN EN ISO 12086	228 μ
Luftdurchlässigkeit: EN 12207	Klasse 4
Biegefestigkeit: DIN EN 12089	≥ 2.490 kPa
Luftschalldämmung: DIN EN ISO 717-1 (bei einer Fläche von 0,8 m ²)	40 mm: R_w 28,5 dB \pm 1,2 dB
Druckspannung (2%) Stauchung: DIN EN DIN EN 13163:2017 / EN 826:2013-05	≥ 1.435 kPa
Scherfestigkeit: DIN EN ISO 14130	0,217 N/mm ²
Formbeständigkeit: DIN ISO 75-1	kurzfristig bis +95°C langfristig bis +85°C
Formstabilität: DIN EN 13163:2015-04	sehr hoch, auch bei Freibewitterung
Wasseraufnahme bei 28 Tage Unterwasserlagerung: DIN 12087	$\leq 0,5$ Vol-%
Schraubenauszugswerte: blaugelb Rahmenfixschraube FK-T30 7,5 x 42 mm sfs Fensterbankschraube 4,5 x 35 mm	$F_{FK,AZ}$ 1,2 kN $F_{FK,AZ}$ 0,51 kN
Verträglichkeit mit üblichen Baustoffen:	gegeben, außer Lösungsmittel, lösungsmittelhaltige Stoffe und Stoffe, die nicht polystyrolverträglich sind
Alterungsbeständigkeit:	fäulnisbeständig, unverrottbar
Abfallschlüssel:	Schlüsselnr. 170604 Schlüsselnr. 170904

Wir fertigen für jedes Profilsystem individuell geformte Bankanschlussprofile.

Eine vollständige Auflistung der Artikelnummern finden Sie auf www.ihre-fertigung.de oder in den dazugehörigen Datenblättern.

blaugelb

Thermofensterbankprofil

Für eine effiziente Entdröhnung der Außenfensterbank.



Druckfeste, stabile **Basis unter der Außenfensterbank** lässt keinen Hohlraum entstehen.

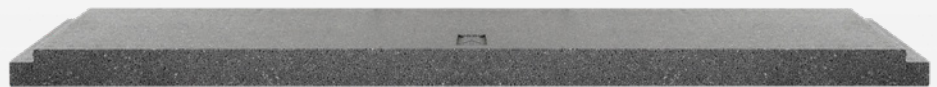
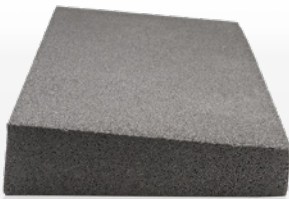

Das blaugelb Thermofensterbankprofil dient zur Ausbildung einer 5° Neigung im Brüstungsbereich. Durch das blaugelb Thermofensterbankprofil wird beim Anbringen der Außenfensterbank die richtige Schräglage (ca. 5° Neigung) eingehalten. Durch die punktuelle blaugelb Hybrid Polymer Power Fix Fixierung mit der druckfesten und stabilen Basis unter der Außenfensterbank wird das Abheben der Fensterbank verhindert.

Durch die direkte Verbindung des blaugelb Thermofensterbankprofils und der Außenfensterbank entsteht kein Hohlraum zwischen den beiden und somit ist eine effiziente Entdröhnung der Außenfensterbank gegeben und der Einsatz des Antidröhnstreifens nicht mehr erforderlich.

Produktvorteile:

- hydrophobiertes EPS, mit entsprechender Neigung für Alu- und Steinaußenfensterbänke
- 100% recyclebar
- 100% HFCKW-, HFKW- und HBCD-frei
- ersetzt den Fensterbankhalter
- bildet die zweite wasserführende Ebene
- übernimmt die Antidröhn-Funktion
- ermöglicht nachhaltiges Bauen durch Reversibilität der Fensterabdichtung und -befestigung im Sanierungsfall
- geringes Gewicht und mit allen WDVS Systemen aus EPS zu kombinieren
- Meterstücke sind einfach am Bau zu verarbeiten
- übernimmt die Funktion vom Antidröhnstreifen
- feuchtigkeitsunempfindlich
- lassen sich staubarm und präzise zuschneiden
- schnelle Verarbeitung durch ein vorgefertigtes blaugelb Thermofensterbankprofil mit definiertem Gefälle
- wärmedämmend
- alterungsbeständig
- form- und volumenbeständig
- sehr emissionsarm geprüft nach EMICODE EC 1 Plus
- nach dem Cradle to Cradle® (C2C) Silver Standard zertifiziert

Brandverhalten: DIN EN 13501-1	Klasse E
Wärmeleitfähigkeit Nennwert λ_b : DIN EN 12667	0,031 W/m ² K
Wasserdampfdiffusionswiderstand: DIN EN ISO 12572	60 μ
Druckspannung (10%) Stauchung: DIN EN 13163:2015-04	≥ 200 kPa
Druckspannung (2%) Stauchung: DIN EN 13163:2015-04	≥ 100 kPa
Formbeständigkeit: DIN ISO 75-1	kurzfristig bis +95°C langfristig bis +85°C
Wasseraufnahme bei 28 Tage Unterwasserlagerung: DIN 12087	$\leq 1,5$ Vol-%
Verträglichkeit mit üblichen Baustoffen:	gegeben, außer Lösungsmittel, lösungsmittelhaltige Stoffe und Stoffe, die nicht polysyrolverträglich sind
Alterungsbeständigkeit:	fäulnisbeständig, unverrottbar
Abfallschlüssel:	Schlüsselnr. 170604 Schlüsselnr. 170904

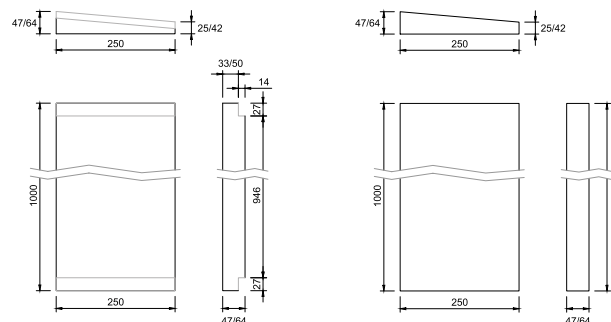

Artikelname	VE	Art-Nr.
blaugelb Thermofensterbankprofil 25-47x250x1000 mm	15 Stück	9073204
blaugelb Thermofensterbankprofil 42-64x250x1000 mm	15 Stück	0427696
blaugelb Thermofensterbankprofil 25-47x250x1000 mm mit Aussparung	15 Stück	9190741
blaugelb Thermofensterbankprofil 42-64x250x1000 mm mit Aussparung	15 Stück	9190740

Material:	hydrophobiertes EPS
Farbe:	grau

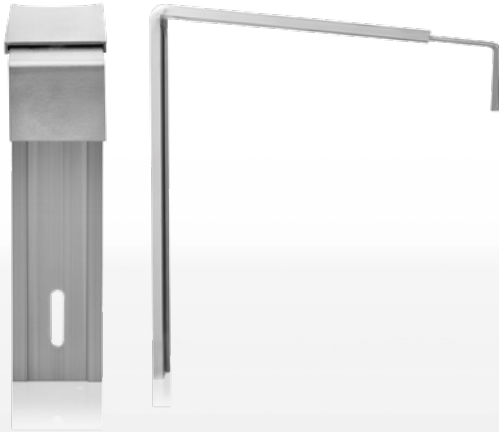

Ausziehbarer Einschubwinkel
 garantiert eine **optimale Anpassung**
 beim Anbringen der Fensterbank an
 der Fassade

Zweiteiliger blaugelb Thermohalter aus Aluminium, bestehend aus dem Grundkörper zur Befestigung am Mauerwerk und dem Einschubwinkel zur variablen Anpassung der Mauerwerkssdifferenzen.

Gemäß der „Richtlinien der RAL Gütesicherung Fenster und Türen“ sowie der „Empfehlungen für den Einbau/Ersatz von Metallfensterbänken“ der „Gütegemeinschaft Wärmedämmung von Fassaden e.V. (GWF)“ sind ab einer Bautiefe von 150 mm Halter einzusetzen.

Produktvorteile:

- einfacher, sicherer Halt
- Ausladungen von 155 bis 300 mm abbildbar
- für 40 mm Tropfnase
- garantierter Neigungswinkel von mindestens 5°
- Flexibilität in allen Abmessungen
- Ableitung des Oberflächenwassers
- variable Anpassung an Mauerwerkssdifferenzen

Material:	Aluminium
Materialstärke Halter:	2 mm
Materialstärke Einschubwinkel:	1,5 mm

Zur Ermittlung der korrekten Größe „x“ gilt:

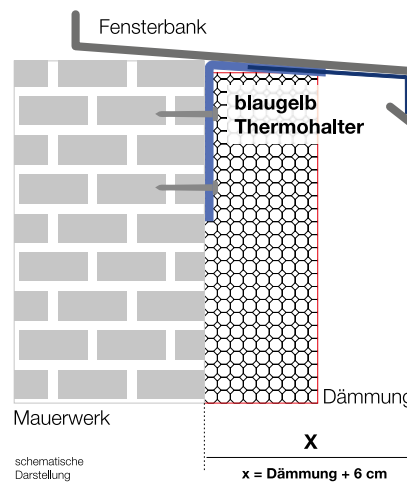

Artikelname	VE	Art-Nr.
blaugelb Thermohalter 155 mm (Schenkel 85/105 mm & Einschubwinkel 40/100 mm)	1 Stück	0416189
blaugelb Thermohalter 175 mm (Schenkel 60/125 mm & Einschubwinkel 40/100 mm)	1 Stück	0416188
blaugelb Thermohalter 210 mm (Schenkel 95/160 mm & Einschubwinkel 40/100 mm)	1 Stück	0416190
blaugelb Thermohalter 235 mm (Schenkel 125/180 mm & Einschubwinkel 40/100 mm)	1 Stück	0416191
blaugelb Thermohalter 300 mm (Schenkel 150/200 mm & Einschubwinkel 40/150 mm)	1 Stück	0416192

blaugelb

Multifunktionsband TrioSDL⁷⁵⁰

Das blaugelb Multifunktionsband der Zukunft – gerüstet für die neuen Anforderungen.

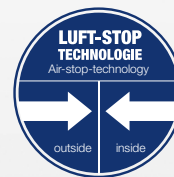

Das blaugelb Multifunktionsband TrioSDL⁷⁵⁰ mit der Luft-Stop-Technologie LST – perfekt in allen Ebenen.

Aus der Kombination von zwei speziellen PU-Schaumstoffen mit der luftdichten LST-Membran ist ein Hochleistungs-Multifunktionsband entstanden: Das blaugelb Multifunktionsband TrioSDL⁷⁵⁰ mit der Luft-Stop-Technologie LST schützt vor den Unwettern von morgen und sorgt für die zuverlässige Erfüllung der Anforderungen, die sich aus dem Gebäudeenergiegesetz (GEG) für die Abdichtung der Anschlussfuge ergeben. Das blaugelb Multifunktionsband TrioSDL⁷⁵⁰ ist ein mehrstufig aufgebautes, vorkomprimiertes 3-Ebenen-Dichtungsband zur Abdichtung und Dämmung der Anschlussfuge mit nur einem Produkt.

- **Schlagregendicht** über 750 Pa und witterungsbeständig
- **Dämmung** von Schall und Wärme in der Funktionsebene
- **Luftdicht** und dampfbremsend zur Raumseite, a-Wert = 0,00

Produktvorteile:

- sichere Trennung von Raum- und Außenklima in der Fuge durch LST-Membran
- schlagregendicht ≥ 750 Pa – 25% mehr Schutz gegenüber der Normanforderung
- mit Durchfeuchtungsschutz, geprüft nach der neuen DIN 18542:2020-04 MF 1
- geeignet für Passivhaus und Null-Energie-Haus-Standard
- entspricht dem Prinzip „innen dichter als außen“
- Abdichten einer größeren Fugenbreite mit nur einem Band
- optimierte Rollenlänge, dadurch weniger Bandstöße und Abfälle
- feuchtigkeits- und temperaturbeständig
- flexibel – nimmt Bauteilbewegungen auf
- witterungsunabhängige Montage möglich
- Fugenabdichtung gemäß GEG, DIN 18355, DIN 4108
- hergestellt unter dem Qualitätssystem nach ISO 9001/EN 29001
- sehr emissionsarm geprüft nach EMICODE EC 1 Plus

Baustoffklasse: DIN 4102	B1 (schwer entflammbar)
Beanspruchungsgruppe: DIN 18542:2020-04	MF 1
Schlagregendichtheit: DIN EN 1027	≥ 750 Pa
Fugendurchlasskoeffizient: DIN EN 1026	$a = 0,00 \text{ m}^3 / [\text{h} \cdot \text{m}^2 (\text{daPa})]$

Wärmeleitfähigkeit: DIN 4108-4 DIN EN 12667	$\lambda_{10} = 0,050 \text{ W/m}^2\text{K}$
Fugenschalldämmung:	bis 58 dB
Verträglichkeit mit angrenzenden Baustoffen: DIN 18542:2020-04	erfüllt
Licht- und Witterungsbeständigkeit: DIN 18542:2020-04	erfüllt
U-Wert Multifunktionsbandtiefe 64 / 74 / 84 mm: DIN 4108-3	$U = 0,78 / 0,68 / 0,6 \text{ W}/(\text{m}^2\text{K})$

Artikelname	VE	Art-Nr.
blaugelb Multifunktionsband TrioSDL ⁷⁵⁰ 30/4-11 mm*	10 x 15 m	9279442
blaugelb Multifunktionsband TrioSDL ⁷⁵⁰ 30/6-17 mm*	10 x 12 m	9279443
blaugelb Multifunktionsband TrioSDL ⁷⁵⁰ 35/4-11 mm*	8 x 15 m	9279474
blaugelb Multifunktionsband TrioSDL ⁷⁵⁰ 35/6-17 mm*	8 x 12 m	9279475
blaugelb Multifunktionsband TrioSDL ⁷⁵⁰ 40/4-11 mm*	7 x 15 m	9279476
blaugelb Multifunktionsband TrioSDL ⁷⁵⁰ 40/6-17 mm*	7 x 12 m	9279477
blaugelb Multifunktionsband TrioSDL ⁷⁵⁰ 54/4-11 mm	5 x 10 m	9083714
blaugelb Multifunktionsband TrioSDL ⁷⁵⁰ 54/6-17 mm	7 x 15 m	9083715
blaugelb Multifunktionsband TrioSDL ⁷⁵⁰ 54/9-24 mm	7 x 10 m	9083716
blaugelb Multifunktionsband TrioSDL ⁷⁵⁰ 64/4-11 mm	4 x 10 m	9083717
blaugelb Multifunktionsband TrioSDL ⁷⁵⁰ 64/6-17 mm	6 x 15 m	9083718
blaugelb Multifunktionsband TrioSDL ⁷⁵⁰ 64/9-24 mm	6 x 10 m	9083719
blaugelb Multifunktionsband TrioSDL ⁷⁵⁰ 74/4-11 mm	4 x 10 m	9083720
blaugelb Multifunktionsband TrioSDL ⁷⁵⁰ 74/6-17 mm	5 x 15 m	9083721
blaugelb Multifunktionsband TrioSDL ⁷⁵⁰ 74/9-24 mm	5 x 10 m	9083722
blaugelb Multifunktionsband TrioSDL ⁷⁵⁰ 84/4-11 mm	4 x 15 m	9279478
blaugelb Multifunktionsband TrioSDL ⁷⁵⁰ 84/6-17 mm	4 x 12 m	9279479
blaugelb Multifunktionsband TrioSDL ⁷⁵⁰ 84/9-24 mm	4 x 8 m	9279480

*Baulich bedingte Abweichung der Bandeneinfärbung.



Das blaugelb Multifunktionsband TrioSDL⁶⁰⁰ zeigt die höchste Performance an **allen 3 Ebenen** der Anschlussfuge.



Das blaugelb Multifunktionsband TrioSDL⁶⁰⁰ ist ein vorkomprimiertes 3-Ebenen-Dichtungsband auf der Basis eines speziellen, imprägnierten PU-Schaumstoffs. Die Abkürzung **SDL⁶⁰⁰** steht für seine Eigenschaften:

- **Schlagregendicht** über 600 Pa und witterungsbeständig (BG 1 geprüft) auf der Außenseite
- **Dämmung** von Schall und Wärme in der Funktionsebene
- **Luftdicht** und dampfbremsend zur Raumseite (BG-R geprüft)

Produktvorteile:

- nur 1 Produkt und nur 1 Montageschritt für die Abdichtung aller 3 Ebenen
- Bauteilprüfung nach ift-Richtlinie MO-01 / 1 : 2007-01
- BG 1 – geprüft nach DIN 18542
- feuchtigkeits- und temperaturbeständig
- Fugenabdichtung gemäß EnEV, DIN 18355
- Fugenabdichtung konform zum Leitfaden zur Planung und Ausführung der Montage von Fenstern und Haustüren für Neubau und Renovierung
- hergestellt unter dem Qualitätssystem nach ISO 9001/EN 29001

Artikelname	VE	Art-Nr.
blaugelb Multifunktionsband TrioSDL ⁶⁰⁰ 30/6-15	10 x 15 m	0424606
blaugelb Multifunktionsband TrioSDL ⁶⁰⁰ 35/6-15	8 x 15 m	0424607
blaugelb Multifunktionsband TrioSDL ⁶⁰⁰ 40/6-15	7 x 15 m	0424608
blaugelb Multifunktionsband TrioSDL ⁶⁰⁰ 54/6-15	7 x 15 m	0418782
blaugelb Multifunktionsband TrioSDL ⁶⁰⁰ 64/6-15	6 x 15 m	0418785
blaugelb Multifunktionsband TrioSDL ⁶⁰⁰ 74/6-15	5 x 15 m	0418786
blaugelb Multifunktionsband TrioSDL ⁶⁰⁰ 84/6-15	4 x 15 m	0418787
blaugelb Multifunktionsband TrioSDL ⁶⁰⁰ 30/10-20	10 x 12 m	0424609
blaugelb Multifunktionsband TrioSDL ⁶⁰⁰ 35/10-20	8 x 12 m	0424610
blaugelb Multifunktionsband TrioSDL ⁶⁰⁰ 40/10-20	7 x 12 m	0424611
blaugelb Multifunktionsband TrioSDL ⁶⁰⁰ 54/10-20	7 x 12 m	0418788
blaugelb Multifunktionsband TrioSDL ⁶⁰⁰ 64/10-20	6 x 12 m	0418789
blaugelb Multifunktionsband TrioSDL ⁶⁰⁰ 74/10-20	5 x 12 m	0418790
blaugelb Multifunktionsband TrioSDL ⁶⁰⁰ 84/10-20	4 x 12 m	0418791
blaugelb Multifunktionsband TrioSDL ⁶⁰⁰ 54/15-30	7 x 8 m	0418821
blaugelb Multifunktionsband TrioSDL ⁶⁰⁰ 64/15-30	6 x 8 m	0418822
blaugelb Multifunktionsband TrioSDL ⁶⁰⁰ 74/15-30	5 x 8 m	0418823
blaugelb Multifunktionsband TrioSDL ⁶⁰⁰ 84/15-30	4 x 8 m	0418824

Baustoffklasse: DIN 4102	B1 (schwer entflammbar)
Beanspruchungsgruppe: DIN 18542	BG 1 und BG R
Schlagregendichtheit: DIN EN 1027	≥ 600 Pa
Fugendurchlasskoeffizient: DIN EN 12114	$a \leq 0,1 \text{ m}^3 / [\text{h} \cdot \text{m}^2 (\text{daPa})]$
Wärmeleitfähigkeit: DIN 4108-4 DIN EN 12667	$\lambda_{10} = 0,048 \text{ W/m}^2\text{K}$
Fugenschalldämmung:	bis 59 dB (beidseitig überputzte Fuge)
Verträglichkeit mit angrenzenden Baustoffen: DIN 18542	erfüllt
Licht- und Witterungsbeständigkeit: DIN 18542	erfüllt
Wasserdampfdiffusionswiderstand: DIN EN ISO 12572	$\mu \leq 100$
U-Wert Multifunktionsbandtiefe 64 / 74 / 84 mm: DIN 4108-3	$U = 0,75 / 0,65 / 0,57 \text{ W}/(\text{m}^2 \cdot \text{K})$
Farbe:	anthrazit, Innenseite grau imprägniert

blaugelb

Gurtband

Hält die blaugelb Multifunktionsbänder nach Gebrauch in komprimierter Form fest zusammen.



Das blaugelb Gurtband hält angefangene blaugelb Multifunktionsbänder ab einer Bandbreite von min. 30 mm zusammen, die Rollen sind so vor dem ungewollten Expandieren gesichert und bleiben für den nächsten Einsatz komprimiert. Es verhindert sicher und zuverlässig die Ausdehnung der Bandrolle.

Angefangene Bandrollen können wiederverwendet und vollständig aufgebraucht werden – das spart Abfall und schont die Umwelt.

Das blaugelb Gurtband kann klein zusammengefaltet werden und lässt sich überall einsetzen. Sowohl auf der Baustelle als auch in der Fertigung sorgt es für Übersicht und Ordnung. Ebenso können auch Rollen der blaugelb Folien komfortabel verschlossen werden.

Für Dichtungsbänder unter 30 mm Bandbreite empfehlen wir die blaugelb Kantenklammer (Art. Nr. 9210033).

Produktvorteile:

- verhindert die ungewollte Expansion angefangener Rollen
- starke Haltekraft durch kräftigen Klettverschluss
- nachhaltige Lösung – immer wieder verwendbar
- für Bandbreiten über 30 mm
- großer Klettbereich für die stufenlose Anpassung an die Rolle
- angefangene Rollen bleiben komprimiert und wiederverwendbar

Material:	fester, nicht dehnbarer Kunststoff
Breite:	50 mm
Länge:	95 cm

Artikelname	VE	Art-Nr.
blaugelb Gurtband 50 mm x 0,95 m blau	50 St.	9210234

Vorbereitung und Verarbeitung:

Das blaugelb Gurtband wird um die Rolle herum gelegt, fest angezogen und mit dem Klettverschluss sicher verschlossen. Die Rollen sollten kurzfristig weiterverarbeitet werden; die Anwendung ist nicht für die Lagerhaltung angefangener Bänder vorgesehen.

*Geeignete Vorversuche durchführen.



Intelligentes Feuchtmanagement in der Anschlussfuge – blaugelb Folie DuoSL⁶⁰⁰ für normal belastete Fugen.



Die blaugelb Folie DuoSL⁶⁰⁰ ist eine spezielle Kunststoffolie mit selbstregulierenden Eigenschaften zur Abdichtung von Anschlussfugen bei Fenstern und Türen. Sie besitzt eine Vlieskaschierung und eine vollflächige Selbstklebung. Die eingearbeitete Kunststoffolie kann ihren sd-Wert variieren und dadurch bei der beidseitigen Anwendung (innen und außen) die Wasserdampfdurchlässigkeit der Fuge so regulieren, dass die ganzjährige Austrocknung gesichert ist.

Produktvorteile:

- schlagregendichte und dampfdiffusionsoffene Abdichtung für die äußere Ebene
- luftdichte und dampfbremsende Abdichtung für die innere Ebene gemäß DIN 18355
- intelligentes Feuchtmanagement der Fuge durch den variablen sd-Wert
- innere und äußere Abdichtung mit nur einem Produkt
- keine Verwechslungsgefahr, keine doppelte Lagerhaltung
- überputz- und überstreichbare Vliesseite, verdeckter Einbau
- UV-beständig für mindestens 4 Monate
- feuchtigkeits- und temperaturbeständig
- einfache Verarbeitung mit geteiltem Abdeckpapier
- vollflächig klebend
- zusätzliche Selbstklebung für den Blendrahmen mit Abdeckpapier versehen
- ein- und wechselseitig anwendbar
- verwendbar für bauübliche Untergründe* und Fenster- und Tür-Profile* ohne zusätzlichen Folienkleber
- flexible und dehnfähige Folie, nimmt Bauteilbewegungen auf
- robuste Folienausführung für die dauerhafte Funktion
- Fugenabdichtung konform zu dem Leitfaden zur fachgerechten Montage
- hergestellt unter dem Qualitätssystem nach ISO 9001/EN 29001

*Geeignete Vorversuche durchführen.

Baustoffklasse: DIN 13501	Klasse E
sd-Wert: DIN EN 12572	sd-Wert $\geq 0,03$ m bis ≤ 15 m, je nach mittlerer Luftfeuchte
Fugendurchlasskoeffizient: DIN EN 1026	$a \approx 0 \text{ m}^2/[\text{h} \cdot \text{m} \cdot (\text{daPa})^2]$
Schlagregendichtheit: DIN EN 1027	≥ 600 Pa
UV-Stabilität:	mind. 4 Monate
Temperaturbeständigkeit:	von ca. -40°C bis $+80^\circ\text{C}$
Verarbeitungstemperatur:	$+5^\circ\text{C}$ bis $+45^\circ\text{C}$
Verträglichkeit mit angrenzenden Baustoffen:	erfüllt
Maßtoleranz: DIN 7715 T5 P3	erfüllt
Lagertemperatur:	bei $+1^\circ\text{C}$ bis $+20^\circ\text{C}$
Lagerfähigkeit:	12 Monate, bei trockender Lagerung im ungeöffneten Originalgebände
Farbe:	weiß

Artikelname	VE	Art-Nr.
blaugelb Folie DuoSL ⁶⁰⁰ 75 mm x 30 m 1-fach perforiert	8 x 30 m	9081827
blaugelb Folie DuoSL ⁶⁰⁰ 90 mm x 30 m 2-fach perforiert	6 x 30 m	9081828
blaugelb Folie DuoSL ⁶⁰⁰ 120 mm x 30 m 2-fach perforiert	4 x 30 m	9081829
blaugelb Folie DuoSL ⁶⁰⁰ 200 mm x 30 m 2-fach perforiert	4 x 30 m	9081830
blaugelb Folie DuoSL ⁶⁰⁰ 250 mm x 30 m 3-fach perforiert	4 x 30 m	9081831

blaugelb

Folie DuoSL¹⁰⁵⁰ Power Plus

Intelligentes Feuchtmanagement der Anschlussfuge, innere und äußere Abdichtung bei extremer Klebkraft – alles in einem Produkt.



Intelligentes Feuchtmanagement in der Anschlussfuge bei höchster Klebkraft zur **einseitigen und wechselseitigen Anwendung** – perfekt kombiniert in der blaugelb Folie DuoSL¹⁰⁵⁰ Power Plus.



Die blaugelb Folie DuoSL¹⁰⁵⁰ Power Plus ist eine Kombination aus einer speziellen, selbstregulierenden Kunststoffolie und einer Vlieskaschierung. Die Abdichtungsbahn besitzt trotz vollflächiger Klebung einen variablen sd-Wert. Sie kann bei der inneren und äußeren Anwendung die Wasserdampfdurchlässigkeit der Fuge so regulieren, dass die ganzjährige Austrocknung gesichert ist.

Produktvorteile:

- bis 1.050 Pa schlagregendichte und dampfdiffusionsoffene Abdichtung für die äußere Ebene
- luftdichte und dampfbremsende Abdichtung für die innere Ebene gemäß DIN 18355
- intelligentes Feuchtmanagement der Fuge durch den variablen sd-Wert
- innere und äußere Abdichtung mit nur einem Produkt
- keine Verwechslungsgefahr, keine doppelte Lagerhaltung
- überputz- und überstreichbar, verdeckter Einbau
- mindestens 4 Monate UV-beständig
- feuchtigkeits- und temperaturbeständig
- einfache Verarbeitung mit drei Selbstklebestreifen
- ein- und wechselseitig anwendbar
- hohe Klebkraft der Selbstklebung auf den bauüblichen Untergründen und Fenster- und Tür-Profilen* ohne zusätzlichen Folienkleber
- flexible und dehnfähige Folie, nimmt Bauteilbewegungen auf
- robuste Folienausführung für die dauerhafte Funktion
- Fugenabdichtung konform zu dem Leitfaden zur fachgerechten Montage
- hergestellt unter dem Qualitätssystem nach ISO 9001/EN 29001
- sehr emissionsarm geprüft nach EMICODE EC 1 Plus

*Geeignete Vorversuche durchführen.

Baustoffklasse: DIN 13501	Klasse E (entspricht B2 DIN 4102-1)
sd-Wert: DIN EN 12572	sd-Wert $\geq 0,03$ m bis ≤ 15 m, je nach mittlerer Luftfeuchte
Fugendurchlasskoeffizient: DIN EN 1026	$a \approx 0 \text{ m}^2/[\text{h} \cdot \text{m} \cdot (\text{daPa})]$
Schlagregendichtheit: DIN EN 1027	≤ 1.050 Pa
UV-Stabilität:	mind. 4 Monate
Temperaturbeständigkeit:	von ca. -40°C bis $+80^\circ\text{C}$
Verarbeitungstemperatur:	-5°C bis $+45^\circ\text{C}$
Verträglichkeit mit angrenzenden Baustoffen:	erfüllt
Maßtoleranz: DIN 7715 T5 P3	erfüllt
Lagertemperatur:	bei $+1^\circ\text{C}$ bis $+20^\circ\text{C}$
Lagerfähigkeit:	12 Monate, bei trockender Lagerung im ungeöffneten Originalgebinde
Farbe:	weiß

Artikelname	VE	Art-Nr.
blaugelb Folie DuoSL ¹⁰⁵⁰ Power Plus 60 mm x 30 m 1-fach perforiert	10 x 30 m	0419027
blaugelb Folie DuoSL ¹⁰⁵⁰ Power Plus 75 mm x 30 m 1-fach perforiert	8 x 30 m	0424605
blaugelb Folie DuoSL ¹⁰⁵⁰ Power Plus 90 mm x 30 m 2-fach perforiert	6 x 30 m	0419031
blaugelb Folie DuoSL ¹⁰⁵⁰ Power Plus 120 mm x 30 m 2-fach perforiert	4 x 30 m	0419032
blaugelb Folie DuoSL ¹⁰⁵⁰ Power Plus 200 mm x 30 m 2-fach perforiert	4 x 30 m	0419034
blaugelb Folie DuoSL ¹⁰⁵⁰ Power Plus 250 mm x 30 m 3-fach perforiert	4 x 30 m	9035810



Extrem stark in der Haftung, geschmeidig in der Anpassung: die blaugelb Folie Innen **SL¹⁰⁵⁰ Power Plus**.



Die blaugelb Folie Innen **SL¹⁰⁵⁰ Power Plus** wird auf der inneren Ebene der Anschluss- und Bewegungsfugen von Fenstern und Türen zur luft- und schlagregendichten und dampfdiffusionsbremsenden Abdichtung in der Sanierung wie auch im Neubau eingesetzt.

Die blaugelb Folie Innen **SL¹⁰⁵⁰ Power Plus** besitzt eine vollflächig klebende Seite und zusätzlich einen Selbstklebestreifen auf der vlieskaschierten Seite zur Montage am Blendrahmen. Dadurch kann sie ein- und wechselseitig verklebt werden.

In der Kombination mit der blaugelb Folie Außen **SL¹⁰⁵⁰ Power One** ergibt sich die perfekte Abdichtung der Fuge für innen und außen.

Produktvorteile:

- luftdichte und dampfbremsende Abdichtung für die innere Ebene gemäß DIN 18355
- mit festem sd-Wert ca. 30 m
- fulminant hohe Klebkraft auf den bauüblichen Untergründen und Fenster- und Tür-Profilen* ohne zusätzlichen Folienkleber
- ein- und wechselseitig anwendbar
- einseitig vollflächig klebend
- Selbstklebestreifen auf der Vliesseite zur (Vor-) Montage am Blendrahmen
- überputz-, überkleb- und überstreichbar, verdeckter Einbau
- 6 Monate UV-beständig
- wasserundurchlässig
- flexibel und dehnfähig, gleicht Fugenbewegungen aus
- feuchtigkeits- und temperaturbeständig
- einfache Verarbeitung mit perforiertem Abdeckpapier
- Fugenabdichtung konform zu dem Leitfaden zur fachgerechten Montage und dem GEG
- sehr emissionsarm geprüft nach EMICODE EC 1 Plus
- hergestellt unter dem Qualitätssystem nach ISO 9001/EN 29001

Baustoffklasse: DIN 13501	Klasse E
sd-Wert: DIN EN ISO 12572	sd-Wert ca. 30 m
Fugendurchlasskoeffizient: DIN EN 12114	$a < 0,1 \text{ m}^3/[\text{h} \cdot \text{m} \cdot (\text{daPa})^{2/3}]$, kein messbarer Luftdurchgang
Schlagregendichtheit: DIN EN 1027	$\geq 1.050 \text{ Pa}$
Wasserundurchlässigkeit:	2.000 Pa
UV-Stabilität:	ca. 6 Monate
Temperaturbeständigkeit:	von ca. -40°C bis +90°C
Umgebungstemperatur bei Verarbeitung:	-5°C bis +45°C, wenn die Folie auf Lager-temperatur temperiert ist
Verträglichkeit mit angrenzenden Baustoffen:	erfüllt
Biegsamkeit bei -23°C:	kein Bruch, keine Risse
Maßtoleranz: DIN 7715 T5 P3	erfüllt
Lagertemperatur:	bei +5°C bis +20°C
Lagerfähigkeit:	12 Monate, bei trockender Lagerung im ungeöffneten Originalgebände
Farbe:	weiß

Artikelname	VE	Art-Nr.
blaugelb Folie Innen SL¹⁰⁵⁰ Power Plus 75 mm 1-fach perforiert	8 x 30 m	9123211
blaugelb Folie Innen SL¹⁰⁵⁰ Power Plus 90 mm 2-fach perforiert	8 x 30 m	9123212
blaugelb Folie Innen SL¹⁰⁵⁰ Power Plus 120 mm 2-fach perforiert	8 x 30 m	9123213
blaugelb Folie Innen SL¹⁰⁵⁰ Power Plus 150 mm 2-fach perforiert	4 x 30 m	9123214
blaugelb Folie Innen SL¹⁰⁵⁰ Power Plus 200 mm 2-fach perforiert	4 x 30 m	9123215
blaugelb Folie Innen SL¹⁰⁵⁰ Power Plus 250 mm 2-fach perforiert	4 x 30 m	9123216

*Geeignete Vorversuche durchführen.

blaugelb

Folie Außen **SL¹⁰⁵⁰ Power One**

Hält stark, wo andere schwach werden – der zuverlässige Witterungsschutz für die Außenfuge.

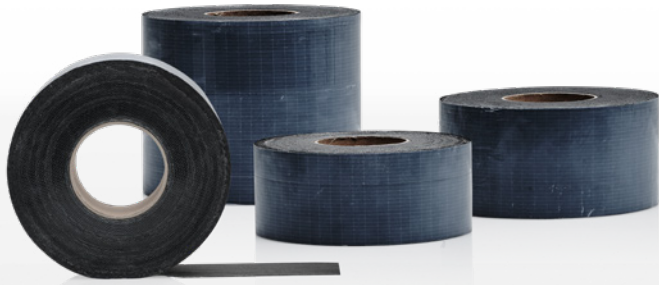

Extrem stark in der Haftung, geschmeidig in der Anpassung: die blaugelb Folie Außen **SL¹⁰⁵⁰ Power One**.

Die blaugelb Folie Außen **SL¹⁰⁵⁰ Power One** wird auf der äußeren Ebene der Anschluss- und Bewegungsfugen von Fenstern und Türen bei der Sanierung wie auch im Neubau zur wind- und schlagregendichten und dampfdiffusionsoffenen Abdichtung eingesetzt. In der Kombination mit der blaugelb Folie Innen **SL¹⁰⁵⁰ Power Plus** ergibt sich die perfekte Abdichtung der Fuge für innen und außen.

Produktvorteile:

- luft-, wind- und schlagregendichte sowie dampfdiffusionsoffene Abdichtung für die äußere Ebene gemäß DIN 18355
- mit festem sd-Wert $\leq 0,5$ m
- fulminant hohe Klebkraft auf den bauüblichen Untergründen und Fenster- und Tür-Profilen* ohne zusätzlichen Folienkleber
- einseitig vollflächig klebend, einseitig anwendbar
- zur Abdichtung von Schwellenprofilen und offenen Profiltteilen
- überputz-, überkleb- und überstreichbar, verdeckter Einbau
- 12 Monate UV-beständig
- wasserundurchlässig
- flexibel und dehnfähig, gleicht Fugenbewegungen aus
- feuchtigkeits- und temperaturbeständig
- einfache Verarbeitung mit perforiertem Abdeckpapier
- Fugenabdichtung konform zu dem Leitfaden zur fachgerechten Montage und dem GEG
- sehr emissionsarm geprüft nach EMICODE EC 1 Plus
- Hergestellt unter dem Qualitätssystem nach ISO 9001/EN 29001

*Geeignete Vorversuche durchführen.

Baustoffklasse: DIN 13501	Klasse E
sd-Wert: DIN EN ISO 12572	sd-Wert $\leq 0,5$ m
Fugendurchlasskoeffizient: DIN EN 12114	$a < 0,1 \text{ m}^3/[\text{h} \cdot \text{m} \cdot (\text{daPa})^{2/3}]$, kein messbarer Luftdurchgang
Schlagregendichtheit: DIN EN 1027	≥ 1.050 Pa
Wasserundurchlässigkeit:	2.000 Pa
UV-Stabilität:	ca. 12 Monate
Temperaturbeständigkeit:	von ca. -40°C bis $+90^\circ\text{C}$

Umgebungstemperatur bei Verarbeitung:	-5°C bis $+45^\circ\text{C}$, wenn die Folie auf Lagertemperatur temperiert ist
Verträglichkeit mit angrenzenden Baustoffen:	erfüllt
Biugsamkeit bei -23°C :	kein Bruch, keine Risse
Maßtoleranz: DIN 7715 T5 P3	erfüllt
Lagertemperatur:	bei $+5^\circ\text{C}$ bis $+20^\circ\text{C}$
Lagerfähigkeit:	12 Monate, bei trockender Lagerung im ungeöffneten Originalgebände

Artikelname	VE	Art-Nr.
blaugelb Folie Außen SL¹⁰⁵⁰ Power One 75 mm 1-fach perforiert	8 x 30 m	9123143
blaugelb Folie Außen SL¹⁰⁵⁰ Power One 90 mm 2-fach perforiert	8 x 30 m	9123204
blaugelb Folie Außen SL¹⁰⁵⁰ Power One 120 mm 2-fach perforiert	8 x 30 m	9123205
blaugelb Folie Außen SL¹⁰⁵⁰ Power One 150 mm 2-fach perforiert	4 x 30 m	9123206
blaugelb Folie Außen SL¹⁰⁵⁰ Power One 200 mm 2-fach perforiert	4 x 30 m	9123207
blaugelb Folie Außen SL¹⁰⁵⁰ Power One 250 mm 2-fach perforiert	4 x 30 m	9123208
blaugelb Folie Außen SL¹⁰⁵⁰ Power One 300 mm 2-fach perforiert	4 x 30 m	9123209
blaugelb Folie Außen SL¹⁰⁵⁰ Power One 350 mm 2-fach perforiert	4 x 30 m	9123210
blaugelb Folie Außen SL¹⁰⁵⁰ Power One 64 mm 1-fach perforiert	12 x 30 m	9123217
blaugelb Folie Außen SL¹⁰⁵⁰ Power One 68 mm 1-fach perforiert	12 x 30 m	9123218
blaugelb Folie Außen SL¹⁰⁵⁰ Power One 70 mm 1-fach perforiert	8 x 30 m	9123219
blaugelb Folie Außen SL¹⁰⁵⁰ Power One 74 mm 1-fach perforiert	8 x 30 m	9123220
blaugelb Folie Außen SL¹⁰⁵⁰ Power One 76 mm 1-fach perforiert	8 x 30 m	9123221
blaugelb Folie Außen SL¹⁰⁵⁰ Power One 80 mm 2-fach perforiert	8 x 30 m	9123222
blaugelb Folie Außen SL¹⁰⁵⁰ Power One 82 mm 2-fach perforiert	8 x 30 m	9123223
blaugelb Folie Außen SL¹⁰⁵⁰ Power One 86 mm 2-fach perforiert	8 x 30 m	9123224
blaugelb Folie Außen SL¹⁰⁵⁰ Power One 88 mm 2-fach perforiert	8 x 30 m	9123225



Der blaugelb Sprühprimer **erhöht die Haftung** auf dem Untergrund auf „Knopfdruck“:
 Einfach aufsprühen – ablüften lassen – Folie verkleben.

Der blaugelb Sprühprimer ist ein Haftvermittler auf Basis einer Kautschuk-Dispersion zur Vorbereitung der Untergründe für die Verklebung der vlieskaschierten Folien. Er weist eine hervorragende haftungsverstärkende Wirkung auf den bauüblichen Untergründen auf. Die Verwendung des blaugelb Sprühprimers ist vorteilhaft, um die fachgerechte Verklebung auch auf schwierigen Untergründen zu gewährleisten. Durch seine kurze Abluftzeit kann die Weiterverarbeitung schnell erfolgen.

Der blaugelb Sprühprimer wirkt auch als Sprühkleber. Bei der Verarbeitung zeigt er sehr wenig „Overspray“ (unerwünschte Vernebelung). Der Sprühstrahl ist fokussiert, aber ausreichend breit zur Benetzung der Flächen. Mit dem variablen Sprühkopf kann der Sprühstrahl individuell angepasst werden. Der blaugelb Sprühprimer eignet sich für den Einsatz zu fast allen Jahreszeiten. Er ist auch bei leichten Minustemperaturen (bis -5°C) verwendbar.

Produktvorteile:

- sehr gute Haftvermittlung zwischen Untergrund und Folie
- lüftet schnell ab
- sehr gut verwendbar auf fast allen Untergründen
- sehr ergiebig (ca. 6 m² pro Dose)
- mit variablem Sprühkopf-Ventil-System
- aromatenfrei
- sehr wenig „Overspray“ (unerwünschte Vernebelung)
- geruchsarm
- sehr einfach verarbeitbar
- gebrauchsfertig
- verträglich mit dem blaugelb **Triotherm**+ Profil bei kurzer Abluftzeit ≤ 5 Min.
- verwendbar auf den meisten bauüblichen Materialien*

*Geeignete Vorversuche durchführen

Materialbasis:	lösungsmittelbasierte Kautschuk-Dispersion
Farbe:	transparent
Härtungssystem:	Ablüften; Trocknung durch Verdunsten von Lösungsmittel
Abluftzeit:	ca. 5 Min. bei +20°C und 50% r.F. (bei niedrigeren Temperaturen verlängert sich die Abluftzeit, bei höheren Temperaturen verkürzt sie sich)
Dichte:	(bei +20 °C) 0,7 g/cm ³
Auftragsmenge:	variabel durch stufenlos verstellbares Ventil; Reichweite ca. 6 m ² pro Dose
Verarbeitungstemperatur:	optimal: von +15°C bis +25°C (Dose, Untergrund und Umgebung) minimal: ab -5°C (Untergrund und Umgebung)
Temperaturbeständigkeit:	-25°C bis +70°C, kurzfristig bis +80°C
Lagerfähigkeit:	12 Monate in ungeöffneter Originalverpackung, trocken und frostfrei bei +5°C bis +25°C. Vor Sonneneinstrahlung schützen und auf gute Belüftung achten.
Lieferform:	500 ml Dose

Artikelname	VE	Art-Nr.
blaugelb Sprühprimer 500 ml	12 x 500 ml	9066539

blaugelb

Andruckroller

Für die effiziente Verarbeitung der blaugelb Folien.

Für die beste Verbindung:

Mit dem blaugelb Andruckroller wird die Haftung der Folie auf dem Untergrund erhöht



Der blaugelb Andruckroller ist das ideale Arbeitsgerät für die schnelle und sichere Verarbeitung der Folien. Er ist robust und langlebig gebaut für den alltäglichen Einsatz und mit allen Eigenschaften für ein komfortables Arbeiten ausgestattet.

Bei der Verklebung von Folien, beispielsweise an der Anschlussfuge von Fenstern und Türen, ist es wichtig, dass die Folie einen guten Haftungsverbund mit dem Untergrund aufbaut, um die dauerhafte Abdichtung zu gewährleisten (Verarbeitungshinweise der Produkte beachten). Die Folien müssen dazu gut am Untergrund angedrückt werden. Hierfür bietet der blaugelb Andruckroller speziell optimierte Eigenschaften.

Für die effiziente Verarbeitung der Folien besitzt der blaugelb Andruckroller einen stabilen Massivholzgriff und einen verwindungssteifen Stahlbügel. Dadurch wird eine kraftsparende, direkte Übertragung des Drucks erreicht. Der ergonomisch geformte Griff sorgt für sicheren Halt ohne Verutschen der Hand und ermüdungsfreies Arbeiten.

Produktvorteile:

- robuste Ausführung
- abgewinkelte, einseitige Rollenhalterung für die gute Verwendbarkeit in Ecken
- stabiler, verzinkter Stahlbügel
- leichtgängige Rolle
- zylindrische Rolle aus 8 mm starkem Hartgummi
- Made in Germany

Abmessung:	L 18,5 cm x B 6,2 cm x H 3,0 cm
Gewicht:	120 Gramm
Anwendung:	Andrücken der Folien bei der Verklebung am Untergrund
Griff:	Griff aus Massivholz lackiert, ergonomisch geformt, Farbe blau, stabiler verzinkter Stahlbügel
Gummirolle:	Hartgummi zylindrisch geformt 8 mm Stärke 45 mm Breite 30 mm Durchmesser

Artikelname	VE	Art-Nr.
blaugelb Andruckroller	6 Stück	9074068

Die ideale Dichtfolie für die **äußere Abdichtung** von Anschluss- und Bewegungsfugen.



Die blaugelb Folie Basic Außen ist eine Kombination aus einer speziellen Kunststoffolie und einer Vlieskaschierung. Sie wird für die luft- und schlagregendichte Abdichtung von Anschlussfugen zur Außenseite eingesetzt. Die Abdichtungsbahn besitzt eine hohe Dehnfähigkeit und Reißfestigkeit und kann so Fugenbewegungen sehr gut auffangen.

Mit einem Selbstklebestreifen erfolgt die Montage am Fensterrahmen schnell und einfach. Die dampfdiffusionsoffene Folie sorgt für eine effektive Austrocknung der Fuge nach außen und entspricht damit den Anforderungen der EnEV sowie der fachgerechten Montage und Abdichtung.

Produktvorteile:

- luftdichte und dampfdiffusionsoffene Abdichtung für die äußere Ebene gemäß DIN 18542
- flexible und dehnfähige Folie, nimmt Bauteilbewegungen auf
- robuste Folienausführung für die dauerhafte Funktion
- sichere Austrocknung der Fuge nach außen
- schlagregen- und winddicht
- überputz- und überstreichbar, verdeckter Einbau
- UV-beständig bis zu 3 Monate
- feuchtigkeits- und temperaturbeständig
- einfache Verarbeitung mit dem Selbstklebestreifen
- Fugenabdichtung konform zu dem Leitfaden zur fachgerechten Montage
- hergestellt unter dem Qualitätssystem nach ISO 9001/EN 29001
- sehr emissionsarm geprüft nach EMICODE EC 1 Plus

Material:	dampfdiffusionsoffenes Kunststoffvlies
Brandverhalten: DIN EN 13501	Klasse E (entspricht B2 DIN 4102-1)
Fugendurchlasskoeffizient: DIN EN 12114	$a \ll 0,1 \text{ m}^3 / [\text{h} \cdot \text{m}^2 (\text{daPa})]$ kein messbarer Luftdurchgang
Schlagregendichtheit: DIN EN 1027	$\leq 1.050 \text{ Pa}$
Temperaturbeständigkeit:	von -40°C bis $+80^\circ\text{C}$
Flächengewicht:	ca. 140 g/m^2
sd-Wert: DIN EN ISO 12572	ca. $0,05 \text{ m}$
Biugsamkeit bei -23°C :	kein Bruch, keine Risse
Verarbeitungstemperatur:	$+5^\circ\text{C}$ bis $+30^\circ\text{C}$
Maßtoleranz: DIN 7715 T5 Klasse P3	erfüllt
Lagertemperatur:	bei $+1^\circ\text{C}$ bis $+20^\circ\text{C}$
Lagerfähigkeit:	12 Monate, bei trockener Lagerung im ungeöffneten Originalgebinde
Farbe:	schwarz

Artikelname	VE	Art-Nr.
blaugelb Folie Basic Außen 90 mm x 50 m	3 x 50 m	0422087
blaugelb Folie Basic Außen 120 mm x 50 m	2 x 50 m	0422088
blaugelb Folie Basic Außen 200 mm x 50 m	2 x 50 m	0422089

Den passende blaugelb Folienkleber finden Sie auf Seite 40.

blaugelb

Folie Basic Innen

Für die dauerhaft luftdichte innere Abdichtung bei verdecktem Einbau.



Die ideale Dichtfolie für die **innere Abdichtung** von Anschluss- und Bewegungsfugen.



Die blaugelb Folie Basic Innen ist eine Kombination aus einer speziellen Kunststoffolie und einer Vlieskaschierung. Sie wird für die luft- und winddichte Abdichtung von Anschlussfugen zur Rauminnenseite eingesetzt. Die Abdichtungsbahn besitzt eine hohe Dehnfähigkeit und Reißfestigkeit und kann so Fugenbewegungen sehr gut auffangen.

Mit einem Selbstklebestreifen erfolgt die Montage am Fensterrahmen schnell und einfach. Die dampfdiffusionshemmende Folie trennt effektiv das Raum- und Außenklima und entspricht damit den Anforderungen der EnEV sowie der fachgerechten Montage und Abdichtung.

Produktvorteile:

- luftdichte und dampfbremsende Abdichtung für die innere Ebene gemäß DIN 18542
- flexible und dehnfähige Folie, nimmt Bauteilbewegungen auf
- robuste Folienausführung für die dauerhafte Funktion
- sichere Trennung von Raum- und Außenklima
- Schlagregendichtheit
- überputz- und überstreichbar, verdeckter Einbau
- UV-beständig bis zu 3 Monate
- feuchtigkeits- und temperaturbeständig
- einfache Verarbeitung mit dem Selbstklebestreifen
- Fugenabdichtung konform zu dem Leitfaden zur fachgerechten Montage
- hergestellt unter dem Qualitätssystem nach ISO 9001/EN 29001
- sehr emissionsarm geprüft nach EMICODE EC 1 Plus

Material:	dampfdiffusionsgeschlossenes Kunststoffvlies
Brandverhalten: DIN EN 13501	Klasse E (entspricht B2 DIN 4102-1)
Fugendurchlasskoeffizient: DIN EN 12114	$a \ll 0,1 \text{ m}^3 / [\text{h} \cdot \text{m}^2 (\text{daPa})]$ kein messbarer Luftdurchgang
Schlagregendichtheit: DIN EN 1027	$\leq 1.050 \text{ Pa}$
Temperaturbeständigkeit:	von -40°C bis $+80^\circ\text{C}$
Flächengewicht:	ca. 180 g/m^2
sd-Wert: DIN EN ISO 12572	ca. 39 m
Verarbeitungstemperatur:	$+5^\circ\text{C}$ bis $+30^\circ\text{C}$
Maßtoleranz: DIN 7715 T5 Klasse P3	erfüllt
Lagertemperatur:	bei $+1^\circ\text{C}$ bis $+20^\circ\text{C}$
Lagerfähigkeit:	12 Monate, bei trockener Lagerung im ungeöffneten Originalgebinde
Farbe:	blau

Artikelname	VE	Art-Nr.
blaugelb Folie Basic Innen 90 mm x 30 m	6 x 30 m	0422083
blaugelb Folie Basic Innen 120 mm x 30 m	4 x 30 m	0422084
blaugelb Folie Basic Innen 200 mm x 30 m	2 x 30 m	0422085

Den passende blaugelb Folienkleber finden Sie auf Seite 40.

Der Baustein für die **Verklebung der blaugelb Folien** im Innen- und Außenbereich.



Der blaugelb Folienkleber Hybrid grau ist ein einkomponentiger, dauerelastischer Klebstoff auf Hybrid-Polymer – Basis für die Verklebung von Folien an den Baukörpern.

Für die Anwendung im Innen- und Außenbereich konzipiert, ist der blaugelb Folienkleber Hybrid grau wasserfest, witterungs- und UV-beständig. Aufgrund seiner guten Anfangshaftung kann er meist ohne Primer auf fast allen, auch feuchten bauüblichen Untergründen verwendet werden. Die Rezeptur wurde weicher eingestellt für eine leichte Verarbeitung.

Produktvorteile:

- hervorragend geeignet zum Verkleben der vlieskaschierten blaugelb Folien
- sehr gut verarbeitbar durch weichere Einstellung
- feuchtigkeits- und temperaturbeständig
- witterungs- und wasserfest nach Aushärtung
- bereits ab 0°C verwendbar (Umgebung und Untergrund, eisfrei)
- dauerelastisch, gleicht Unebenheiten und Materialbewegungen aus
- silikon-, isocyanat- und lösemittelfrei
- nicht korrosiv
- fast geruchslos
- sehr gut überputzbar nach Aushärtung
- geeignet für alle bauüblichen Oberflächen*
- Baustoffklasse B2 (DIN 4102)
- sehr emissionsarm geprüft nach EMICODE EC 1 Plus

*Geeignete Vorversuche durchführen.

Materialbasis:	1K Hybrid-Polymer
Farbe:	grau
Härtungssystem:	Polymerisation durch Luftfeuchtigkeit
Baustoffklasse: DIN 4102-4	B2
Durchhärtungsgeschwindigkeit: bei 23°C und 50% r.F.	ca. 2 mm / 24 Std.
Hautbildung: bei 23°C und 50% r.F.	ca. 10 Min.
Dichte: DIN 53479	1,45 g/ml
Shore A Härte:	50 ± 5
Max. zulässige Verformung: DIN EN ISO 11600	25 %
Volumenveränderung: DIN EN ISO 10563	-2 bis -3 Vol.%
Bruchdehnung: DIN 53504	> 900 %
Elastisches Rückstellvermögen: ISO 7389-B	> 70 %
Lösungsmittelgehalt:	frei
Isocyanatgehalt:	frei
Verarbeitungstemperatur:	Umgebung: 0°C bis +40°C Untergrund: 0°C bis +35°C
Temperaturbeständigkeit:	von -40°C bis +90°C
Feuchtigkeitsbeständigkeit:	wasserfest
Ökologisches Gutachten:	EMICODE EC1 Plus
Überputzbar:	sehr gut überputzbar nach Aushärtung
Lagerfähigkeit:	12 Monate in ungeöffneter Verpackung bei +5°C bis +25°C
Lieferform:	600 ml Schlauchbeutel

Artikelname	VE	Art-Nr.
blaugelb Folienkleber Hybrid 600 ml grau	12 Beutel	0426597

blaugelb

Dichtungsband 600 BG 1

Vielseitig einsetzbares, vorkomprimiertes Dichtungsband für Anschlussfugen.



Die **sichere Lösung** für die vielseitige Abdichtung der Anschlussfuge - auch bei zweischaligem Mauerwerk.



Das blaugelb Dichtungsband 600 BG 1 ist ein vorkomprimiertes PU-Schaumstoffband mit einer acrylatbasierten Imprägnierung. Das blaugelb Dichtungsband 600 BG 1 eignet sich für die Abdichtung von schlagregenbelasteten Dehnungsfugen. Es ist vorkomprimiert, kann auch in bereits bestehende Fugen eingebracht werden und dichtet diese sicher und dauerhaft UV-beständig ab.

Produktvorteile:

- witterungsbeständig geprüft nach BG 1 (DIN 18542)
- schlagregendicht über 600 Pa (entspricht ca. Windstärke 11, Bauten bis zu 100 m Höhe)
- sehr gute Schall- und Wärmedämmwerte
- dampfdiffusionsoffen
- feuchtigkeits- und temperaturbeständig
- einfache und schnelle Verarbeitung mit einem Selbstklebestreifen, spart Zeit und Geld
- hohe Klebkraft der Selbstklebung auf den bauüblichen Untergründen und Fensterprofilen*
- Baustoffklasse B1 – schwer entflammbar (nach DIN 4102)
- hergestellt unter dem Qualitätssystem nach ISO 9001/EN 29001
- sehr emissionsarm geprüft nach EMICODE EC 1 Plus

*Geeignete Vorversuche durchführen.

Baustoffklasse: DIN 4102	B1 (schwer entflammbar)
Einstufung Beanspruchungsgruppe: DIN 18542	BG 1 und BG R
Fugendurchlasskoeffizient Außenanwendung BG 1: DIN EN 12114	$a \leq 1,0 \text{ m}^3 / [\text{h} \cdot \text{m}^2 (\text{daPa})]$
Fugendurchlasskoeffizient Innenanwendung BG R: DIN EN 12114	$a \leq 0,1 \text{ m}^3 / [\text{h} \cdot \text{m}^2 (\text{daPa})]$
Schlagregendichtheit von Fugen und Fugenkreuzungen: DIN EN 1027	$\geq 600 \text{ Pa}$
Fugenschalldämmung:	$R_{\text{ST,W}} (\text{C}; \text{Ctr}) = 44 (-1; -2) \text{ dB}$ bei Banddimension 20/9-20
Verträglichkeit mit angrenzenden Baustoffen: DIN 18542	erfüllt
Licht- und Witterungsbeständigkeit: DIN 18542	erfüllt
sd-Wert: DIN EN ISO 12572	außen dampfdiffusionsoffen $\leq 0,5 \text{ m}$
Farbe:	anthrazit, grau

Artikelname	VE	Art-Nr.
blaugelb Dichtungsband 600 BG 1 anthrazit 15/2-6 mm	20 x 12 m	0418842
blaugelb Dichtungsband 600 BG 1 anthrazit 15/5-12 mm	20 x 5,6 m	0418844
blaugelb Dichtungsband 600 BG 1 anthrazit 15/6-15 mm	20 x 4,3 m	0427860
blaugelb Dichtungsband 600 BG 1 anthrazit 20/5-12 mm	15 x 5,6 m	0418845
blaugelb Dichtungsband 600 BG 1 anthrazit 20/9-20 mm	15 x 3,3 m	0418846
blaugelb Dichtungsband 600 BG 1 anthrazit 24/1-4 mm	12 x 13 m	9122891
blaugelb Dichtungsband 600 BG 1 anthrazit 25/11-25 mm	12 x 2,6 m	0418848
blaugelb Dichtungsband 600 BG 1 grau 15/2-6 mm	20 x 12 m	0418849
blaugelb Dichtungsband 600 BG 1 grau 15/5-12 mm	20 x 5,6 m	0418850
blaugelb Dichtungsband 600 BG 1 grau 15/6-15 mm	20 x 4,3 m	0427861
blaugelb Dichtungsband 600 BG 1 grau 20/5-12 mm	15 x 5,6 m	0418851
blaugelb Dichtungsband 600 BG 1 grau 20/9-20 mm	15 x 3,3 m	0418852
blaugelb Dichtungsband 600 BG 1 grau 25/11-25 mm	12 x 2,6 m	0418853

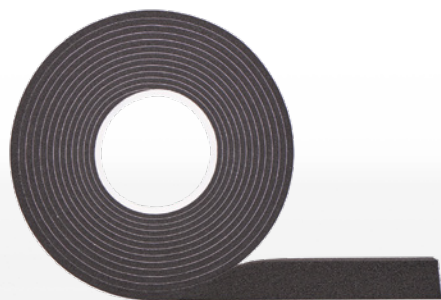

Die **sichere Lösung** für die vielseitige Abdichtung der Anschlussfuge - für Neubau und Renovierung.



Das blaugelb Dichtungsband 300 BG 2 ist ein vorkomprimiertes PU-Schaumstoffband mit einer acrylatbasierten Imprägnierung. Das blaugelb Dichtungsband 300 BG 2 ist überputz- und überstreichbar und kann so komplett verdeckt eingebaut werden. Es ist für die Sanierung wie auch für den Neubau geeignet. Da es vorkomprimiert ist, kann es auch in bereits bestehende Fugen eingebracht werden.

Produktvorteile:

- geprüft nach BG 2 (DIN 18542), bewitterungsbeständig bei der abgedeckten Außenanwendung
- schlagregendicht über 300 Pa
- dampfdiffusionsoffen
- feuchtigkeits- und temperaturbeständig
- einfache und schnelle Verarbeitung mit einem Selbstklebestreifen, spart Zeit und Geld
- hohe Klebkraft der Selbstklebung auf den bauüblichen Fenster- und Tür-Profilen*
- Baustoffklasse B1 – schwer entflammbar (nach DIN 4102)
- hergestellt unter dem Qualitätssystem nach ISO 9001/EN 29001
- sehr emissionsarm geprüft nach EMICODE EC 1 Plus

*Geeignete Vorversuche durchführen.

Baustoffklasse: DIN 4102	B1 (schwer entflammbar)
Einstufung Beanspruchungsgruppe: DIN 18542	BG 2
Fugendurchlasskoeffizient: DIN EN 12114	$a \leq 1,0 \text{ m}^3 / [\text{h} \cdot \text{m}^2 (\text{daPa})]$
Schlagregendichtheit: DIN EN 1027	$\geq 300 \text{ Pa}$
Temperaturwechselbeständigkeit: DIN 18542	von -30°C bis $+90^\circ\text{C}$
Verträglichkeit mit angrenzenden Baustoffen: DIN 18542	erfüllt
Licht- und Witterungsbeständigkeit: DIN 18542	erfüllt
sd-Wert: DIN EN ISO 12572	außen dampfdiffusionsoffen $\leq 0,5 \text{ m}$
Farbe:	anthrazit

Artikelname	VE	Art-Nr.
blaugelb Dichtungsband 300 BG 2 anthrazit 10/1-2 mm	30 x 20 m	0418854
blaugelb Dichtungsband 300 BG 2 anthrazit 15/2-6 mm	20 x 12 m	0418855
blaugelb Dichtungsband 300 BG 2 anthrazit 15/5-12 mm	20 x 5,6 m	0418857
blaugelb Dichtungsband 300 BG 2 anthrazit 20/5-12 mm	15 x 5,6 m	0418858
blaugelb Dichtungsband 300 BG 2 anthrazit 20/9-20 mm	15 x 3,3 m	0418860
blaugelb Dichtungsband 300 BG 2 anthrazit 25/11-25 mm	12 x 2,6 m	0418861

blaugelb

Kantenklammer

Hält die blaugelb Dichtungsbänder nach Gebrauch in komprimierter Form fest zusammen.



Die blaugelb Kantenklammer hält angefangene blaugelb Dichtungsbänder bis zu einer Bandbreite von max. 30 mm zusammen, die Rollen sind so vor dem ungewollten Expandieren gesichert und bleiben für den nächsten Einsatz komprimiert. Es verhindert sicher und zuverlässig die Ausdehnung der Bandrolle.

Die blaugelb Kantenklammer drückt den Bandanfang fest auf die Rolle und der kräftige Federmechanismus mit den griffigen Noppen an den Seitenflächen hält die Klammer sicher am Band.

Angefangene Bandrollen können wiederverwendet und vollständig aufgebraucht werden – das spart Abfall und schont die Umwelt.

Die blaugelb Kantenklammer kann aufgrund ihrer kompakten Abmessung überall eingesetzt werden. Sowohl auf der Baustelle als auch in der Fertigung sorgt sie für Übersicht und Ordnung.

Für Multifunktionsbänder über 30 mm Bandbreite empfehlen wir das blaugelb Gurtband (Art. Nr. 9210234).

Produktvorteile:

- verhindert die ungewollte Expansion angefangener Rollen
- starke Haltekraft durch kräftigen Federmechanismus
- nachhaltige Lösung – immer wieder verwendbar
- robuster, fester Kunststoff mit starker Feder und griffigen Noppen
- für Bandbreiten bis 30 mm
- großer Öffnungsbereich (bis zu 35 mm) für einfaches Anbringen an der Rolle
- angefangene Rollen bleiben komprimiert und wiederverwendbar
- spart Abfall und schont die Umwelt

Material:	fester, bruchsicherer Kunststoff
Breite:	Ca. 35 mm
Länge:	Ca. 80 mm
Höhe:	Ca. 53 mm

Artikelname	VE	Art-Nr.
blaugelb Kantenklammer blau	100 St.	9210033

Vorbereitung und Verarbeitung:

Die blaugelb Kantenklammer zusammendrücken und mit der Öffnung vollständig fest auf die Rolle aufstecken, so dass der Bandanfang fixiert ist. Durch den Federmechanismus hält die blaugelb Kantenklammer selbsttätig auf der Rolle und verschließt diese sicher. Die Rollen sollten kurzfristig weiterverarbeitet werden; die Anwendung ist nicht für die Lagerhaltung angefangener Bänder vorgesehen.



Hohe Leistung und hoher Schutz – vereint in einem Produkt.



Der blaugelb 1K Pistolenschaum EcoTech White Plus ist ein einkomponentiger PU-Füllschaum, dessen Rezeptur der neuen Generation eine nachhaltige Dämmung und Isolierung ermöglicht. Aufgrund des geringen Restgehaltes an freiem Isocyanat < 0,1% bietet der blaugelb 1K Pistolenschaum EcoTech White Plus eine erhöhte Benutzerfreundlichkeit bei der Verarbeitung. Die höchste der 4 Qualitätsstufen der DGNB wird erfüllt. Zudem ist der blaugelb 1K Pistolenschaum EcoTech White Plus sehr emissionsarm laut Nachweis durch das EMICODE EC1 Plus Zertifikat. Das prädestiniert den blaugelb 1K Pistolenschaum EcoTech White Plus für das nachhaltige, gesundheitsorientierte Bauen.

Produktvorteile:

- erfüllt die höchste Stufe für nachhaltiges Bauen (DGNB 2018): Qualitätsstufe 4
- monomerarm, unbedenklich für Anwender
- keine Schulung bezüglich Isocyanate notwendig
- feuchtigkeithärtend
- schnelle Verarbeitung
- Ausbeute bis zu 24 Liter, bis zu 19 lfm
- verwendbar bei Temperaturen von +5°C bis +30°C
- ausgezeichnete Wärme- und Schalldämmwerte
- feuchtigkeits- und temperaturbeständig
- sehr feinzellig und eher elastisch, dauerhaft stabil und bewegungsausgleichend
- verklebungsfreies Sicherheitsventil erlaubt stehende oder liegende Lagerung ohne Treibmittelverlust, mit längerer Lagerstabilität
- universell anwendbar zum Füllen, Dämmen, Dichten
- Treibmittel unschädlich für die Ozonschicht
- hergestellt unter dem Qualitätssystem nach ISO 9001
- geeignet für alle bauüblichen Oberflächen*
- Baustoffklasse B2 (DIN 4102), entspricht Klasse E (EN 13501-1)
- sehr emissionsarm geprüft nach EMICODE EC 1 Plus

*Geeignete Vorversuche durchführen.

Klebfrei: EN 17333-1.2 trocken	ca. 20 min
Schneidbar: EN 17333-3.1 trocken	ca. 95 min
Voll belastbar:	ca. 12 h (30 mm Strang)
Ausbeute: EN 17333-1.1 trocken	bis zu 18 lfm
Ausbeute: EN 17333-1.2 feucht	bis zu 24 l
Verarbeitungstemperatur Dose: min / max / optimal	+5°C / +30°C / +20°C
Verarbeitungstemperatur Untergrund: min / max / optimal	+5°C / +30°C / +20°C
Verarbeitungstemperatur Umgebung: min / max / optimal	+5°C / +30°C / +20°C
Reißdehnung: EN 17333-4.2 trocken	ca. 30 %
Reißdehnung: EN 17333-4.2 feucht	ca. 28 %
Scherfestigkeit: EN 17333-4.3 feucht	ca. 55 kPa
Druckfestigkeit bei 10 % Stauchung: EN 17333-4.1 trocken	ca. 20 kPa
Druckfestigkeit bei 10 % Stauchung: EN 17333-4.1 feucht	ca. 20 kPa
Wärmeleitfähigkeit: DIN EN 12667:2001	ca. 0,035 W/(m*K)
Luftdurchlässigkeit im Neuzustand:	a < 0,1 m ³ / [h*m*(daPa) ^{2/3}] kein messbarer Luftdurchgang
Fugenschalldämmung:	geprüfte fugenbezogene Schalldämmung 10 mm: [R _{s,w} (C;C _v) ≥ 64 (-1;-5) dB] 20 mm: [R _{s,w} (C;C _v) ≥ 64 (-1;-4) dB]
Temperaturbeständigkeit ausgehärtet:	-40°C bis +60°C
Baustoffklasse: DIN EN 13501-1	Klasse E (normal entflammbar) entspricht B2 (DIN 4102-1)
Lagerfähigkeit bei trockener, kühler Lagerung:	18 Monate, stehend und liegend
Ventilart:	Sicherheitsventil
Farbe:	weiß

Dichte des freigeschäumten Schaums: EN 17333-1.3 trocken	ca. 19 kg/m ³
Zelligkeit / Konstistenz:	überwiegend geschlossenzellig

Artikelname	VE	Art-Nr.
blaugelb 1K Pistolenschaum EcoTech White Plus Klasse E 500ml, incl. PDR	12 x 500 ml Dose	9191064

blaugelb

1K Pistolenschaum Premium Allseason XXL Klasse E

Ein Montageschaum für alle Jahreszeiten - die perfekte Lösung von blaugelb.



Zu jeder Jahreszeit ein **zuverlässiger Begleiter** - der blaugelb Premium Allseason XXL Schaum.

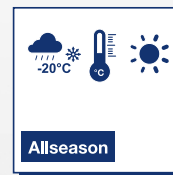

Der blaugelb 1K Pistolenschaum Premium Allseason XXL Klasse E ist ein einkomponentiger PU-Montageschaum, der aufgrund seiner speziellen Rezeptur bei Temperaturen von -20°C bis $+30^{\circ}\text{C}$ eingesetzt werden kann.

Der blaugelb 1K Pistolenschaum Premium Allseason XXL Klasse E besitzt eine speziell entwickelte Rezeptur, die auch ohne Zusatz von Feuchtigkeit zu einer sehr feinen und homogenen Zellstruktur durchreagiert und eine gleichmäßige Durchtrocknung gewährleistet.

Anwendungsbereiche: Füllen – Dämmen – Dichten.

Im Fensterbau zum Hinterfüllen und isolierenden Abdichten von Anschlussfugen bei Fenstern und Rollladenkästen, zum Füllen von Anschlussfugen von Außentürzargen (nicht für Montagezwecke ohne zusätzliche mechanische Befestigung).

Produktvorteile:

- ganzjährig verwendbar bei Umgebungs- und Untergrundtemperaturen von -20°C bis $+30^{\circ}\text{C}$ ohne zusätzliches Anfeuchten
- hohe Reichweite mit einer Ausbeute von bis zu 65 Liter freigeschäumt
- ausgezeichnete Wärme- und Schalldämmwerte
- feuchtigkeits- und temperaturbeständig
- wetterunabhängiges Arbeiten möglich
- verklebungsfreies Sicherheitsventil erlaubt stehende oder liegende Lagerung ohne Treibmittelverlust, mit längerer Lagerstabilität
- universell anwendbar zum Füllen, Dämmen und Dichten
- Treibmittel unschädlich für die Ozonschicht
- hergestellt unter dem Qualitätssystem nach ISO 9001
- hervorragend geeignet für die zeitkritische Anwendung wegen seiner schnellen Verarbeitbarkeit
- geeignet für alle bauüblichen Oberflächen*
- Brandverhalten Klasse E nach DIN EN 13501-1, entspricht B2 (DIN 4102-1)
- sehr emissionsarm geprüft nach EMICODE EC 1 Plus

Rohdichte:	10 - 12 kg/m ³
Zelligkeit / Konstistenz:	fein
Klebfrei:	ca. 8 min (20 mm Strang)
Schneidbar:	9 - 12 min (20 mm Strang)
Voll belastbar:	12 h (20 mm Strang)
Ausbeute:	bis zu 65 L frei geschäumt
Verarbeitungstemperatur Dose: min / max / optimal	$+5^{\circ}\text{C}$ / $+30^{\circ}\text{C}$ / $+20^{\circ}\text{C}$
Verarbeitungstemperatur Untergrund: min / max / optimal	-20°C / $+30^{\circ}\text{C}$ / $+20^{\circ}\text{C}$
Verarbeitungstemperatur Umgebung: min / max / optimal	-20°C / $+30^{\circ}\text{C}$ / $+20^{\circ}\text{C}$
Zugfestigkeit: in Anlehnung an DIN 53430	6-7 N/cm ²
Reißdehnung: in Anlehnung an DIN 53430	ca. 10-14 %
Scherfestigkeit: in Anlehnung an DIN 53427	ca. 3-4 N/cm ²
Druckspannung bei 10 % Stauchung: in Anlehnung an DIN 53421	ca. 1,5-2,5 N/cm ²
Wärmeleitfähigkeit: DIN EN 12667:2001	ca. 0,0374 W/(m ² K)
Fugenschalldämmung:	geprüfte fugenbezogene Schalldämmung 10 mm: $[R_{st,w}(C;C_1) \geq 63 (-2;-4) \text{ dB}]$ 20 mm: $[R_{st,w}(C;C_2) \geq 63 (-1;-4) \text{ dB}]$
Temperaturbeständigkeit dauerhaft: ausgehärteter Schaum	-40°C bis $+80^{\circ}\text{C}$
Temperaturbeständigkeit kurzfristig: ausgehärteter Schaum	$+100^{\circ}\text{C}$
Baustoffklasse: DIN EN 13501-1	Klasse E (normal entflammbar) entspricht B2 (DIN 4102-1)
Lagerfähigkeit: bei trockener, kühler Lagerung	15 Monate, stehend und liegend
Ventilart:	Sicherheitsventil
Farbe:	elfenbeinfarbig

Artikelname

VE

Art-Nr.

blaugelb 1K Pistolenschaum Premium Allseason XXL Klasse E 12 x 750 ml Dose 0419825
750 ml, mit PDR, D/GB

*Geeignete Vorversuche durchführen.

1K Pistolenschaum XXL Klasse E

Ein Montageschaum mit extrem hoher Ausbeute - die wirtschaftliche Lösung von blaugelb.



Hohe Ausbeute gepaart mit **sehr guten Wärme- und Schalldämmwerten** - wirtschaftlich gedacht mit blaugelb.



Der blaugelb 1K Pistolenschaum XXL Klasse E ist ein einkomponentiger PU-Montageschaum, dessen Rezeptur eine maximale Ausbeute ermöglicht. Seine schnelle Austrittsgeschwindigkeit stellt ein schnelles und effektives Arbeiten sicher, auch bei niedrigen Temperaturen bis -5°C .

Produktvorteile:

- verwendbar bei Umgebungs- und Untergrundtemperaturen von -5°C bis $+30^{\circ}\text{C}$
- schnelle Verarbeitung
- hohe Reichweite mit einer Ausbeute von bis zu 45 Liter freigeschäumt
- ausgezeichnete Wärme- und Schalldämmwerte
- feuchtigkeits- und temperaturbeständig
- wetterunabhängiges Arbeiten möglich
- verklebungsfreies Sicherheitsventil erlaubt stehende oder liegende Lagerung ohne Treibmittelverlust, mit längerer Lagerstabilität
- universell anwendbar zum Füllen, Dämmen, Dichten
- Treibmittel unschädlich für die Ozonschicht
- hergestellt unter dem Qualitätssystem nach ISO 9001
- hervorragend geeignet für die zeitkritische Anwendung wegen seiner schnellen Verarbeitbarkeit
- geeignet für alle bauüblichen Oberflächen*
- Brandverhalten Klasse E nach DIN EN 13501-1, entspricht B2 (DIN 4102-1)
- sehr emissionsarm geprüft nach EMICODE EC 1 Plus

*Geeignete Vorversuche durchführen.

Rohdichte:	10 - 13 kg/m ³
Zelligkeit / Konsistenz:	mittel - fein
Klebfrei:	ca. 7 min (20 mm Strang)
Schneidbar:	8 - 10 min (20 mm Strang)
Voll belastbar:	12 h (20 mm Strang)
Ausbeute 500 ml Dose:	bis zu 45 frei geschäumt
Verarbeitungstemperatur Dose: min / max / optimal	$+5^{\circ}\text{C}$ / $+30^{\circ}\text{C}$ / $+20^{\circ}\text{C}$
Verarbeitungstemperatur Untergrund: min / max / optimal	-5°C / $+30^{\circ}\text{C}$ / $+20^{\circ}\text{C}$
Verarbeitungstemperatur Umgebung: min / max / optimal	-5°C / $+30^{\circ}\text{C}$ / $+20^{\circ}\text{C}$
Zugfestigkeit: in Anlehnung an DIN 53430	8 N/cm ²
Reißdehnung: in Anlehnung an DIN 53430	ca. 18 %
Scherfestigkeit: in Anlehnung an DIN 53427	ca. 3 - 3,5 N/cm ²
Druckspannung bei 10 % Stauchung: in Anlehnung an DIN 53421	ca. 2 - 3 N/cm ²
Wärmeleitfähigkeit: DIN EN 12667:2001	ca. 0,0380 W/(m·K)
Fugenschalldämmung:	geprüfte fugenbezogene Schalldämmung 10 mm: $[R_{ST,w}(C;C_w) \geq 60 (-2;-6) \text{ dB}]$ 20 mm: $[R_{ST,w}(C;C_w) \geq 59 (-1;-5) \text{ dB}]$
Temperaturbeständigkeit dauerhaft: ausgehärteter Schaum	-40°C bis $+80^{\circ}\text{C}$
Temperaturbeständigkeit kurzfristig: ausgehärteter Schaum	$+100^{\circ}\text{C}$
Baustoffklasse: DIN EN 13501-1	Klasse E (normal entflammbar) entspricht B2 (DIN 4102-1)
Lagerfähigkeit: bei trockener, kühler Lagerung	15 Monate, stehend und liegend
Ventilart:	Sicherheitsventil
Farbe:	elfenbeinfarbig

Artikelname

blaugelb 1K Pistolenschaum XXL Klasse E 500 ml,
mit PDR, D/GB

VE

12 x 500 ml Dose

Art-Nr.

0419830

blaugelb

1K Pistolenschaum B2

Formstabil und mit hoher Haftung - der Montageschaum für vielseitige Anwendungen.



Der **standfeste Allrounder** mit hohen inneren Werten.



Der blaugelb 1K Pistolenschaum B2 ist ein einkomponentiger PU-Montageschaum mit hervorragender Formstabilität und Haftung. Der Volumenschwund sowie die Nachdehnung nach der Aushärtung sind äußerst gering. Dies erlaubt, in Verbindung mit der schnellen Durchhärtung, ein effizientes Arbeiten und rasche Weiterverarbeitung. Der blaugelb 1K Pistolenschaum B2 lässt sich exakt dosieren, weist eine hohe Standfestigkeit auf und sackt beim Ausschäumen nicht ab. So lassen sich auch größere Hohlräume einfach mit mehreren Schichten ausschäumen.

Produktvorteile:

- hervorragende Formstabilität, d.h. kein Volumenschwund und nur geringe Nachdehnung nach Aushärtung
- ausgezeichnete Haftung auf fast allen Bauuntergründen*
- sehr gute Schall- und Wärmedämmung
- schnelle Durchhärtung
- vielseitig anwendbar
- lösemittelfrei
- beständig gegen eine Vielzahl von Chemikalien, Lösemitteln, Farben, Öl und Benzin
- alterungsbeständig, unverrottbar, schimmel- und fäulnisbeständig
- hergestellt unter dem Qualitätssystem nach ISO 9001
- Brandverhalten B2 (DIN 4102-1)
- sehr emissionsarm geprüft nach EMICODE EC 1 Plus

*Geeignete Vorversuche durchführen

Rohdichte:	ca. 22 kg/m ³
Zelligkeit / Konstistenz:	standfest; ca. 70 - 80% geschlossenzellig
Klebfrei:	ca. 8 min (30 mm Strang)
Schneidbar:	ca. 40 min (30 mm Strang)
Voll belastbar:	ca. 12 h (30 mm Strang)
Entspreizbar:	ca. 2 h (30 mm Fuge)
Ausbeute 750 ml Dose:	bis zu 45 L frei geschäumt
Verarbeitungstemperatur Dose: min / max / optimal	+5°C / +30°C / +20°C
Verarbeitungstemperatur Untergrund: min / max / optimal	+5°C / +35°C / +20°C

Verarbeitungstemperatur Umgebung: min / max / optimal	+5°C / +35°C / +20°C
Reißdehnung: DIN 53571	ca. 10 %
Scherfestigkeit: ISO 1922	0,14 N/mm ²
Druckspannung bei 10 % Stauchung: DIN EN ISO 844	0,3 N/mm ²
Wärmeleitfähigkeit: DIN 52612	ca. 0,0367 W/(m*K)
Fugenschalldämmung:	geprüfte fugenbezogene Schalldämmung 10 mm: [R _{ST,w} (C;C _w) = 60 (-1;-3) dB] 20 mm: [R _{ST,w} (C;C _w) = 60 (-1;-3) dB]
Temperaturbeständigkeit dauerhaft: ausgehärteter Schaum	-40°C bis +90°C
Temperaturbeständigkeit kurzfristig: ausgehärteter Schaum	+120°C (max. bis 1 Std.)
Baustoffklasse: DIN 4102-1	B2 (normal entflammbar)
Volumenänderung: DIN EN ISO 10563	< 3%
Wasseraufnahme: EN 1609	1 Vol.%
Lagerfähigkeit: bei trockener, kühler Lagerung	18 Monate, stehend
Ventilart:	silikonisiertes Sicherheitsventil
Farbe:	beige

Artikelname**VE****Art-Nr.**blaugelb 1K Pistolenschaum B2 750 ml,
mit PDR, D/GB

12 x 750 ml Dose 9022762



Die blaugelb Schaumpistole MultiPro ist das vielseitige Profi-Werkzeug für die Verarbeitung der blaugelb Pistolenschäume. Robust und langlebig gebaut für den alltäglichen Einsatz und mit allen Eigenschaften für ein komfortables Arbeiten ausgestattet. Das Pistolrohr der blaugelb Schaumpistole MultiPro lässt sich stufenlos in alle Richtungen verstellen, so dass auch Ecken, Winkel und andere schwer zugängliche Stellen problemlos erreicht werden können.

Mit der blaugelb Schaumpistole MultiPro wird ein Dosierspitzen-Set mitgeliefert, bestehend aus zwei Röhrchen für die Verlängerung und zum Schutz der Pistolenspitze vor Beschädigung und Abrieb, zwei transparenten Spitzen für punktgenaues Schäumen und kleine Zwischenräume, und zwei roten Feindüsen für das Abdämmen von WDVS-Teilen.

Produktvorteile:

- hochwertige Schaumpistole
- robuster Metallkörper
- stufenlos verstellbares Pistolrohr zur Verwendung an schwer zugänglichen Stellen
- genau dosierbar über Stellrad
- Adapter und Nadel antihafbeschichtet
- mit speziellem Profi-Dichtungssatz, 4-fach an der Nadel gedichtet

Abmessungen:	36 x 16,5 x 5,5 cm (L x B x H)
Anwendung:	PU-Schaumdose mit Pistoladapter blaugelb
Gewicht:	358 g
Lieferumfang:	Pistole inkl. passendem Dosierspitzen-Set

Wussten Sie, dass eine Schaumpistole einen erheblichen Einfluss auf die Qualität und die Feinzigkeit des Pistolenschäums sowie dessen Reichweite hat?

Greifen Sie daher auf unsere aufeinander abgestimmten Produkte zurück.

Artikelname	VE	Art-Nr.
blaugelb Schaumpistole MultiPro	1 Stück	0400406



Die blaugelb Schaumpistole ist das geeignete Werkzeug für die Verarbeitung der blaugelb Pistolenschäume. Robust und langlebig gebaut für den alltäglichen Einsatz und mit allen Eigenschaften für ein komfortables Arbeiten ausgestattet. Für die optimale Verarbeitung und Dosierung der PU-Schäume sollten die Schaumdose und die Schaumpistole ein abgestimmtes System ergeben. Die blaugelb Schaumpistole ist kompatibel mit den Ventilen und Pistolennadlern der blaugelb Pistolenschäume, die Passgenauigkeit wurde speziell geprüft.

Produktvorteile:

- hochwertige Schaumpistole
- robuster Metallkörper
- genau dosierbar über Stellrad
- Adapter und Nadel antihafbeschichtet
- mit speziellem Profi-Dichtungssatz, 4-fach an der Nadel gedichtet

Abmessungen:	36 x 16,5 x 5,5 cm (L x B x H)
Anwendung:	PU-Schaumdose mit Pistoladapter blaugelb
Gewicht:	330 g

Artikelname	VE	Art-Nr.
blaugelb Schaumpistole	1 Stück	0361772

blaugelb

2K Montageschaum Easystem Klasse E

Zweikomponentiger PU-Montageschaum für die Montage von Türganzen mit innovativer Flügelaktivierung.



Ein praktisches Auslösesystem, das die Arbeit erleichtert, und solide innere Werte überzeugen beim **blaugelb 2K Montageschaum Easystem** auf der ganzen Linie.



Der blaugelb 2K Montageschaum Easystem Klasse E ist ein zweikomponentiger PU-Montage-Klebschaum, der aufgrund seiner speziellen Rezeptur **ohne Feuchtigkeit** aushärtet. Durch die Reaktion der beiden Komponenten erfolgt die Aushärtung sehr schnell. Mit einer Dose von dem blaugelb 2K Montageschaum Easystem Klasse E können, abhängig von der Spaltbreite, 2 bis 3 Innentürfutter montiert werden.

Produktvorteile:

- sehr schnelle Aushärtung ohne Zusatz von Feuchtigkeit
- praktische Auslösung über den Drehflügel
- hohe Klebfestigkeit
- Reichweite für 2 bis 3 Türfutter mit einer Dose aufgrund der Ausbeute von bis zu 10 Liter freigeschäumt
- ausgezeichnete Wärme- und Schalldämmwerte
- feuchtigkeits- und temperaturbeständig
- verklebungsfreies Sicherheitsventil erlaubt stehende oder liegende Lagerung ohne Treibmittelverlust, mit längerer Lagerstabilität
- optimale Dosierbarkeit ohne Tropfen oder Verschmutzen
- Treibmittel unschädlich für die Ozonschicht
- hergestellt unter dem Qualitätssystem nach ISO 9001
- geeignet für alle bauüblichen Oberflächen*
- Brandverhalten Klasse E nach DIN EN 13501-1, entspricht B2 (DIN 4102-1)
- sehr emissionsarm geprüft nach EMICODE EC 1 Plus

*Geeignete Vorversuche durchführen.

Rohdichte:	25 - 35 kg/m ³
Zelligkeit / Konsistenz:	sehr fein
Klebfrei:	ca. 8 min (je nach Reaktion in der Dose)
Schneidbar:	9 - 12 min (30 mm Strang)
Voll belastbar:	ca. 3 h (30 mm Strang)
Entspreizbar:	30 min (30 mm Fuge)
Ausbeute:	bis zu 10 L frei geschäumt
Verarbeitungstemperatur Dose: min / max / optimal	+10°C / +25°C / +20°C
Verarbeitungstemperatur Untergrund: min / max / optimal	+5°C / +30°C / +20°C
Verarbeitungstemperatur Umgebung: min / max / optimal	+5°C / +30°C / +20°C
Zugfestigkeit: in Anlehnung an DIN 53430	13 - 15 N/cm ²
Reißdehnung: in Anlehnung an DIN 53430	ca. 23 - 28 %
Scherfestigkeit: in Anlehnung an DIN 53427	ca. 8 - 10 N/cm ²
Druckspannung bei 10 % Stauchung: in Anlehnung an DIN 53421	ca. 8 - 10 N/cm ²
Wärmeleitfähigkeit: DIN EN 12667:2001	ca. 0,0259 W/(m*K)
Fugenschalldämmung:	geprüfte fugenbezogene Schalldämmung 10 mm: [R _{ST,w} (C;C _{tr}) ≥ 60 (-1;-5) dB] 20 mm: [R _{ST,w} (C;C _{tr}) ≥ 59 (-1;-4) dB]
Temperaturbeständigkeit dauerhaft: ausgehärteter Schaum	-40°C bis +80°C
Temperaturbeständigkeit kurzfristig: ausgehärteter Schaum	+100°C
Baustoffklasse: DIN EN 13501-1	Klasse E (normal entflammbar) entspricht B2 (DIN 4102-1)
Lagerfähigkeit: bei trockener, kühler Lagerung	18 Monate, stehend und liegend
Ventilart:	Sicherheitsventil
Farbe:	hellgrün

Artikelname

VE

Art-Nr.

blaugelb 2K Montageschaum Easystem Klasse E 400 ml, 12 x 400 ml Dose 0419828 mit PDR, D/GB



Die ideale Lösung für die **Montage von Türzargen** – schnell, unkompliziert und dauerhaft.



Der blaugelb 2K Profi-Zargenschnellschaum ist ein zweikomponentiger PU-Montage-Klebschaum, der ohne Treibmittel aushärtet. Durch die Verbindung der beiden Komponenten im mitgelieferten Statikmischrohr erfolgt die Aushärtung sehr schnell. Innerhalb der Spreizzeit von nur ca. 20 Minuten ist nur der Einsatz von Spreizen notwendig, bei der Montage von Innentüren wird keine zusätzliche mechanische Befestigung benötigt.

Anwendungsbereiche: Kleben – Dichten

Der blaugelb 2K Profi-Zargenschnellschaum ist ideal geeignet für die schnelle Montage von Türzargen bei Innen- und Außentüren (nicht für Montagezwecke ohne zusätzliche mechanische Befestigung). Geeignet für die Befestigung von Holztürfuttern, Fensterbänken, Treppenstufen. Die maximale Fugenbreite bei der Montage von Türzargen ist 30 mm. Mit einer Doppelkartusche von dem blaugelb 2K Profi-Zargenschnellschaum können, abhängig von der Fugendimension, 1 bis 2 Innen-Türfutter montiert werden.

Der blaugelb 2K Profi-Zargenschnellschaum weist eine hervorragende Haftung auf allen bauüblichen Oberflächen auf (außer PE, PP, PTFE, Silikon, Öle, Fette, Formtrennmittel oder ähnlichen Materialien). Geeignete Vorversuche durchführen.

Der ausgehärtete Schaum ist überwiegend geschlossenzellig, verrottungsfest und alterungsbeständig, jedoch nicht gegen UV-Strahlung.

Produktvorteile:

- extrem schnelle Aushärtung ohne Feuchtigkeit
- ohne Treibgas
- hohe Klebfestigkeit
- schneidbar nach ca. 5 Minuten
- entspreizbar nach ca. 20 Minuten
- feuchtigkeits- und temperaturbeständig
- hergestellt unter dem Qualitätssystem nach ISO 9001:2008
- geeignet für alle bauüblichen Oberflächen*
- Baustoffklasse B2 (DIN 4102-1)
- sehr emissionsarm geprüft nach EMICODE EC 1 Plus

*Geeignete Vorversuche durchführen.

Rohdichte:	ca. 46 kg/m ³
Zelligkeit / Konsistenz:	ca. 70 - 80 % geschlossenzellig
Klebfrei:	ca. 1 min (30 mm Strang)
Schneidbar:	ca. 5 min (30 mm Strang)
Voll belastbar:	ca. 2 h (30 mm Strang)
Entspreizbar:	ca. 20 min (30 mm Fuge)
Ausbeute:	ca. 5,5 L frei geschäumt
Verarbeitungstemperatur Dose: min / max / optimal	+10°C / +30°C / +20°C
Verarbeitungstemperatur Untergrund: min / max / optimal	+10°C / +35°C / +20°C
Verarbeitungstemperatur Umgebung: min / max / optimal	+10°C / +35°C / +20°C
Nachdehnung:	keine
Bruchdehnung: DIN 53571	ca. 25 %
Scherfestigkeit: DIN 53427	ca. 0,14 N/cm ²
Druckfestigkeit: DIN 53421	ca. 0,3 N/cm ²
Wärmeleitfähigkeit: DIN 52612	ca. 0,033 W/(m*K)
Wasseraufnahme: DIN 53428	2 Vol. %
Wasserdampfdurchlässigkeit:	70 g/m ² in 24h
Temperaturbeständigkeit dauerhaft: ausgehärteter Schaum	-40°C bis +90°C
Temperaturbeständigkeit kurzfristig: ausgehärteter Schaum	+120°C (max. 1h)
Baustoffklasse: DIN 4102-1	B2
Lagerfähigkeit: bei trockener, kühler Lagerung	9 Monate
Farbe:	beige

Artikelname	VE	Art-Nr.
blaugelb 2K Profi-Zargenschnellschaum 210 ml, D/GB	16 Kartuschen	0223417

blaugelb

Pistolenreiniger

Gründliche Reinigung für die blaugelb Dosierpistole und den frischen PU-Schaum.



Der blaugelb Pistolenreiniger eignet sich mit seiner hohen Reinigungswirkung ideal für die Entfernung von frischem PU-Schaum. Er wurde insbesondere für die Reinigung der blaugelb Dosierpistolen entwickelt, kann aber auch für andere gängige Dosierpistolen verwendet werden. Mit dem mitgelieferten roten Sprühkopf können anderweitige frische PU-Schaumverunreinigungen entfernt werden.

Produktvorteile:

- hohe Reinigungswirkung
- löst den frischen PU-Schaum zuverlässig, so dass er sich mühelos entfernen lässt
- verlängert die Lebensdauer und Funktionsfähigkeit der blaugelb Dosierpistolen bei regelmäßiger Anwendung
- Verwendungsmöglichkeit: Für die Dosierpistole und den universellen Einsatz
- mit dem passenden Adapterring speziell entwickelt für die blaugelb Dosierpistolen
- mit dem mitgelieferten roten Sprühkopf kann der blaugelb Pistolenreiniger auf andere verunreinigte Flächen oder Gegenstände aufgesprüht werden
- Treibmittel unschädlich für die Ozonschicht
- hergestellt unter dem Qualitätssystem nach ISO 9001

Artikelname	VE	Art-Nr.
blaugelb Pistolenreiniger 500 ml	12 x 500 ml Dose	0419829



Die Kundenmarke.

Besuchen Sie unsere Internetseite

www.blaugelb.de

Erfahren Sie noch mehr über unsere

Kundenmarke blaugelb.

Alle Produkte ausführlich dargestellt, inklusive aller Downloads direkt zum Produkt, digitale Kataloge und Flyer und jede Menge Know-How erwarten Sie.



Klare Sache: **Kleben und Dichten** mit dem blaugelb Hybrid Polymer Crystal

Der blaugelb Hybrid Polymer Crystal ist ein einkomponentiger, dauerelastischer Dicht- und Klebstoff, der kristallklar aushärtet. Auf der Basis eines Hybrid-Polymers konzipiert, weist die Rezeptur eine hohe Anfangshaftung sowie eine rasche Durchhärtung auf.

Durch seine kristallklare Transparenz ist der blaugelb Hybrid Polymer Crystal ideal geeignet für Verklebungen von Glas bzw. auf Glas im Innenbereich, aber auch für viele andere Anwendungen (kein Verglasungsdichtstoff). Der blaugelb Hybrid Polymer Crystal ist wasserfest und witterungsbeständig sowie beständig gegen viele Chemikalien.

Durch seine hohe Anfangshaftung kann er meist ohne Primer auf fast allen, auch feuchten bauüblichen Untergründen verwendet werden.

Produktvorteile:

- universell anwendbar zum Dichten und Kleben
- kristallklar
- sehr gut verarbeitbar
- feuchtigkeits- und temperaturbeständig
- witterungsbeständig
- dauerelastisch, gleicht Unebenheiten und Materialbewegungen aus
- silikon-, isocyanat-, und lösemittelfrei
- nicht korrosiv
- geruchlos
- hervorragend geeignet für die zeitkritische Anwendung wegen seiner schnellen Verarbeitbarkeit
- Aushärtung durch Luftfeuchtigkeit von außen nach innen
- sehr gut anstrichverträglich nach DIN 52452-A1*, nass-in-nass überlackierbar
- geeignet für alle bauüblichen Oberflächen*
- Baustoffklasse E (DIN EN 13501-1)

*Geeignete Vorversuche durchführen.

Materialbasis:	1K Hybrid-Polymer
Farbe:	kristallklar
Härtungssystem:	Polymerisation durch Luftfeuchtigkeit
Baustoffklasse: DIN EN 13501-1	Klasse E
Durchhärtungsgeschwindigkeit: bei 23°C und 50% r.F.	ca. 2-3 mm / 24 Std.
Hautbildung: bei 23°C und 50% r.F.	ca. 10 Min.
Dichte: DIN 53479	1,04 g/ml
Shore A Härte: DIN 53505	38 ± 5
Max. zulässige Verformung: DIN EN ISO 11600	20 %
Volumenveränderung: DIN EN ISO 10563	-3 bis -4 Vol. %
Zugfestigkeit: DIN 53504	2,4 N/mm ²
Zugscherfestigkeit: DIN 53504	1,0 N/mm ²
Elastizitätsmodul 100%: DIN EN ISO 8339	0,8 N/mm ²
Bruchdehnung: DIN 53504	300 %
Elastisches Rückstellvermögen: ISO 7389-B	> 75 %
Lösungsmittelgehalt:	frei
Isocyanatgehalt:	frei
Verarbeitungstemperatur:	Umgebung: 0°C bis +40°C Untergrund: 0°C bis +35°C
Temperaturbeständigkeit:	von -40°C bis +90°C
Feuchtigkeitsbeständigkeit:	wasserfest
Überstreichbar:	sehr gut anstrichverträglich nach DIN 52452-A1, kann nass-in-nass überlackiert werden
Lagerfähigkeit:	12 Monate in ungeöffneter Verpackung bei +5°C bis +25°C

Artikelname	VE	Art-Nr.
blaugelb Hybrid Polymer Crystal 290 ml kristallklar	12 Kartuschen	0426600
blaugelb Hybrid Polymer Crystal 600 ml kristallklar	12 Beutel	9257165

blaugelb

Kleb- und Dichtstoff Multikraft Extrem

Klebt und dichtet kraftvoll, spannungsausgleichend auch bei extremen Anforderungen.



Der blaugelb Kleb- und Dichtstoff Multikraft Extrem überzeugt mit **hoher Leistung** von Anfang an.

Der blaugelb Kleb- und Dichtstoff Multikraft Extrem ist ein schnellhärtender, elastischer 1-Komponenten Dicht- und Klebstoff auf der Basis eines Hybrid-Polymers mit erhöhter Anfangshaftung (High Tack). Er ist feuchtigkeithärtend, neutral vernetzend und fast geruchlos.

Durch seine hohe Anfangshaftung kann er meist ohne Primer auf fast allen, auch feuchten bauüblichen Untergründen verwendet werden. Auch für Naturstein geeignet.

Produktvorteile:

- sehr gute Haftung von Anfang an
- haftet meist ohne Primer auf vielen, auch feuchten Untergründen
- universell anwendbar zum Kleben und Dichten
- wasserfest und seewasserbeständig
- farbecht, witterungs- und UV-beständig
- leicht zu verarbeiten
- dauerelastisch nach Aushärtung, nimmt Bewegungen auf
- spannungsausgleichend
- geeignet für poröse Untergründe wie Naturstein, Marmor, Granit
- sehr gut anstrichverträglich nach DIN 52452-A1*
- nass-in-nass überlackierbar
- silikon-, säure-, isocyanat-, und lösemittelfrei
- nicht korrosiv
- fast geruchlos

*Geeignete Vorversuche durchführen.

Materialbasis:	1K Hybrid-Polymer
Farbe:	weiss
Härtungssystem:	Polymerisation durch Luftfeuchtigkeit
Baustoffklasse: DIN EN 13501-1	Klasse E
Durchhärtungsgeschwindigkeit: bei 23°C und 50% r.F.	ca. 2-3 mm / 24 Std.
Hautbildung: bei 23°C und 50% r.F.	ca. 10 Min.
Dichte: DIN 53479	1,67 g/ml
Shore A Härte: DIN 53505	40 ± 5
Max. zulässige Verformung: DIN EN ISO 11600	20 %
Volumenveränderung: DIN EN ISO 10563	-3 bis -4 Vol. %
Zugfestigkeit: DIN 53504	1,8 N/mm ²
Zugscherfestigkeit: DIN 53504	0,9 N/mm ²
Elastizitätsmodul 100%: DIN EN ISO 8339	0,75 N/mm ²
Bruchdehnung: DIN 53504	750 %
Elastisches Rückstellvermögen: ISO 7389-B	> 75 %
Lösungsmittelgehalt:	frei
Isocyanatgehalt:	frei
Verarbeitungstemperatur:	Umgebung: 0°C bis +40°C Untergrund: 0°C bis +35°C
Temperaturbeständigkeit:	von -40°C bis +90°C
Feuchtigkeitsbeständigkeit:	wasserfest, seewasserbeständig
Überstreichbar:	sehr gut anstrichverträglich nach DIN 52452-A1, kann nass-in-nass überlackiert werden
Lagerfähigkeit:	12 Monate in ungeöffneter Verpackung bei +5°C bis +25°C

Artikelname

VE

Art-Nr.

blaugelb Kleb- und Dichtstoff Multikraft Extrem 290 ml weiss 12 Kartuschen 0322091



Das blaugelb Acryl ist im Abdichtungssystem eine **ideale Lösung** für bewegungsarme Fugen im Innenbereich.

Der blaugelb Acryl Dichtstoff ist ein einkomponentiger, neutralvernetzender Dichtstoff auf Acrylatdispersions-Basis für die fachgerechte Abdichtung von Fugen mit geringer Bewegung. Aufgrund seiner guten Anfangshaftung kann er meist ohne Primer auf fast allen bauüblichen Untergründen verwendet werden. Auf porösen, saugenden Untergründen weist er eine sehr gute Haftung auf.

Das blaugelb Acryl ist überstreichbar mit den meisten üblichen Farben (Dehnung beachten). Die Hautbildungszeit beträgt ca. 25 Minuten.

Produktvorteile:

- hervorragend geeignet zum Abdichten von Bauanschluss- und Konstruktionsfugen im Innenbereich
- sehr gut verarbeitbar
- nahezu geruchlos
- lösemittelfrei
- sehr gute Haftung auf den meisten porösen, auch leicht feuchten bauüblichen Materialien*
- feuchtigkeits- und temperaturbeständig nach Aushärtung
- farbecht, wasserbeständig nach Aushärtung
- überstreichbar mit geeigneten Farben
- Baustoffklasse E (DIN EN 13501-1)

*Geeignete Vorversuche durchführen.

Materialbasis:	1K Acrylat-Dispersion
Farbe:	weiß
Härtungssystem:	Aushärtung durch Verdunstung von Wasser
Baustoffklasse: DIN EN 13501-1	Baustoffklasse E
Durchhärtungsgeschwindigkeit: bei +23°C und 50% r.F.	ca. 0,2 bis 0,3 mm / 24 Std.
Hautbildung:	ca. 25 Min. bei +23°C und 50% r.F.
Dichte: ISO 2811-1	1,56 g/cm ³
Shore A Härte: ISO 868	ca. 40
Max. zulässige Gesamtverformung:	12,5%
Volumenveränderung: ISO 10563 EN 15651-1:2012	bis -30 Vol.%
Bruchdehnung: ISO 8339-A	200 %
Elastisches Rückstellvermögen:	k.A.
Verarbeitungstemperatur:	Umgebung: +5°C bis +40°C Untergrund: +5°C bis +40°C
Temperaturbeständigkeit:	von -20°C bis +80°C
Beständigkeit:	farbecht, UV- und witterungsbeständig nach Aushärtung
Lagerfähigkeit:	18 Monate in ungeöffneter Verpackung bei +10°C bis +25°C

Artikelname

blaugelb Acryl weiss 300 ml

VE

25 Kartuschen

Art-Nr.

0263268

blaugelb

Acryl-Dichtmasse

Für die fachgerechte innere Abdichtung von Bauanschluss- und Konstruktionsfugen mit geringer Bewegung.

Das blaugelb Acryl ist im Abdichtungssystem eine **ideale Lösung** für bewegungsarme Fugen im Innenbereich.



Die blaugelb Acryl-Dichtmasse weiss 600 ml ist ein einkomponentiger, neutralvernetzender Dichtstoff auf Acrylatdispersions-Basis für die fachgerechte Abdichtung von Fugen mit geringer Bewegung. Aufgrund seiner guten Anfangshaftung kann sie meist ohne Primer auf fast allen bauüblichen Untergründen verwendet werden. Auf porösen, saugenden Untergründen sowie auf Aluminium weist sie eine sehr gute Haftung auf. Die blaugelb Acryl-Dichtmasse kann nach dem Aushärten überstrichen werden (Dehnung beachten). Die Hautbildungszeit beträgt ca. 20 Minuten.

Anwendungsbereiche:

Die blaugelb Acryl-Dichtmasse weiss 600 ml ist besonders geeignet zur dauerhaften Abdichtung von Bau-, Konstruktions- und Anschlussfugen mit geringer Bewegung (< 10%) auf bauüblichen, auch porösen Untergründen. Fugen zwischen Fenster- und Türumrahmungen, an Fensterbänken, Rollladenkästen und an Fußleisten sowie Risse in Mauerwerk, Beton und Putz können mit der blaugelb Acryl-Dichtmasse weiss 600 ml geschlossen werden. Die blaugelb Acryl-Dichtmasse weiss 600 ml wird zur Anwendung im Innenbereich empfohlen. Sie ist nicht geeignet als Verglasungsdichtstoff und für dauerhaft wasserbelastete Fugen.

Produktvorteile:

- hervorragend geeignet zum Abdichten von Bauanschluss- und Konstruktionsfugen im Innenbereich
- sehr gut verarbeitbar
- lösemittelfrei, silikonfrei
- farbbeständig und wasserfest nach der Aushärtung
- sehr gute Haftung auf den meisten porösen, auch leicht feuchten bauüblichen Materialien*
- feuchtigkeits- und temperaturbeständig nach Aushärtung
- farbecht nach Aushärtung
- nach dem Aushärten überstreichbar mit geeigneten Farben
- Baustoffklasse E (DIN EN 13501-1)
- geprüft schadstoffarm nach EMICODE EC1 Plus

*Geeignete Vorversuche durchführen.

Materialbasis:	1K Acrylatdispersion
Farbe:	weiß
Härtungssystem:	Aushärtung durch Verdunstung von Wasser
Baustoffklasse: DIN EN 13501-1	Baustoffklasse E
Hautbildung:	ca. 20 Min. bei +23°C und 50% r.F.
Dichte:	1,65 g/ml
Shore A Härte: ISO 868	ca. 30 +/- 5
Max zulässige Gesamtverformung: ISO 11600	ca. 10%
Volumenveränderung: DIN 52451	ca. -15%
Verarbeitungstemperatur:	Umgebung: +5°C bis +30°C Untergrund: +5°C bis +30°C
Temperaturbeständigkeit:	von -20°C bis +80°C
Beständigkeit:	farbecht und feuchtigkeitsbeständig nach Aushärtung
Lagerfähigkeit:	18 Monate in ungeöffneter Verpackung bei +5°C bis +25°C

Artikelname	VE	Art-Nr.
blaugelb Acryl-Dichtmasse weiss 600 ml	12 Beutel	0241600



Das blaugelb Silikon mit dem **universellen Anwendungsbereich** und dem Plus der schnellen Weiterverarbeitung.

Das blaugelb Silikon Alkoxy UniPLUS ist ein einkomponentiger, neutralvernetzender Dichtstoff auf Alkoxy-Basis für die fachgerechte Abdichtung von Bauanschluss-, Konstruktions- und Dehnungsfugen. Der Name beschreibt seine herausragenden Eigenschaften: es eignet sich universell für einen breiten Anwendungsbereich und weist als zusätzliches Plus eine schnellere Durchhärtung auf.

Produktvorteile:

- hervorragend geeignet zum Abdichten von Bauanschluss-, Konstruktions- und Dehnungsfugen im Außenbereich
- sehr gut verarbeitbar
- max. Gesamtverformung 25%
- nicht korrosiv
- nahezu geruchlos
- lösemittelfrei
- sehr gute Haftung auf den meisten bauüblichen Materialien*
- feuchtigkeits- und temperaturbeständig
- farbecht, witterungs-, UV- und wasserbeständig nach Aushärtung
- anstrichverträglich mit geeigneten Farben*
- Baustoffklasse E (DIN EN 13501-1)

*Geeignete Vorversuche durchführen.

Materialbasis:	1K Polysiloxan / Alkoxy
Farbe:	weiß, betongrau, transparent
Härtungssystem:	Polymerisation durch Luftfeuchtigkeit
Baustoffklasse: DIN EN 13501-1	Baustoffklasse E
Durchhärtungsgeschwindigkeit: bei 23°C und 50% r.F.	ca. 2,5 mm / 24 Std.
Hautbildung: bei 23°C und 50% r.F.	ca. 15 bis 20 Min.
Dichte: ISO 2811-1	1,01 g/ml transparent und weiß
Shore A Härte: ISO 868	ca. 17
Max zulässige Gesamtverformung:	25%
Volumenveränderung: ISO 10563	bis -8 Vol. %
Bruchdehnung: ISO 8339-A	300 %
Elastisches Rückstellvermögen: ISO 7389-A	ca. 85 %
Verarbeitungstemperatur:	von +5°C bis +40°C (Untergrund und Umgebung)
Temperaturbeständigkeit:	von -40°C bis +140°C
Beständigkeit:	farbecht, UV- und witterungsbeständig
Lagerfähigkeit:	12 Monate in ungeöffneter Verpackung bei +5°C bis +25°C

Artikelname	VE	Art-Nr.
blaugelb Silikon Alkoxy UniPLUS weiss 300 ml	25 Kartuschen	0433182
blaugelb Silikon Alkoxy UniPLUS betongrau 300 ml	25 Kartuschen	0263267
blaugelb Silikon Alkoxy UniPLUS transparent 300 ml	25 Kartuschen	0433183

blaugelb

Silikon Oxym

Für die fachgerechte Abdichtung von Bauanschluss-, Konstruktions- und Dehnungsfugen.

Als wichtiger Bestandteil des Abdichtungssystems ist das **blaugelb Silikon Oxym** besonders geeignet für die äußere Ebene der Fuge.



Das blaugelb Silikon Oxym ist ein einkomponentiger Dichtstoff auf Basis von Oxym, der neutral aushärtet. Für die Anwendung im Außenbereich konzipiert, ist das blaugelb Silikon Oxym farbecht, witterungs- und UV-beständig. Aufgrund seiner guten Anfangshaftung kann es meist ohne Primer auf fast allen bauüblichen Untergründen verwendet werden. Es zeigt kein Verspröden, Kreiden oder Haarrisse und ist korrosionsfrei.

Produktvorteile:

- hervorragend geeignet zum Abdichten von Bauanschluss-, Konstruktions- und Dehnungsfugen
- kein Kreiden, Verspröden oder Haarrisse
- sehr gut verarbeitbar
- sehr gute Haftung auf den meisten bauüblichen Materialien*
- feuchtigkeits- und temperaturbeständig
- farbecht, witterungs- und UV-beständig nach Aushärtung
- dauerelastisch, gleicht Unebenheiten und Materialbewegungen aus
- nicht korrosiv
- anstrichverträglich nach DIN 52452-A1
- Baustoffklasse E (DIN EN 13501-1)

*Geeignete Vorversuche durchführen.

Farbe:	RAL 9010 weiss, transparent
Härtungssystem:	Polymerisation durch Luftfeuchtigkeit
Baustoffklasse: DIN EN 13501-1	Klasse E
Durchhärtungsgeschwindigkeit: bei 23°C und 50% r.F.	ca. 2 mm / 24 Std.
Hautbildung: bei 23°C und 50% r.F.	ca. 7 Min.
Dichte: DIN 53479	1,03 g/ml (transparent) 1,25 g/ml (weiss)
Shore A Härte: DIN 53505	22 ± 5
Max. zulässige Verformung: DIN EN ISO 11600	25 %
Volumenveränderung: EN 15651-1:2012	bis -10 Vol.%
Bruchdehnung: DIN 53504	600 %
Elastisches Rückstellvermögen: ISO 7389-B	> 90 %
Verarbeitungstemperatur:	Umgebung: +5°C bis +35°C Untergrund: +5°C bis +35°C
Temperaturbeständigkeit:	von -60°C bis +150°C
Beständigkeit:	farbecht, UV- und witterungsbeständig
Lagerfähigkeit:	12 Monate in ungeöffneter Verpackung bei +5°C bis +25°C

Artikelname	VE	Art-Nr.
blaugelb Silikon Oxym RAL9010 weiss 310 ml	12 Kartuschen	0426591
blaugelb Silikon Oxym transparent 310 ml	12 Kartuschen	0426592
blaugelb Silikon Oxym RAL9010 weiss 600 ml	12 Beutel	0426593
blaugelb Silikon Oxym transparent 600 ml	12 Beutel	0426594



Als wichtiger Bestandteil des Abdichtungssystems ist das **blaugelb Silikon Alkoxy** besonders geeignet für die äußere Ebene der Fuge.



Das blaugelb Silikon Alkoxy ist ein einkomponentiger Dichtstoff auf Basis von Alkoxy, der neutral aushärtet. Für die Anwendung im Außenbereich konzipiert, ist das blaugelb Silikon Alkoxy farbecht, witterungs- und UV-beständig. Aufgrund seiner guten Anfangshaftung kann es meist ohne Primer auf fast allen bauüblichen Untergründen verwendet werden. Die Hautbildung wurde etwas verzögert eingestellt für eine komfortable Verarbeitung.

Produktvorteile:

- hervorragend geeignet zum Abdichten von Bauanschluss-, Konstruktions- und Dehnungsfugen
- komfortable Verarbeitung durch verzögerte Hautbildung
- sehr gut verarbeitbar
- sehr gute Haftung auf fast allen bauüblichen Materialien*
- feuchtigkeits- und temperaturbeständig
- farbecht, witterungs- und UV-beständig nach Aushärtung
- dauerelastisch, gleicht Unebenheiten und Materialbewegungen aus
- nicht korrosiv
- fast geruchlos
- sehr gut anstrichverträglich nach DIN 52452-A1
- Baustoffklasse E (DIN EN 13501-1)
- sehr emissionsarm geprüft nach EMICODE EC 1 Plus

*Geeignete Vorversuche durchführen.

Farbe:	RAL 9016 weiss, transparent
Härtungssystem:	Polymerisation durch Luftfeuchtigkeit
Baustoffklasse: DIN EN 13501-1	Klasse E
Durchhärtungsgeschwindigkeit: bei 20°C und 65% r.F.	ca. 1,5 - 2 mm / 24 Std.
Hautbildung: bei 20°C und 65% r.F.	ca. 15 - 20 Min.
Dichte: DIN EN ISO 10563	1,03 g/ml
Shore A Härte: DIN 53505	20 ± 5
Max. zulässige Verformung:	25 %
Volumenveränderung: DIN EN 15651-1:2012	bis -10 Vol. %
Bruchdehnung: DIN 53504	600 %
Elastisches Rückstellvermögen: ISO 7389-B	> 80 %
Verarbeitungstemperatur:	Umgebung: +5°C bis +35°C Untergrund: +5°C bis +35°C
Temperaturbeständigkeit:	von -40°C bis +150°C
Beständigkeit:	farbecht, UV- und witterungsbeständig
Ökologisches Gutachten:	EMICODE EC1 Plus
Lagerfähigkeit:	12 Monate in ungeöffneter Verpackung bei +5°C bis +25°C

Artikelname	VE	Art-Nr.
blaugelb Silikon Alkoxy RAL 9016 weiss 310 ml	12 Kartuschen	0426583
blaugelb Silikon Alkoxy transparent 310 ml	12 Kartuschen	0426586
blaugelb Silikon Alkoxy RAL 9016 weiss 600 ml	12 Beutel	0426587
blaugelb Silikon Alkoxy transparent 600 ml	12 Beutel	0426589

blaugelb
RC Kleber

Verklebbare Sicherheit mit Brief und Siegel.

Der blaugelb RC Kleber für einen **wirksamen Einbruchschutz** am Fenster.



Der blaugelb RC Kleber 600 ml schwarz ist ein einkomponentiger, dauerelastischer Kleb- und Dichtstoff für das Verkleben von Isolierverglasungen in RC2 und RC3 Fenstern.

Anwendungsbereiche: Strukturelle Verklebung von Isolierverglasungen zur Einbruchhemmung nach DIN EN 1627, Direktverglasungen bei Fenstern und Türen aus PVC, Holz und Aluminium, zum Fixieren und Dichten in der Metall- und Bauindustrie, von Türzargen, Fensterbänken, Platten, Paneelen, Leisten, Holzkonstruktionen und vielen anderen Materialien. Sehr gut anstrichverträglich nach DIN 52452-A1*, nass-in-nass überlackierbar.

Produktvorteile:

- geprüft für die Verklebung von Isolierglasfenstern nach RC 2 und RC 3
- generelle Eignung für RC 2 geprüfte und zugelassene Bauelemente
- geprüfte Verträglichkeit mit Randverbundsystemen
- feuchtigkeits- und temperaturbeständig
- witterungs- und UV-beständig, farbecht
- dauerhaft elastisch, gleicht Unebenheiten und Materialbewegungen aus
- silikon-, isocyanat-, lösemittel-, halogen- und säurefrei
- nicht korrosiv, fast geruchlos
- universell anwendbar zum Kleben und Abdichten
- Baustoffklasse B2 (DIN 4102)
- geprüft nach ISO 11600-F+G-25LM
- sehr emissionsarm geprüft nach EMICODE EC 1 Plus
- hergestellt unter dem Qualitätssystem nach ISO 9001:2008

*Geeignete Vorversuche durchführen.

Materialbasis:	1K Hybrid-Polymer
Farbe:	schwarz
Härtungssystem:	Polymerisation durch Luftfeuchtigkeit
Baustoffklasse: DIN 4102-4	B2
Durchhärtungsgeschwindigkeit: bei 23°C und 50% r.F.	ca. 3 mm / 24 Std.
Hautbildung: bei 23°C und 50% r.F.	ca. 6 Min.
Dichte: DIN 53479	1,50 g/ml
Shore A Härte: DIN 53505	55 +/- 5
Max. zulässige Verformung:	20 %
Volumenveränderung: DIN EN ISO 10563	ca. -4 Vol. %
Zugspannungswert bei 100% Dehnung: DIN EN ISO 8339	2,3 N/mm ²
Zugfestigkeit: DIN 53504	3,6 N/mm ²
Zugscherfestigkeit: DIN 53504	1,5 N/mm ²
Elastizitätsmodul 100%: DIN EN ISO 8339	2,4 N/mm ²
Bruchdehnung: DIN 53504	400 %
Elastisches Rückstellvermögen: ISO 7389-B	> 75 %
Lösungsmittelgehalt:	frei
Isocyanatgehalt:	frei
Verarbeitungstemperatur:	Umgebung: 0°C bis +40°C Untergrund: 0°C bis +35°C
Temperaturbeständigkeit:	von -40°C bis +90°C
Feuchtigkeitsbeständigkeit:	wasserfest
Ökologisches Gutachten:	EMICODE EC1 Plus
Überstreichbar:	sehr gut anstrichverträglich nach DIN 52452-A1, kann nass-in-nass überlackiert werden

Artikelname

blaugelb RC Kleber 600 ml schwarz

VE

20 Beutel

Art-Nr.

9016418

blaugelb

Handdruckpresse Beutel

Das Kraffpaket für die komfortable Verarbeitung auch von zähen Dichtmassen.

Die blaugelb Handdruckpresse Beutel ist das ideale Auspressgerät für die Dicht- und Klebstoffe im Schlauchbeutel und in der Kartusche. Sie ist robust und langlebig gebaut für den alltäglichen Einsatz und mit allen Eigenschaften für ein komfortables Arbeiten ausgestattet.

Der vielfältige Einsatzbereich der blaugelb Handdruckpresse Beutel umfasst nicht nur Schlauchbeutel mit bis zu 600 ml, sondern auch Kartuschen mit 290 ml, 300 ml und 310 ml Inhalt.



Produktvorteile:

- hochwertige Handdruckpresse für 1K-Kartuschen und Schlauchbeutel
- Übersetzung 17:1
- mit starkem Schubklotz, hervorragend für zähe Massen geeignet
- drehbares Aluminiumrohr

Abmessungen:	54 x 22 x 7,5 cm (L x B x H)
Anwendung:	Schlauchbeutel mit bis zu 600 ml Inhalt Kartuschen mit 290 ml, 300 ml und 310 ml Inhalt
Gewicht:	1.030 g
Übersetzung:	17:1 für optimale Kraftübersetzung pro Hublänge

Artikelname	VE	Art-Nr.
blaugelb Handdruckpresse Beutel	1 Stück	0400569

blaugelb

Handdruckpresse Kartusche

Handlich und stark für die komfortable Verarbeitung auch von zähen Dichtmassen.

Die blaugelb Handdruckpresse Kartusche ist das ideale Auspressgerät für die Dicht- und Klebstoffe in der Kartusche. Sie ist robust und langlebig gebaut für den alltäglichen Einsatz und mit allen Eigenschaften für ein komfortables Arbeiten ausgestattet.

Der Einsatzbereich der blaugelb Handdruckpresse Kartusche umfasst Kartuschen mit 290 ml, 300 ml und 310 ml Inhalt.



Produktvorteile:

- hochwertige Handdruckpresse für 1K-Kartuschen
- Übersetzung 17:1
- mit starkem Schubklotz, hervorragend für zähe Massen geeignet

Abmessungen:	40 x 21 x 6,5 cm (L x B x H)
Anwendung:	Kartuschen mit 290 ml, 300 ml und 310 ml Inhalt
Gewicht:	780 g
Übersetzung:	17:1 für optimale Kraftübersetzung pro Hublänge

Artikelname	VE	Art-Nr.
blaugelb Handdruckpresse Kartusche	1 Stück	0400568

blaugelb

FLK Abdichtungs-System

Unsere Lösung für die Abdichtung vom Bauelement zur Bauwerksabdichtung.



Das blaugelb FLK Abdichtungs-System wurde speziell für die gewerkeübergreifende Abdichtung des unteren Anschlusses von bodentiefen Bauelementen zum Wandbildner entwickelt.

Hier gilt die verwendeten Stoffe müssen mit der vorhandenen Abdichtungsschicht verträglich sein, und das Eindringen von Wasser und das Hinterlaufen der Abdichtungsschichten muss verhindert werden.

Mit der fachgerechten Anwendung des blaugelb FLK Abdichtungs-Systems erhält der Bauherr bzw. Verarbeiter die Sicherheit einer geprüften, bauaufsichtlich nachweisbaren Lösung als ganzheitliches System. Die Funktion des Systems sowie deren Konformität zu den bauordnungsrechtlichen Anforderungen an Material und Ausführung wurde durch die Materialprüfanstalt für das Bauwesen Braunschweig geprüft und bestätigt.

Das blaugelb FLK Abdichtungs-System ist kompatibel mit:

- dem blaugelb Trio**therm*** System
- blaugelb All-in-One-Anschluss-System
- blaugelb Schwellensystem
- den blaugelb Abdichtungsprodukten für die Anschlussfuge

Bauwerksabdichtung

der vertikalen und horizontalen Flächen



nach Leistungsverzeichnis, DIN 18531, 18533, erfolgt bereits vor der Fenster- oder Türmontage

Montage Fenster- /Türelement



wird in der üblichen Weise durchgeführt und abgedichtet

blaugelb FLK Abdichtungs-System



wird direkt im Anschluss angearbeitet



Vorbereitet für Folgegewerke



Fassadendämmung und Verputzen können direkt darauf anschließen



Das blaugelb FLK Abdichtungssystem – speziell für die **Abdichtung von Elementen im bodennahen Bereich.**



Der blaugelb FLK Liquid ist ein einkomponentiger Flüssigkunststoff auf Basis von Polyurethan für die Abdichtung bodentiefer Elemente im erdberührten Bereich, bei Balkonen und Loggien nach DIN 18531 und DIN 18533. Die wasserdichte Abdichtungsmasse wird zur Anarbeitung an die vorhandene, fachgerecht erstellte Bauwerksabdichtung am Sockelbereich der Fassade verwendet.

Der blaugelb FLK Liquid ist Sortimentsbestandteil des blaugelb FLK Abdichtungssystems und für den flächigen Einsatz vorgesehen.

Produktvorteile:

- 1K-Produkt, gebrauchsfertig
- schließt die Lücke zwischen Bauwerksabdichtung und Montage der Elemente
- sehr gut verarbeitbar
- Lösemittel- und isocyanatfrei
- Geruchsarm, wasserdicht und hochelastisch
- UV-beständig
- speziell mit den Produkten des blaugelb FLK Abdichtungssystems zu verarbeiten
- für die Abdichtung in der Fläche, auch vertikal
- feuchtigkeits- und temperaturbeständig
- kompatibel mit allen blaugelb Abdichtungs-Produkten
- kompatibel mit allen blaugelb Produktsystemen
- geeignet für bauübliche Oberflächen*
- Baustoffklasse E (DIN EN 13501-1)
- geprüft durch MPA
- hergestellt unter dem Qualitätssystem nach ISO 9001:2015
- sehr emissionsarm geprüft nach EMICODE EC 1 Plus

* siehe Liste „Untergrundvorbehandlung“, geeignete Vorversuche durchführen

Verarbeitungstemperatur: (Untergrund und Umgebung)	+5°C bis +40°C ¹
Relative Luftfeuchtigkeit für Verarbeitung:	min. 30%
Rührzeit:	min. 2 Min.
Regenfest nach:	ca. 60 Min. ²
Überarbeitbar nach:	ca. 8 h ²
Durchgehärtet nach:	ca. 2 Tage ²
Farbe:	verkehrsgrau

Systemkomponenten:

Folie Außen **SL¹⁰⁵⁰ Power One:**

Trägermaterial für die Überbrückung der Fuge zwischen Rahmen und Verankerungsgrund

Art-Nr.:

9123143, Breite 75 mm

9123204, Breite 90 mm

siehe S. 29



Artikelname	VE	Art-Nr.
blaugelb FLK Liquid 7 kg	7 kg Eimer	9143708
blaugelb FLK Liquid 14 kg	14 kg Eimer	9143707
blaugelb FLK Toolbox	1 St.	9143752

blaugelb FLK Eimer 2,5 L, Art-Nr.: 9143751

Der handliche Helfer für die Verarbeitung des blaugelb FLK Abdichtungssystems.

Der blaugelb FLK Eimer dient zum Portionieren der Flüssigkunststoffe blaugelb FLK Liquid und blaugelb FLK Liquid Corner während der Verarbeitung.

blaugelb

FLK Liquid Corner

Für die Abdichtung der Elemente zum Baugrund an schwer zugänglichen Stellen.



Der blaugelb FLK Liquid Corner ist ein einkomponentiger Flüssigkunststoff auf Basis von Polyurethan für die punktuelle Abdichtung bodentiefer Elemente im erdberührten Bereich, bei Balkonen und Loggien nach DIN 18531 und DIN 18533.

Er ist mit Fiberglasfasern versetzt und besitzt dadurch eine festere Struktur und erhöhte Standfestigkeit, zum Beispiel in schwer erreichbaren Ecken und Nuten, wo die Verwendung der Abdichtung mit einer Vliesarmierung als Unterschicht nicht möglich ist.

Der blaugelb FLK Liquid Corner ist Bestandteil des blaugelb FLK Abdichtungssystems und nur für den punktuellen Einsatz vorgesehen, nicht für großflächige Abdichtungen nach ETA.

Produktvorteile:

- Faserarmierung bereits enthalten
- standfest, für den punktuellen Einsatz an schwer erreichbaren Stellen
- 1K-Produkt, gebrauchsfertig
- Lösemittel- und isocyanatfrei
- geruchsarm, wasserdicht und hochelastisch
- UV-beständig
- speziell mit den Produkten des blaugelb FLK Abdichtungssystems zu verarbeiten
- sehr gut verarbeitbar
- standfest, für den punktuellen Einsatz an schwer erreichbaren Stellen
- feuchtigkeits- und temperaturbeständig
- geeignet für bauübliche Oberflächen*
- Baustoffklasse E (DIN EN 13501-1)
- hergestellt unter dem Qualitätssystem nach ISO 9001:2015

*Geeignete Vorversuche durchführen.

Verarbeitungstemperatur: (Untergrund und Umgebung)	+5°C bis +40°C ¹
Relative Luftfeuchtigkeit für Verarbeitung:	min. 30%
Rührzeit:	min. 2 Min.
Regenfest nach:	ca. 60 Min. ²
Überarbeitbar nach:	ca. 8 h ²
Durchgehärtet nach:	ca. 2 Tage ²
Farbe:	verkehrsgrau

¹ Untergrundtemperatur muss min. 3°C höher als Taupunkt sein

² bei 23°C, 50% rel. LF

Artikelname	VE	Art-Nr.
blaugelb FLK Liquid Corner 3,5 kg	3,5 kg Eimer	9143750

FLK Primer PVC-Hart

Die Verbindung des blaugelb FLK Abdichtungssystems zu PVC-Hart-Elementen.



Der blaugelb FLK Primer PVC-Hart ist basierend auf einer Acrylat-Dispersion und dient als Haftvermittler für Untergründe aus PVC-Hart (z.B. Kunststoff-Fensterrahmen) bei dem blaugelb FLK Abdichtungssystem. Nur zur Verwendung in Verbindung mit blaugelb FLK Liquid und blaugelb FLK Liquid Corner.

Der blaugelb FLK Primer PVC-Hart lässt sich schnell und einfach auftragen. Somit wird eine sichere Haftung auf den Elementen aus PVC-Hart wie z.B. Blendrahmenprofilen aufgebaut.

Produktvorteile:

- 1K-Produkt, gebrauchsfertig
- Schnell härtend
- Haftvermittler speziell für blaugelb FLK Liquid und blaugelb FLK Liquid Corner
- Sehr ergiebig
- Leicht dosierbar

Verarbeitungstemperatur: (Untergrund und Umgebung)	+10°C bis +30°C
Untergründe:	PVC-Hart, auch bei PVC-Folienkaschierung (z.B. Renolit, Hornschuch)
Materialverbrauch:	ca. 0,20 kg/m ² auf ebener, glatter Fläche
Überarbeitbar nach:	ca. 40 Min. bei 20°C
Farbe:	grau

Artikelname	VE	Art-Nr.
blaugelb FLK Primer PVC-Hart	0,6 kg Kunststoffdose	9143745

FLK Primer Spezial

Der Haftvermittler für spezielle Untergründe im blaugelb FLK Abdichtungssystem.



Der blaugelb FLK Primer Spezial dient als Haftvermittler für schwierige Untergründe wie diverse Kunststoffe (FPO, TPO, EVA) und Kautschuk (EPDM) bei dem blaugelb FLK Abdichtungssystem. Nur zur Verwendung in Verbindung mit blaugelb FLK Liquid und blaugelb FLK Liquid Corner.

Produktvorteile:

- 1K-Produkt, gebrauchsfertig, sehr gut verarbeitbar
- Haftvermittler speziell für blaugelb FLK Liquid und blaugelb FLK Liquid Corner auf problematischen Untergründen
- geringe Menge nötig, sehr ergiebig
- Bestandteil des blaugelb FLK Abdichtungssystems
- geeignet für diverse Kunststoff- und Kautschuk-Oberflächen*

Verarbeitungstemperatur: (Untergrund und Umgebung)	+5°C bis +35°C
Untergründe:	EPDM, FPO, TPO, EVA Hinweis: Nicht geeignet für Bitumen
Materialverbrauch:	ca. 40 – 80 ml/m ²
Überarbeitbar nach:	ca. 20 Min. bei 20°C
Regenfest nach:	ca. 20 Min. bei 20°C
Farbe:	gelblich

Artikelname	VE	Art-Nr.
blaugelb FLK Primer Spezial für EPDM FPO TPO EVA	0,5 L Blechflasche	9143713

blaugelb

FLK Primer Liquid

Die Reparatur-Grundierung für blaugelb FLK Liquid und blaugelb FLK Liquid Corner.



Der blaugelb FLK Primer Liquid wird als Grundierung und Reparaturprimer zur Ausbesserung, Anbindung und Aktivierung bei **nachträglichem direktem Auftragen** des blaugelb FLK Liquid auf demselben Material ohne Absanden verwendet. **Nur zur Verwendung in Verbindung mit blaugelb FLK Liquid und blaugelb FLK Liquid Corner.**

Produktvorteile:

- 1K-Produkt, gebrauchsfertig, sehr gut verarbeitbar
- Haftvermittler speziell für die Reparatur der Deckschicht von blaugelb FLK Liquid und blaugelb FLK Liquid Corner
- universelle Haftungsoptimierung
- geringe Menge nötig, sehr ergiebig
- schnell trocknend
- leicht dosierbar
- speziell auf blaugelb FLK Liquid und blaugelb FLK Liquid Corner abgestimmt

Verarbeitungstemperatur: (Untergrund und Umgebung)	+5°C bis +30°C
Untergründe:	blaugelb FLK Liquid, blaugelb FLK Liquid Corner
Materialverbrauch:	ca. 0,10 kg/m ² auf ebener, glatter Fläche
Überarbeitbar nach:	ca. 25 Min. bei 20°C
Farbe:	orangebraun

Artikelname	VE	Art-Nr.
blaugelb FLK Primer Liquid	0,5 L Flasche	9143744

blaugelb

FLK Primer Bitumen

Der Haftvermittler für bituminöse Untergründe im blaugelb FLK Abdichtungssystem.



Der blaugelb FLK Primer Bitumen wird als Grundierung zum Aufbau einer hohen Haftung des blaugelb FLK Liquid und blaugelb FLK Liquid Corner auf unbesandeten Bitumen-Materialien verwendet. Der einkomponentige Primer auf Basis einer Acrylat-Dispersion ist lösemittelfrei und geruchsarm.

Produktvorteile:

- 1K-Produkt, kein Mischen nötig, leicht verarbeitbar
- Haftvermittler speziell für die Verbindung von blaugelb FLK Liquid und blaugelb FLK Liquid Corner auf bituminösen Untergründen
- lösemittelfrei, geruchsneutral
- geringe Menge nötig, sehr ergiebig
- leicht dosierbar
- speziell auf blaugelb FLK Liquid und blaugelb FLK Liquid Corner abgestimmt

Verarbeitungstemperatur: Umgebung: Untergrund:	+10°C bis +30°C +10°C bis +40°C
Untergründe:	Bitumen-Bahnen, Bitumen-Anstriche
Materialverbrauch:	min. 0,4 kg/m ² auf ebener, glatter Fläche
Überarbeitbar nach:	ca. 3 Std. bei +20°C
Farbe:	milchigweiss

Artikelname	VE	Art-Nr.
blaugelb FLK Primer Bitumen	10 kg Eimer	9208134

FLK Primer PVC-Bahn

Die Verbindung des blaugelb FLK Abdichtungssystems zu PVC-Bahnen.



Der blaugelb FLK Primer PVC-Bahn wird als Grundierung auf Abdichtungsbahnen und Folien aus PVC-Material verwendet. Nur zur Verwendung in Verbindung mit blaugelb FLK Liquid und blaugelb FLK Liquid Corner.

Der blaugelb FLK Primer PVC-Bahn basiert auf Polyurethan. Aufgrund seiner flüssigen Form lässt er sich schnell und einfach auftragen. Somit wird eine sichere Haftung auf den Elementen wie z.B. Abdichtungsbahnen aus weichem PVC aufgebaut.

Produktvorteile:

- 1K-Produkt, gebrauchsfertig
- sehr gut verarbeitbar
- flüssig, leicht dosierbar
- Haftvermittler speziell für blaugelb FLK Liquid und blaugelb FLK Liquid Corner

Verarbeitungstemperatur: (Untergrund und Umgebung)	+10°C bis +35°C
Untergründe:	Bahnen und Folien aus weichem PVC
Materialverbrauch:	ca. 100 ml/m ² auf ebener, glatter Fläche
Überarbeitbar nach:	ca. 20 Min. bis 12 Std. bei 20°C
Farbe:	bräunlich

Artikelname	VE	Art-Nr.
blaugelb FLK Primer PVC-Bahn	0,4 Liter	9143746

FLK Quarzsand

Der sichere Haftgrund im blaugelb FLK Abdichtungssystem für die nachfolgenden Gewerke.



Der blaugelb FLK Quarzsand ist ein hochwertiges Streumittel zum Absanden der Flächen, die mit dem blaugelb FLK Liquid und blaugelb FLK Liquid Corner abgedichtet werden.

Der blaugelb FLK Quarzsand dient dazu, dass nachfolgende Gewerke problemfrei auf der erstellten Abdichtung anschließen können. Diese finden für weitere Beschichtungen einen optimalen Haftgrund vor. In die raue Oberflächenstruktur von dem blaugelb FLK Quarzsand können sich die Beschichtungen „verkralen“ und so eine gute Haftung und Dichtigkeit aufbauen.

Produktvorteile:

- gebrauchsfertig, sehr einfach verarbeitbar
- Aufbringung per Hand oder mit geeigneter Pistole möglich
- ausgesuchte Körnung
- hochwertige Qualität

Material:	Quarzsand
Körnung:	0,71 bis 1,25 mm
Farbe:	beige

Artikelname	VE	Art-Nr.
blaugelb FLK Quarzsand 25 kg	25 kg Sack	9143749

blaugelb

FLK Vlies

Die Komponente für die Flächenabdichtung.



Das blaugelb FLK Vlies aus Polyesterfaser dient als Hilfsmittel für den Aufbau der Schichtstärken des Flüssigkunststoffs bei dem blaugelb FLK Abdichtungssystem, wenn es in der Flächenabdichtung nach ETA, DIN 18531, DIN 18533 und der Flachdachrichtlinie eingesetzt wird. Nur zur Verwendung in Verbindung mit blaugelb FLK Liquid und blaugelb FLK Liquid Corner.

Die Breiten der Vliesrollen sind verarbeitungsfreundlich bemessen, so dass die Verwendung sehr leicht und schnell erfolgen kann. Mit den vorgeformten Ecken lassen sich auch verwinkelte Bereiche einfach überdecken. Das weiche Vlies lässt sich leicht beschriften, um wichtige Maße und Markierungen aufzubringen.

Produktvorteile:

- gebrauchsfertig
- leicht zuschneidbar
- Flächengewicht 110 g/m² gemäß DIN 18531-2:2017-07
- universelle Verwendung
- ergiebige Rollengröße in den geeigneten Breiten, ideal für größere Flächen
- als Eckteile anwenderfreundlich vorgeformt für Innen- und Außen-ecken
- sehr reißfest
- Stabilisiert und gewährleistet den Schichtdickenaufbau
- Speziell auf die weiteren Produkte des blaugelb FLK Abdichtungssystems abgestimmt
- Geeignet für bauübliche Oberflächen*

* siehe Liste „Untergrundvorbehandlung“, geeignete Vorversuche durchführen

Verarbeitungstemperatur: (Untergrund und Umgebung)	+5°C bis +40°C
Untergründe:	bauübliche Untergründe, blaugelb FLK Liquid und blaugelb FLK Liquid Corner
Flächengewicht:	110 g/m ²
Farbe:	weiss

Artikelname	VE	Art-Nr.
blaugelb FLK Vlies 26	50 m Rolle	9143709
blaugelb FLK Vlies 35	50 m Rolle	9143710
blaugelb FLK Vlies 52	50 m Rolle	9143711
blaugelb FLK Vliesecke Innen 15x8x15 cm	20 Stück	9143747
blaugelb FLK Vliesecke Aussen 16x8x16 cm	20 Stück	9143748



Das Basis-Kit für einen reibungslosen Start mit dem **blaugelb FLK System**.

Das blaugelb FLK Abdichtungssystem ist ein umfassendes Produktsystem zur gewerkeübergreifenden Abdichtung durch die Anarbeitung an die vorhandene Bauwerksabdichtung am Sockelbereich der Fassade nach DIN 18531 und DIN 18533.

Zur einfachen Verarbeitung enthält die blaugelb FLK Toolbox alle nötigen Werkzeuge und Hilfsmittel. So kann der Start schnell und sicher erfolgen. Einzelne spezielle Artikel aus der blaugelb FLK Toolbox sind innerhalb des blaugelb Sortiments nachbestellbar, die weiteren Artikel sind allgemein im Werkstatssortiment bei Meesenburg erhältlich. So kann das benötigte Verbrauchsmaterial mehrfach wieder ergänzt werden.

Produktvorteile:

- komplette Ausrüstung für den Start
- spezielle Hilfsmittel und Werkzeuge sofort zur Hand
- im kompakten Format – immer dabei auf der Baustelle
- einzelne Verbrauchsartikel nachkaufbar
- Bestandteil des blaugelb FLK Abdichtungssystems

Das Set besteht aus:

- Glättkelle, 280 x 130 mm Edelstahl, 1 Stück
- Gummihandschuhe, EN ISO 374-5, 2 Paar
- blaugelb FLK Pinsel, 60 mm breit, 5 Stück
Art-Nr. 9210500
- blaugelb FLK Rolle, 10 cm breit, 10 Stück
Art-Nr. 9210501
- blaugelb FLK Rollenbügel, 10 cm breit, Grifflänge kurz, 2 Stück
Art-Nr. 9143755
- blaugelb FLK Kreppband 25 mm, 25 mm x 50 m, 2 Rollen
Art-Nr. 9143756
- blaugelb FLK Kreppband 50 mm, 50 mm x 50 m, 2 Rollen
Art-Nr. 9143757
- Steinklebeband, 50 mm breit, 1 Rolle
- blaugelb FLK Rührholz, 450 x 35 mm, 5 Stück
Art-Nr. 9210502
- blaugelb FLK Schere rechts, für Rechtshänder, 1 Stück
Art-Nr. 9143759
- Schleifscheibe, 125 mm, C24P, 2 Stück
- Gummiteller, 125 mm, 1 Stück
- Schleifpapier, Korn 60, 280 x 115 mm, 2 Stück
- Schleifkork, 120 x 60 x 35, 1 Stück
- Putztücher, Malervlies-Tücher 380 x 400 mm, 3 Stück
- Zimmermannsbleistift, 1 Stück
- Gliedermaßstab, 1 Stück
- blaugelb FLK Einweg-Eimer 2,5 L, weiß, 5 Stück
Art-Nr. 9143751

Artikelname	VE	Art-Nr.
blaugelb FLK Toolbox	1 St.	9143752

blaugelb

1K PUR Klebstoff EPS XPS Holz

Gebrauchsfertig und mit besonders guter Haftung.



Der blaugelb 1K PUR Klebstoff EPS XPS Holz ist ein Konstruktionsklebstoff auf der Basis von Polyurethan zur Verklebung von den blaugelb Produkten aus EPS-Material, bei Flächenverklebungen von Dämmplatten aus XPS, zur Herstellung von Sandwichelementen, in der Holzverarbeitung und in diversen weiteren Industriebereichen.

Er eignet sich für die vielfältigen Verklebungen von den blaugelb Produkten aus EPS:

beispielsweise können die blaugelb Dämmplatten EPS und MultiPro flächig miteinander verklebt werden, oder auch die Nut-und-Feder-Verbindung der blaugelb Dämmplatte MultiPro oder die Schwalbenschwanz-Verbindung bei dem blaugelb Sockeldämmprofil EPS.

Darüber hinaus können Dämmplatten aus XPS miteinander verklebt werden. Auch in der Herstellung von Sandwichelementen, von blaugelb Rahmenverbreiterungen und anderen Kernverbundelementen aus EPS-, XPS-, PUR-, und PVC-Materialien ist der blaugelb 1K PUR Klebstoff EPS XPS Holz sehr gut einsetzbar.

Weiterhin ist er für Verklebungen von Holz mit Edelstahl geeignet, wie z. B. bei Trittschutzblechen an Holz-Außentüren üblich. Ebenso zur Verklebung von Holzteilen (Leimholz, Konstruktionsvollholz) im Fensterbau, im Tischler-, Schreiner- und Möbelfabrik, im Möbelbau, Holztreppenbau, für Carports und bei vielen anderen Anwendungen.

Produktvorteile:

- Konstruktionsklebstoff mit zähelastischer Klebefuge
- optimal zur Verklebung von blaugelb EPS-Produkten
- gutes Eindringungsvermögen in EPS-Material, dadurch besonders gute Haftung
- vielseitiges Haftungsspektrum auf verschiedenen Materialien*
- hohe Witterungsbeständigkeit
- lösemittelfrei

*Geeignete Vorversuche durchführen.

Untergründe: EPS, XPS, Holz (unbehandelt), Aluminium (lackiert, nicht eloxiert), PVC-Hart, GFK (geschliffen), HPL, Edelstahl (entfettet)

Materialbasis:	Polyurethan, 1-komponentig
Farbe im ausgehärteten Zustand:	gelb
Härtungssystem:	feuchtigkeitsvernetzend
Hautbildungszeit nass bei +20°C: mit Wasser bestäubt, Auftragsmenge 500µm - PE/PVC	ca. 8 Minuten
Dichte bei +20°C: EN 542	ca. 1,12 g/cm ³
Viskosität: nach Kegel-Platte (300 s-1) bei +20°C	ca. 10.500 mPa.s
Filmschicht:	zähelastische Klebefuge nach Aushärtung
Presszeit bei +20°C:	ca. 40 Minuten
Presszeit bei +40°C:	ca. 20 Minuten
Aushärungszeit bei +20°C, 50% rel. LF.: zu ca. 75%	ca. 24 Stunden
Aushärungszeit bei +20°C, 50% rel. LF.: bis zum Erreichen der Endfestigkeit	ca. 7 Tage
Auftragsmenge: je nach Trägermaterial	ca. 100 - 350 g/m ²
Zugscherfestigkeit: DIN EN 1465 , Buche bei +20°C	ca. 8,5 N/mm ²
Zugscherfestigkeit: DIN EN 1465 , Buche bei +80°C	ca. 5,5 N/mm ²
Verarbeitungstemperatur: Klebstoff und Substrate	+5°C bis +30°C
Temperaturbeständigkeit: ausgehärtete Klebefuge	-40 °C bis +110 °C
Feuchtigkeitsbeständigkeit:	Watt 91 und D4
Lagerfähigkeit:	12 Monate in ungeöffneter Verpackung bei +15°C bis +25°C; Originalgebinde dicht verschlossen, trocken, ohne direkte Sonnenbestrahlung lagern. Im Laufe der Lagerzeit steigt die Viskosität an, die Reaktivität nimmt ab
Lieferform:	1 Liter Flasche
Gefahrklasse lt. VbF:	keine

Artikelname	VE	Art-Nr.
blaugelb 1K PUR Klebstoff EPS XPS Holz 1 Liter	10 St.	9208778



Hochwertige Dämmplatten MultiPro EPS für ein **nachhaltiges und hochwertiges Dämmen** ohne Kompromisse.

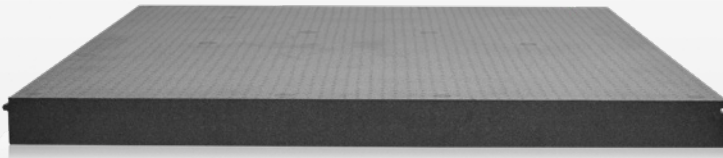

Die blaugelb Dämmplatten MultiPro EPS aus einem hochverdichteten EPS (expandiertes Polystyrol) sind für einen bestmöglichen Wärme- und Feuchteschutz im Bereich der Fenster und Fassaden einsetzbar. Ein wesentlicher Anwendungsbereich der blaugelb Dämmplatten MultiPro EPS ist im Passivhaus/Niedrigenergiehaus/thermische Sanierung für höchste Ansprüche.

Produktvorteile:

- 100% recyclebar. formstabil, einfach zu verarbeiten
- ermöglicht nachhaltiges Bauen durch Reversibilität der Fensterabdichtung und -befestigung im Sanierungsfall)
- lässt sich staubarm und präzise zuschneiden
- geringes Gewicht, hohe Druckbelastung und hohe Schraubauszugswerte
- hohe Eigenstabilität und Biegefestigkeit
- kein Entstehen von lungenschädlichem Feinstaub bei der Verarbeitung (z.B. im Vergleich zu Mineralwolle)
- nach dem Cradle to Cradle® (C2C) Silver Standard zertifiziert

Drucklasttragfähigkeit bei max. Gesamtverformung von 2%:	1.260 kg/dm ²
Drucklasttragfähigkeit bei 60 x 40 mm: (blaugelb Montageklotz)	5.800 N
Drucklasttragfähigkeit bei 210 x 53 mm: (blaugelb Unterlegplatte HST)	15.510 N
Brandverhalten: DIN 4102-1:1998-05 / DIN EN 13501-1:2019-05	B2 / Klasse E
Wärmeleitfähigkeit Nennwert λ_{10} : DIN EN 12667:2001-05	0,0403 W/m*K
Luftdurchlässigkeit: EN 12207	Klasse 4
Wasserdampfdiffusionswiderstand: DIN EN ISO 12086	228 μ
Luftschalldämmung: DIN EN ISO 717-1 (bei einer Fläche von 0,8 m ²)	30 mm: R_w 28,0 dB \pm 1,2 dB 40 mm: R_w 28,5 dB \pm 1,2 dB 60 mm: R_w 31,9 dB \pm 1,2 dB 80 mm: R_w 33,9 dB \pm 1,2 dB
Biegefestigkeit: DIN EN 12089	\geq 2.490 kPa
Druckspannung (2%) Stauchung: DIN EN DIN EN 13163:2017 / EN 826:2013-05	\geq 1.435 kPa
Scherfestigkeit: DIN EN ISO 14130	0,217 N/mm ²

Formbeständigkeit: DIN ISO 75-1	kurzfristig bis +95°C langfristig bis +85°C
Formstabilität: DIN EN 13163:2015-04	sehr hoch, auch bei Freibewitterung
Wasseraufnahme bei 28 Tage Unterwasserlagerung: DIN 12087	\leq 0,5 Vol-%
Schraubenauszugswerte: blaugelb Rahmenfixschraube FK-T30 7,5 x 42 mm sfs Fensterbankschraube 4,5 x 35 mm	$F_{FK,AZ}$ 1.200 N $F_{FK,AZ}$ 510 N

Artikelname	VE/Palette	Art-Nr.
blaugelb Dämmplatte MultiPro EPS 30x1200x1200 mm	30 Stück	9207614
blaugelb Dämmplatte MultiPro EPS 35x1200x1200 mm	27 Stück	9207615
blaugelb Dämmplatte MultiPro EPS 40x1200x1200 mm	24 Stück	9207616
blaugelb Dämmplatte MultiPro EPS 45x1200x1200 mm	22 Stück	9207617
blaugelb Dämmplatte MultiPro EPS 50x1200x1200 mm	20 Stück	9207618
blaugelb Dämmplatte MultiPro EPS 55x1200x1200 mm	18 Stück	9207619
blaugelb Dämmplatte MultiPro EPS 60x1200x1200 mm	17 Stück	9207620
blaugelb Dämmplatte MultiPro EPS 65x1200x1200 mm	16 Stück	9207621
blaugelb Dämmplatte MultiPro EPS 70x1200x1200 mm	15 Stück	9207622
blaugelb Dämmplatte MultiPro EPS 75x1200x1200 mm	14 Stück	9207623
blaugelb Dämmplatte MultiPro EPS 80x1200x1200 mm	13 Stück	9207624
blaugelb Dämmplatte MultiPro EPS 85x1200x1200 mm	12 Stück	9207625
blaugelb Dämmplatte MultiPro EPS 90x1200x1200 mm	12 Stück	9207626
blaugelb Dämmplatte MultiPro EPS 95x1200x1200 mm	11 Stück	9229873
blaugelb Dämmplatte MultiPro EPS 100x1200x1200 mm	11 Stück	9207627
blaugelb Dämmplatte MultiPro EPS 105x1200x1200 mm	10 Stück	9207628
blaugelb Dämmplatte MultiPro EPS 110x1200x1200 mm	10 Stück	9207629
blaugelb Dämmplatte MultiPro EPS 115x1200x1200 mm	9 Stück	9229884
blaugelb Dämmplatte MultiPro EPS 120x1200x1200 mm	9 Stück	9207630
blaugelb Dämmplatte MultiPro EPS 125x1200x1200 mm	8 Stück	9207631

blaugelb

Dämmplatte EPS

Für die nachhaltige Art der Dämmung.



Hochwertige Dämmplatten EPS für ein **nachhaltiges und hochwertiges Dämmen** ohne Kompromisse.

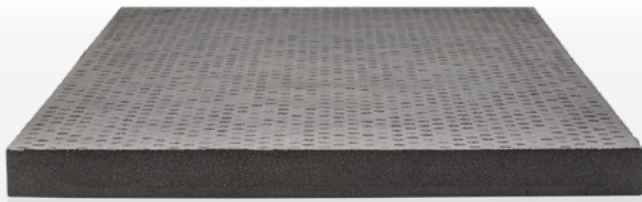

Die blaugelb Dämmplatten EPS aus einem hochverdichteten EPS (expandiertes Polystyrol) sind für einen bestmöglichen Wärme- und Feuchteschutz im Bereich der Fenster und Fassaden einsetzbar. Ein wesentlicher Anwendungsbereich der blaugelb Dämmplatten EPS ist im Passivhaus/ Niedrigenergiehaus/thermische Sanierung für höchste Ansprüche. Durch die blaugelb Dämmplatten erreicht man eine durchgehende homogene Dämmung, die dafür sorgt, dass keine wertvolle Heizenergie verloren geht. Diese Außendämmung hält die Wärme im Wohnraum. Die Dämmung von außen hält die Wärme im Mauerwerk und nutzt so das Speichervermögen des blaugelb Dämmplatten EPS Materials.

Produktvorteile:

- 100% recyclebar
- 100% HFCKW-, HFKW- und HBCD-frei
- hochdichtes (expandiertes) Polystyrol
- hohe Duktilität
- ermöglicht nachhaltiges Bauen durch Reversibilität der Fensterabdichtung und -befestigung im Sanierungsfall
- blaugelb Dämmplatten leicht zu bearbeiten/sägen mit Stichsäge oder Kappsäge (grobes Längsschnittsägeblatt)
- lässt sich staubarm und präzise zuschneiden
- geringes Gewicht, hohe Druckbelastung und hohe Schraubauszugswerte
- hohe Eigenstabilität und Biegefestigkeit
- kein Entstehen von lungenschädlichem Feinstaub bei der Verarbeitung (z.B. im Vergleich zu Mineralwolle)
- formstabil
- einfach zu verarbeiten
- feuchtigkeitsunempfindlich
- sehr emissionsarm geprüft nach EMICODE EC 1 Plus
- nach dem Cradle to Cradle® (C2C) Silver Standard zertifiziert

Material:	hochdichtes EPS (expandiertes Polystyrol), hohe Duktilität
Farbe:	grau
Drucklasttragfähigkeit bei max. Gesamtverformung von 2%:	1.260 kg/dm ²
Drucklasttragfähigkeit bei 60 x 40 mm: (blaugelb Montageklotz)	5.800 N
Drucklasttragfähigkeit bei 210 x 53 mm: (blaugelb Unterlegplatte HST)	15.510 N
Brandverhalten: DIN 4102-1:1998-05 / DIN EN 13501-1:2019-05	B2 / Klasse E
Wärmeleitfähigkeit Nennwert λ_{10} : DIN EN 12667:2001-05	0,0403 W/m ² K
Luftdurchlässigkeit: EN 12207	Klasse 4
Wasserdampfdiffusionswiderstand: DIN EN ISO 12086	228 μ
Luftschalldämmung: DIN EN ISO 717-1 (bei einer Fläche von 0,8 m ²)	30 mm: R_w 28,0 dB \pm 1,2 dB 40 mm: R_w 28,5 dB \pm 1,2 dB
Biegefestigkeit: DIN EN 12089	\geq 2.190 kPa
Druckspannung (2%) Stauchung: DIN EN DIN EN 13163:2017 / EN 826:2013-05	\geq 1.435 kPa
Scherfestigkeit: DIN EN ISO 14130	0,217 N/mm ²
Formbeständigkeit: DIN ISO 75-1	kurzfristig bis +95°C langfristig bis +85°C
Formstabilität: DIN EN 13163:2015-04	sehr hoch, auch bei Freibewitterung
Wasseraufnahme bei 28 Tage Unterwasserlagerung: DIN 12087	\leq 0,5 Vol-%
Schraubenauszugswerte: blaugelb Rahmenfixschraube FK-T30 7,5 x 42 mm sfs Fensterbankschraube 4,5 x 35 mm	F_{FKAZ} 1.200 N F_{FKAZ} 510 N
Alterungsbeständigkeit:	fäulnisbeständig, unverrottbar

Artikelname	VE	Art-Nr.
blaugelb Dämmplatte EPS 20x600x1200 mm	44 Stück	9078028
blaugelb Dämmplatte EPS 30x600x1200 mm	30 Stück	9078029
blaugelb Dämmplatte EPS 35x600x1200 mm	27 Stück	9078030
blaugelb Dämmplatte EPS 40x600x1200 mm	24 Stück	9078031

Reiniger PVC-S10 UVA

Sehr schwach anlösender Reiniger mit Witterungsschutz für Oberflächen aus PVC-Hart weiß.



Mehr als nur reinigen mit der Vierfach-Wirkung.
Sehr schwach anlösend.

Der blaugelb Reiniger PVC-S10 UVA dient der gründlichen Reinigung der Profiloberflächen aus PVC-Hart weiß. Mit dem UVA-System bietet der blaugelb Reiniger PVC-S10 UVA zusätzlichen Witterungsschutz für die behandelten Oberflächen. Der blaugelb Reiniger PVC-S10 UVA ist speziell geeignet für Profileile aus PVC-Hart weiß, wie Blendrahmen, Ablaufleisten, Wetterschenkel, Abdeck- und Flachleisten. Die Anwendung ist im Produktions- und Montagebereich von Fenstern und Türen vorgesehen.

Der blaugelb Reiniger PVC-S10 UVA löst die Profiloberflächen leicht an und besitzt darüber hinaus eine Vierfach-Wirkung: Er reinigt gründlich und beseitigt Verschmutzungen allgemein, aber auch Gummispuren, Bleistiftmarkierungen, Klebstoffreste, frischen PU-Schaum, Bitumen und Silikon-dichtstoff in frischem Zustand. Mit seiner reinigenden Wirkung dient er der Vorbereitung von den Oberflächen für Verklebungen. Der blaugelb Reiniger PVC-S10 UVA wirkt antistatisch und schützt die Kunststoffoberflächen vor schneller Wiederverschmutzung. Durch seine speziellen Additive mit dem UVA-System werden die Oberflächen vor Witterungseinflüssen geschützt.

Produktvorteile:

- sehr schwach anlösend
- reinigt gründlich
- speziell für PVC-Hart weiß
- UVA-System für hohen Schutz vor Witterungseinflüssen
- reduziert die Wiederverschmutzung
- wirkt antistatisch

Basis:	modifizierte Monocarbonsäureester, aromatenfrei, mit UVA-Additiv
Farbe:	farblos, klar
Konsistenz:	flüssig
Dichte:	ca. 0,90 g/cm ³
Verarbeitungstemperatur:	optimal bei +5°C bis +25°C
Gefahrklasse:	A lt. VbF

Artikelname	VE	Art-Nr.
blaugelb Reiniger PVC-S10 UVA	1000 ml	0008430
blaugelb Reiniger PVC-S10 UVA	30 L	0008429

blaugelb

Bio-Allzweckreiniger

Die Allroundkraft zur Entfernung von hartnäckigem Schmutz.



Der blaugelb Bio-Allzweckreiniger ist ein wasserbasierter alkalischer Universalreiniger für die Entfernung von hartnäckigen Verschmutzungen.

Produktvorteile:

- enthaltene Tenside leicht biologisch abbaubar nach OECD-Kriterien
- reinigt gründlich und schonend
- hochkonzentriert
- phosphatfrei
- nicht brennbar
- nicht scheuernd

Basis:	Wasserbasis
Farbe:	rot
pH-Wert (bei 100 g/l H ₂ O):	ca.11,5
Verarbeitungstemperatur:	von +2°C bis +90°C
Gefahrklasse:	Wassergefährdungsklasse 1
Löslichkeit in Wasser:	in jedem Verhältnis

Artikelname	VE	Art-Nr.
blaugelb Bio-Allzweckreiniger 1000 ml	10 Stück	0130397
blaugelb Bio-Allzweckreiniger 10 L	1 Stück	0130399
blaugelb Bio-Allzweckreiniger 30 L	1 Stück	0130400
blaugelb Bio-Allzweckreiniger 200 L	1 Stück	9074101

blaugelb

Reinigungstücher

Das professionelle Reinigungstuch.



Das professionelle Reinigungstuch. Nicht ausgehärtete Kleb- und Dichtstoffe (z. B. Silikon, Acryl, PU, Hybrid-Polymer), frischer PU-Schaum, Farben und vieles mehr werden schnell und effektiv beseitigt.

Produktvorteile:

- entfernt hartnäckigen Schmutz, Fett und Öl
- für Hände, Werkzeug und viele glatte Oberflächen
- starke Wirkung
- sehr ergiebig
- mit speziellen Hautpflegemitteln
- angenehmer, frischer Duft

Basis:	Vlies-Wischtücher, imprägniert mit einem flüssigen Gemisch aus Lösungsmitteln, biologisch abbaubaren nicht-ionischen Tensiden und hautpflegenden Mitteln
Konsistenz:	Vliesstoff mit Imprägnierung
pH-Wert:	5,3 – 7,5

Artikelname	VE	Art-Nr.
blaugelb Reinigungstücher	Dose m. 80 Stück	0241602



Unser System besteht aus drei Produkten, die für sich allein schon auf der ganzen Linie überzeugen, aber im geprüften Ensemble nochmals stärker auftreten:

- blaugelb Sockeldämmprofile PVC/TK oder EPS
- blaugelb Rahmenfixschraube FK-T30
- blaugelb Montagewinkel

Eine fachgerechte und regelkonforme Befestigung von bodentiefen Elementen am Baugrund, kompatibel mit allen Rahmenwerkstoffen in den verschiedenen Ausführungen wie Blendrahmen, Schwelle oder Hebe-Schiebetüren, das ist eine der großen Stärken des blaugelb All-In-One Anschluss-Systems. Dabei punktet es auch durch eine einfache und schnelle Verarbeitung.

Vorteile des blaugelb All-in-One Anschluss-Systems im Überblick:

- Nachweis gemäß ETB-Richtlinie 1985 und DIN 4103-1:2015
- Ein System für alle relevanten Anwendungen und Einbausituationen
- Horizontale Lastwertprüfung im Gesamtensemble
- Statische Bemessungswiderstände Sog/Druck
- Geprüftes System für die statischen Anforderungen an Befestigung nach DIN 1990-1 (Eurocode)

- Geeignet für absturzsichernde Befestigung des Elements und RC2 Anwendung
- Prädestiniert für einen variablen Fußbodenaufbau
- Für alle gängigen Profilbreiten der führenden Systemgeber verfügbar

**ALL-IN
ONE**
Anschluss
System



SOG / DRUCK

HORIZONTALE
LASTWERT
PRÜFUNG



Mehr Informationen
erhalten Sie unter

www.blaugelb.de

Zubehör für die Verarbeitung der blaugelb Sockeldämmprofile

Horizontale Lastwertprüfung Sog / Druck

Unsere **blaugelb Rahmenfixschraube FK-T30** ist ein Bestandteil der Prüfung nach ETB-Richtlinie: 1985 und DIN 4103-1: 2015 im Ensemble. Darüber hinaus ist sie zur Montage von RC2 zugelassenen Bauelementen geprüft.

Zusammen mit dem **blaugelb Montagewinkel** und den **blaugelb Sockeldämmprofilen IHP/EPS, PVC/EPS bzw. EPS** bilden sie ein starkes und geprüftes Team, auf das Sie bauen können.

Unser starkes Team im Ensemble –
für ein verlässliches Ergebnis.



blaugelb Montagewinkel, blaugelb Sockeldämmprofil PVC/TK und blaugelb Rahmenfixschraube FK-T30 im Ensemble

Einbausituation vor der tragenden Wandkonstruktion

Unterer Fensteranschluss mit dem blaugelb Montagewinkel, dem blaugelb Sockeldämmprofil PVC/TK und der blaugelb Rahmenfixschraube FK-T30

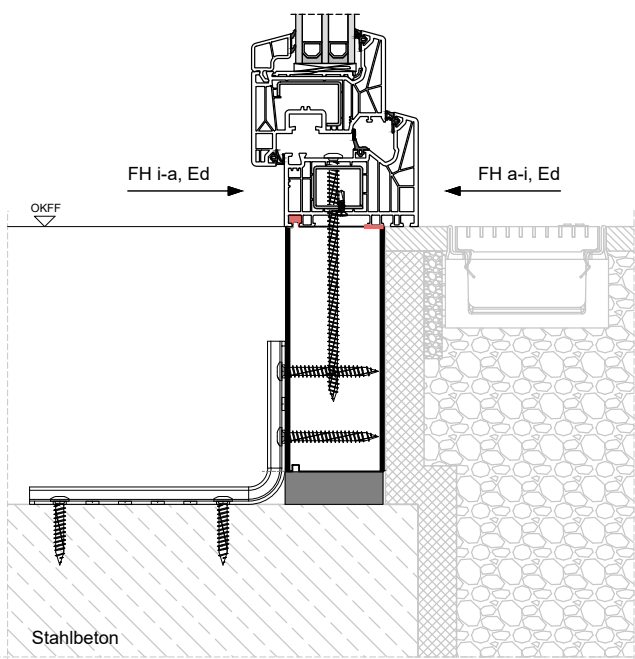

weitere Systemkomponenten:

blaugelb Montagewinkel

s. Seite 12

blaugelb Rahmenfixschraube FK-T30

s. Seite 4



Erhältlich in folgenden **Profiltiefen:**
 55 / 60 / 64 / 66 / 74 mm.



Das blaugelb Sockeldämmprofil EPS aus einem hochverdichteten EPS (expandiertes Polystyrol) ist für bestmögliche Wärme- und Feuchteschutz an Haus- und Balkontüren aus Holz, Holz/Alu, Alu und Kunststoff einsetzbar. Das blaugelb Sockeldämmprofil EPS ist robust, widerstandsfähig und zeichnet sich durch schnelle und einfache Montage aus. Das blaugelb Sockeldämmprofil EPS ermöglicht eine thermische Isolierung, reduziert die möglichen Wärmebrücken herkömmlicher Kunststoffprofile. Es ist dimensionsstabil, 100% HFCKW-, HFKW- und HBCD-frei und schadstoffarm geprüft nach EMICODE EC1 Plus. Das blaugelb Sockeldämmprofil EPS wurde speziell für die Montage als Unterbaudämmprofil unter der Schwelle entwickelt.

Produktvorteile:

- effektive Dämmmaßnahme mit hohem Einsparungspotenzial
- eine Sockeldämmung beseitigt nachhaltig energetische Schwachstellen an Bauteilen die auf Bodenplatten aufsetzen und erhöht den Wohnkomfort
- eine Sockeldämmung mit dem blaugelb Sockeldämmprofil EPS beugt Schäden durch Feuchtigkeit und Schimmelpilzbildung vor
- nach dem Cradle to Cradle® (C2C) Silver Standard zertifiziert

Druckspannung (2%) Stauchung: DIN EN DIN EN 13163:2017 / EN 826:2013-05	≥ 1.435 kPa
Scherfestigkeit: DIN EN ISO 14130	0,217 N/mm ²
Formbeständigkeit: DIN ISO 75-1	kurzfristig bis +95°C langfristig bis +85°C
Formstabilität: DIN EN 13163:2015-04	sehr hoch, auch bei Freibewitterung
Wasseraufnahme bei 28 Tage Unterwasserlagerung: DIN 12087	≤ 0,5 Vol-%
Schraubenzugswerte: blaugelb Rahmenfixschraube FK-T30 7,5 x 42 mm sfs Fensterbankschraube 4,5 x 35 mm	F _{FK,AZ} 1.200 N F _{FK,AZ} 510 N
Verträglichkeit mit üblichen Baustoffen:	gegeben, außer Lösungsmittel, lösungsmittelhaltige Stoffe und Stoffe, die nicht polystyrolverträglich sind
Alterungsbeständigkeit:	fäulnisbeständig, unverrottbar

Material:	hochdichtes EPS (expandiertes Polystyrol), hohe Duktilität
Drucklasttragfähigkeit bei max. Gesamtverformung von 2%:	1.260 kg/dm ²
Drucklasttragfähigkeit bei 60 x 40 mm: (blaugelb Montageklotz)	5.800 N
Drucklasttragfähigkeit bei 210 x 53 mm: (blaugelb Unterlegplatte HST)	15.510 N
Brandverhalten: DIN 4102-1:1998-05	B2
Brandverhalten: DIN EN 13501-1:2019-05	Klasse E
Wärmeleitfähigkeit Nennwert λ ₁₀ : DIN EN 12667:2001-05	0,0403 W/m*K
Wasserdampfdiffusionswiderstand: DIN EN ISO 12086	228 μ
Luftdurchlässigkeit: EN 12207	Klasse 4
Biegefestigkeit: DIN EN 12089	≥ 2.490 kPa

Artikelname	VE	Art-Nr.
blaugelb Sockeldämmprofil EPS 30x55x1175 mm	Bund à 20 St.	9274147
blaugelb Sockeldämmprofil EPS 50x55x1175 mm	Bund à 12 St.	9274148
blaugelb Sockeldämmprofil EPS 80x55x1175 mm	Bund à 12 St.	9274149
blaugelb Sockeldämmprofil EPS 100x55x1175 mm	Bund à 8 St.	9274150
blaugelb Sockeldämmprofil EPS 30x60x1175 mm	Bund à 20 St.	9274151
blaugelb Sockeldämmprofil EPS 50x60x1175 mm	Bund à 12 St.	9274152
blaugelb Sockeldämmprofil EPS 80x60x1175 mm	Bund à 12 St.	9274153
blaugelb Sockeldämmprofil EPS 100x60x1175 mm	Bund à 8 St.	9274184
blaugelb Sockeldämmprofil EPS 30x64x1175 mm	Bund à 20 St.	0420841
blaugelb Sockeldämmprofil EPS 50x64x1175 mm	Bund à 12 St.	0420842
blaugelb Sockeldämmprofil EPS 80x64x1175 mm	Bund à 12 St.	3100007839

Eine vollständige Auflistung der Artikelnummern finden Sie auf www.blaugelb.de oder im dazugehörigen Datenblatt.

blaugelb

Sockeldämmprofil PVC/TK

Für ein perfektes Dämmergebnis.

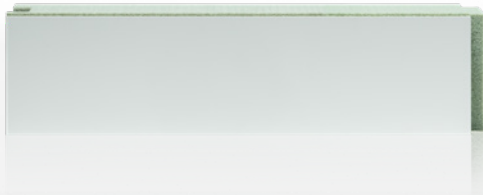
Erhältlich in folgenden **Profiliefen:**
55 / 60 / 66 / 74 mm.

Das blaugelb Sockeldämmprofil PVC/TK aus einem TK-Kern (Thermoplastischer Kunststoff) und einer beidseitig 2 mm PVC-Deckschicht (Polyvinylchlorid) ist für bestmöglichen Wärme- und Feuchteschutz an Balkontüren aus Kunststoff, Aluminium, Holz und Holz/Aluminium einsetzbar. Das blaugelb Sockeldämmprofil PVC/TK ist robust, widerstandsfähig und zeichnet sich durch schnelle und einfache Montage aus. Das blaugelb Sockeldämmprofil PVC/TK ermöglicht eine thermische Trennung und reduziert mögliche Wärmebrücken gegenüber herkömmlichen Kunststoffprofilen mit Stahlarmierung. Es ist dimensionsstabil, 100% HFCKW-, HFKW- und HBCD-frei.

Produktvorteile:

- effektive Dämmmaßnahme mit hohem Einsparpotenzial
- beseitigt nachhaltig energetische Schwachstellen an Bauteilen die auf Bodenplatten aufsetzen und erhöht den Wohnkomfort
- beugt Schäden durch Feuchtigkeit und Schimmel vor
- hohe Lastabtragung
- geringes Gewicht
- kraftschlüssige Verschraubung in die Rahmenkonstruktion
- UV-beständige PVC-Deckschicht

Oberfläche und Deckschicht:	beidseitig 2mm PVC weiß
Material:	Thermoplastischer Kunststoff (TK)
Drucklasttragfähigkeit bei 60 x 40mm: (blaugelb Montageklötz)	4.440 N
Drucklasttragfähigkeit bei 170 x 53mm: (blaugelb Unterlegplatte HST)	16.669 N
Drucklasttragfähigkeit bei 210 x 53 mm: (blaugelb Unterlegplatte HST)	20.628 N
Brandverhalten: DIN 4102-1:1998-05	B2
Brandverhalten: DIN EN 13501-1:2019-05	KLASSE E
Wärmedurchgangskoeffizient U-Wert: 55 / 60 / 66 / 74 mm	0,696 / 0,641 / 0,586 / 0,526 W/m ² K
Formstabilität:	sehr hoch, auch bei Freibewitterung
Schraubenauszugswerte: blaugelb Rahmenfixschraube FK-T30 7,5 x L mm 60 mm Einschraubtiefe	X-Achse: F _{FK} 4,06 kN Y-Achse: F _{FK} 3,67 kN

UV-Beständigkeit der PVC-Deckschicht: DIN EN 513 (Einstrahlungsenergie 12GJ/m ² oder Freibewitterung über 5 Jahre)	Witterungs- und Lichtechtheit Es ergeben sich keine Farbabweichungen von mehr als Graumaßstabstufe 4 nach ISO 105 A-03
Abfallschlüssel:	AVW 070213

Artikelname	VE	Art-Nr.
blaugelb Sockeldämmprofil PVC/TK 55 x 30 x 3000 mm	1 Stück	3100004493
blaugelb Sockeldämmprofil PVC/TK 55 x 30 x 4000 mm	1 Stück	3100004508
blaugelb Sockeldämmprofil PVC/TK 55 x 40 x 3000 mm	1 Stück	3100004494
blaugelb Sockeldämmprofil PVC/TK 55 x 40 x 4000 mm	1 Stück	3100004509
blaugelb Sockeldämmprofil PVC/TK 55 x 50 x 3000 mm	1 Stück	3100004495
blaugelb Sockeldämmprofil PVC/TK 55 x 50 x 4000 mm	1 Stück	3100004510
blaugelb Sockeldämmprofil PVC/TK 55 x 80 x 3000 mm	1 Stück	3100004496
blaugelb Sockeldämmprofil PVC/TK 55 x 80 x 4000 mm	1 Stück	3100004511
blaugelb Sockeldämmprofil PVC/TK 55 x 100 x 3000 mm	1 Stück	3100004497
blaugelb Sockeldämmprofil PVC/TK 55 x 100 x 4000 mm	1 Stück	3100004512
blaugelb Sockeldämmprofil PVC/TK 55 x 130 x 3000 mm	1 Stück	3100004498
blaugelb Sockeldämmprofil PVC/TK 55 x 130 x 4000 mm	1 Stück	3100004513
blaugelb Sockeldämmprofil PVC/TK 55 x 150 x 3000 mm	1 Stück	3100004499
blaugelb Sockeldämmprofil PVC/TK 55 x 150 x 4000 mm	1 Stück	3100004514
blaugelb Sockeldämmprofil PVC/TK 55 x 160 x 3000 mm	1 Stück	3100004500
blaugelb Sockeldämmprofil PVC/TK 55 x 160 x 4000 mm	1 Stück	3100004515
blaugelb Sockeldämmprofil PVC/TK 55 x 180 x 3000 mm	1 Stück	3100004501
blaugelb Sockeldämmprofil PVC/TK 55 x 180 x 4000 mm	1 Stück	3100004516
blaugelb Sockeldämmprofil PVC/TK 55 x 200 x 3000 mm	1 Stück	3100004502

Eine vollständige Auflistung der Artikelnummern finden Sie auf www.blaugelb.de oder im dazugehörigen Datenblatt.

ANSBACH



Meesenburg GmbH & Co. KG
Schalkhäuser Straße 110 | 91522 Ansbach
Tel.: +49 981 46113-0
Fax: +49 981 46113-30
ansbach@meesenburg.de

BERLIN



Meesenburg GmbH & Co. KG
Köpenicker Straße 26-29 | 10997 Berlin
Tel.: +49 30 257620-0
Fax: +49 30 257620-1000
berlin@meesenburg.de

BISCHOFSWERDA

Fertigungszentrum und Exportlager

Meesenburg GmbH & Co. KG
Belmsdorferstraße 31 | 01877 Bischofswerda
Tel.: +49 461 5808-0
Fax: +49 461 5808-1101
info@meesenburg.de

DETMOLD



Meesenburg GmbH & Co. KG
Niemeierstraße 18 | 32758 Detmold
Tel.: +49 5231 6005-0
Fax: +49 5231 6005-3901
detmold@meesenburg.de

DORTMUND



Meesenburg GmbH & Co. KG
Giselherstraße 3 | 44319 Dortmund
Tel.: +49 231 9243-0
Fax: +49 231 9243-219
dortmund@meesenburg.de

DÜREN



Meesenburg GmbH & Co. KG
Distelrather Straße 11 | 52353 Düren
Tel.: +49 2421 9170-1000
Fax: +49 2421 9170-1001
dueren@meesenburg.de

ERFURT



Meesenburg GmbH & Co. KG
Europaplatz 1 | 99091 Erfurt
Tel.: +49 361 602490-0
Fax: +49 361 602490-1001
erfurt@meesenburg.de

ESSINGEN



Mayer GmbH
Margarete-Steiff-Str. 13 | 73457 Essingen
Tel.: +49 7365 9206-0
Fax: +49 7365 9206-1001
info@beschlaege-mayer.de

FLENSBURG



Meesenburg GmbH & Co. KG
Westerallee 162 | 24941 Flensburg
Tel.: +49 461 5808-0
Fax: +49 461 5808-1101
flensburg@meesenburg.de

GÖTTINGEN-ROSDORF



Meesenburg GmbH & Co. KG
Am Flüthedamm 2 | 37124 Rosdorf
Tel.: +49 551 693127-0
Fax: +49 551 693127-7001
goettingen@meesenburg.de

GREIFSWALD



Meesenburg GmbH & Co. KG
An der Thronpost 6 | 17489 Greifswald
Tel.: +49 3834 542-3510
Fax: +49 3834 542-3001
greifswald@meesenburg.de

GÜTERSLOH



Meesenburg GmbH & Co. KG
Sandbrink 9 | 33332 Gütersloh
Tel.: +49 5241 933-6
Fax: +49 5241 933-7001
guetersloh@meesenburg.de

HAMBURG



Laarmann & Peez GmbH
Hermann-Buck-Weg 11-17 | 22309 Hamburg
Tel.: +49 40 642161-0
Fax: +49 40 642161-2001
info@laarmann-peeze.de

HAMM



Meesenburg GmbH & Co. KG
Östingstraße 11a | 59063 Hamm
Tel.: +49 2381 9554-0
Fax: +49 2381 9554-4021
hamm@meesenburg.de

HEIDE



Meesenburg GmbH & Co. KG
Bahnhofstraße 2b | 25746 Heide
Tel.: +49 481 787050-0
Fax: +49 481 787050-1001
heide@meesenburg.de

KAVELSTORF



Meesenburg GmbH & Co. KG
Silder Moor 7 | 18196 Kavelstorf
Tel.: +49 38208 634-0
Fax: +49 38208 634-14
kavelstorf@meesenburg.de

KIEL



Meesenburg GmbH & Co. KG
Braunstraße 11 | 24145 Kiel
Tel.: +49 431 71038-0
Fax: +49 431 71038-3001
kiel@meesenburg.de

LEIPZIG - SCHKEUDITZ



Meesenburg GmbH & Co. KG
An der Autobahn 5 | 04435 Schkeuditz
Tel.: +49 34207 4059-0
Fax: +49 34207 4059-1001
leipzig@meesenburg.de

LÜBBECKE



Meesenburg GmbH & Co. KG
Jockweg 58 | 32312 Lübbecke
Tel.: +49 5741 3441-0
Fax: +49 5741 3441-1001
luebbecke@meesenburg.de

MAGDEBURG



Meesenburg GmbH & Co. KG
Fichtestraße 29a | 39112 Magdeburg
Tel.: +49 391 662673-0
Fax: +49 391 662673-1001
magdeburg@meesenburg.de

MAGSTADT



Meesenburg GmbH & Co. KG
Zeppelinstraße 3 | 71106 Magstadt
Tel.: +49 7159 4099-0
Fax: +49 7159 4099-70
magstadt@meesenburg.de

OLDENBURG



Meesenburg GmbH & Co. KG
Ammerländer Heerstraße 260 | 26129 Oldenburg
Tel.: +49 441 97300
Fax: +49 441 9730-511
oldenburg@meesenburg.de

OYTEN



Meesenburg GmbH & Co. KG
Industriestraße 2-6 | 28876 Oyten
Tel.: +49 4207 6668-0
Fax: +49 4207 6668-1000
oyten@meesenburg.de

RELLINGEN



Meesenburg GmbH & Co. KG
Siemensstraße 19 | 25462 Rellingen
Tel.: +49 4101 5055-0
Fax: +49 4101 5055-1000
rellingen@meesenburg.de

RHEINE



Meesenburg GmbH & Co. KG
Röntgenstraße 45 | 48432 Rheine
Tel.: +49 5971 7918-0
Fax: +49 5971 7918-8831
rheine@meesenburg.de

SANGERHAUSEN



Meesenburg GmbH & Co. KG
An der Stollenmühle 1 | 06526 Sangerhausen
Tel.: +49 3464 2743-0
Fax: +49 3464 573489
sangerhausen@meesenburg.de

SCHLESWIG



Meesenburg GmbH & Co. KG
Marie-Curie-Straße 6 | 24837 Schleswig
Tel.: +49 4621 9598-1910
Fax: +49 4621 9598-1001
schleswig@meesenburg.de

St. INGERT



Meesenburg GmbH & Co. KG
Hans-Wilhelm-Straße 5 | 66386 St. Ingbert
Tel.: +49 6894 31060-1090
Fax: +49 6894 31060-1001
st.ingbert@meesenburg.de

STUTTGART



Meesenburg GmbH & Co. KG
Höfinger Straße 16 | 70499 Stuttgart
Tel.: +49 711 601607-310
Fax: +49 711 601607-3101
stuttgart@meesenburg.de

WAGHÄUSEL



Meesenburg GmbH & Co. KG
Goethestraße 55 | 68753 Waghäusel
Tel.: +49 7254 95901-0
Fax: +49 7254 95901-1001
waghäusel@meesenburg.de

WOLGAST



Meesenburg GmbH & Co. KG
Leeraner Straße 2 | 17438 Wolgast
Tel.: +49 3836 2370-61
Fax: +49 3836 2370-67
wolgast@meesenburg.de

STANDORT

Unsere Mitarbeiter für Sie vor Ort

FACHMARKT

Hier holen Sie Ihre Ware direkt im Fachmarkt ab



FACHHANDEL MEESENBURG

SICHERHEIT & SERVICE
Sicherheitskonzepte, Beratung und Verkauf



TEAM KUNDENMARKE

Sitz der Kundenmarke **ohne** Verkauf und Vertrieb

Kompetent. Ehrlich. Verlässlich.

Mehr Informationen erhalten Sie unter
www.blaugelb.de



blaugelb ist eine eingetragene Marke der Meesenburg Gruppe. Alle Rechte vorbehalten.