



# KLIKY PRO RÁMOVÉ DVEŘE

Náš elegantní sortiment pro vaše dveře  
Vydání 2024





## KLIKY PRO RÁMOVÉ DVEŘE

### Poznámka k řadám klik pro rámové dveře v této brožuře:

**Řady klik pro rámové dveře** se vždy skládají ze základní kliky na vnitřní straně a příslušné volitelné vnější kliky. Může to být klika nebo koule. Kromě toho nabízíme každý tvar kliky také jako samostatnou kliku.

Krásně tvarované kliky pro rámové dveře a kování blaugelb jsou k dispozici v sedmi různých tvarech a elegantně kombinují tvar a funkci. Všechny dveřní kliky lze použít v rámci objektu a jsou k dispozici v závislosti na provedení ve třídách použití 4, protipožární ochrana jako panikové kování.

Každé z provedení se dodává jako samostatná klika, samostatná koule, kování s klikou a kování koule/klika se třemi různými tvary koule.



**Jednotlivá klika**, určená k rozšíření



**Jednotlivá koule**, určená k rozšíření



**Klasické kování s klikou**, stejná klika na obou stranách



**Variabilní kování koule/klika**, na výběr na vnitřní straně dveřní kliky z řady a na vnější straně tři různé koule

### V brožuře na vás čeká tento obsah:

Podrobné normy

strana 4

#### blaugelb

Příslušenství

strana 5

#### blaugelb

Řada klik pro rámové dveře, provedení U

strana 8



#### blaugelb

Řada klik pro rámové dveře, provedení 90°, zalomené

strana 11



#### blaugelb

Řada klik pro rámové dveře, provedení U-90°

strana 12



#### blaugelb

Řada klik pro rámové dveře, zalomené

strana 9



#### blaugelb

Řada klik pro rámové dveře, provedení U-90°, zalomené

strana 13



#### blaugelb

Řada klik pro rámové dveře, provedení 90°

strana 10



#### blaugelb

Řada klik pro rámové dveře, provedení U-45°

strana 14

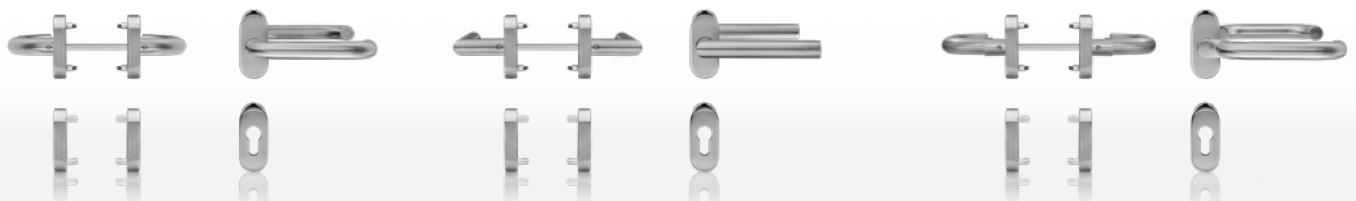

## Kliky pro rámové dveře blaugelb třída 4

### DIN EN 1906

V roce 2001 byla na evropské úrovni formulována a přijata norma **DIN EN 1906**. Definuje požadavky a zkušební postupy pro dveřní kliky a dveřní koule. Vlastnosti kliky nebo koule jsou reprezentovány osmimístným klasifikačním klíčem.

Klasifikační klíč našich klik pro rámové dveře:

| 1. místo          | 2. místo | 3. místo        | 4. místo         | 5. místo   | 6. místo              | 7. místo                   | 8. místo      |
|-------------------|----------|-----------------|------------------|------------|-----------------------|----------------------------|---------------|
| Kategorie použití | Odolnost | Hmotnosti dveří | Požární odolnost | Bezpečnost | Odolnost proti korozi | Zabezpečení proti vloupání | Typ provedení |
| <b>4</b>          | <b>7</b> | <b>-</b>        | <b>B1</b>        | <b>1</b>   | <b>5</b>              | <b>0</b>                   | <b>B</b>      |

- 1 | **4** = třída 4
- 2 | **7** = 200 000 zkušebních cyklů
- 3 | **-** = neobsazeno
- 4 | **B1** = vhodné pro kouřotěsné a protipožární dveře (200 000 zkušebních cyklů)
- 5 | **1** = bezpečnostní požadavky
- 6 | **5** = extrémně vysoká odolnost proti korozi (480 h test solnou mlhou)
- 7 | **0** = nechrání proti vloupání
- 8 | **B** = s předpětím pružinou

## Kliky blaugelb pro rámové dveře, požární

### DIN EN 18273

Kliky pro rámové dveře podle normy **DIN 18273** se montují na dveře, které mají bránit šíření požáru. Protipožární dveře jsou samozavírací a musí být funkční po dobu 200 000 otevírání a zavření.

Norma **DIN 18273** je platná pro všechna kování s klikami pro rámové dveře, které se montují do kouřotěsných a protipožárních dveří. Aby mohly být protipožární dveře prohlášeny za požární, musí být kromě dveřních klik zkoušeny i další součásti, jako je schránka zámku, dveřní závěsy a dveřní zavírače.

Protipožární a kouřotěsné dveře se obvykle používají po dlouhou dobu, takže je časem nutné je opravovat a obnovovat. Základní použití a veškeré změny součástí dveří musí být schváleny stavebním dozorem. Kromě toho nesmí být na dveřích po jejich schválení prováděny žádné další změny, protože by to jinak mohlo ohrozit splnění požadavků normy **DIN 18273**.

Sady požárních klik musí být navíc vybaveny čtvercovým čepem o průřezu nejméně 9 x 9 mm, který je vyroben z oceli. Všechna kování a jejich součásti musí být vyrobeny z materiálů s bodem tání nejméně 1000 °C, aby se dveřní klika v případě požáru nestala nepoužitelnou a aby bylo možné i po požáru protipožárními dveřmi chodit.

## Kliky blaugelb pro rámové dveře, panikové

## DIN EN 179

Podle normy **DIN EN 179:2008** jsou povoleny pouze kompletně schválené uzamykací systémy jako celek (zámek, kování, uzavírací plech). Věnujte tomu pozornost před montáží a zejména v případě, že jsou součásti dodávány samostatně. Certifikovaní výrobci zámků, které lze použít s našimi testovanými modely klik, jsou uvedeni v certifikátech shody č. 0432-EN 179-ift 230 8000244 (MPA NRW) a č. 1309-EN 179 0284 u. 0287 (PIV Velbert). Vyžádejte si certifikát o odolnosti podle normy **EN 179:2008** od výrobce uzávěru.

Panikový čep pro varianty klika-klika je třeba vybrat podle schematického nákresu tak, aby odpovídal tloušťce dveří nebo kombinaci dveří a zámku.

Naše panikové čtyřhranné čepy blaugelb mají v označení vždy **dva rozměry**, z nichž první rozměr platí pro vnitřní stranu (**SI**) a druhý rozměr pro vnější stranu (**SA**).

Příklad: 

Panikový čtyřhranný čep blaugelb 9 mm, 52/53,5 mm pozink.

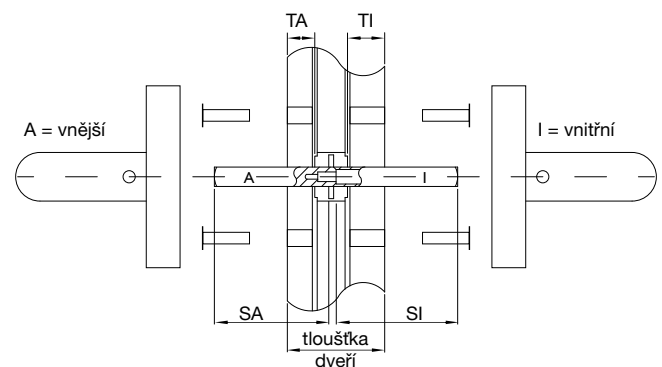

## Montáž stavěcího šroubu:

Panikový čtyřhranný čep se při montáži orientuje tak, aby se do něj daly snadno zašroubovat stavěcí šrouby, které jsou součástí dodávky. To je možné pouze na jedné ze čtyř stran.

Při pohledu na příčný řez (viz obrázek) je to nejužší ze čtyř stran, což je snadno rozpoznatelné díky asymetrickému provedení.

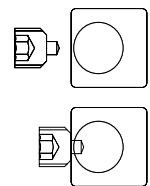

## Příslušenství:

## Panikové čtyřhranné čepy blaugelb

| Název výrobku   | Jednotka balení | Č. výr. |
|---|-----------------|---------|
| Panikový čtyřhranný čep blaugelb 9 mm 52/53,5 mm pozink. délka 106 mm | 1 ks            | 9163909 |
| Panikový čtyřhranný čep blaugelb 9 mm 52/60,5 mm pozink. délka 112 mm | 1 ks            | 9163910 |
| Panikový čtyřhranný čep blaugelb 9 mm 52/67,5 mm pozink. délka 119 mm | 1 ks            | 9163911 |
| Panikový čtyřhranný čep blaugelb 9 mm 52/81,5 mm pozink. délka 134 mm | 1 ks            | 9163912 |
| Panikový čtyřhranný čep blaugelb 9 mm 59/53,5 mm pozink. délka 112 mm | 1 ks            | 9163913 |
| Panikový čtyřhranný čep blaugelb 9 mm 59/60,5 mm pozink. délka 119 mm | 1 ks            | 9163914 |
| Panikový čtyřhranný čep blaugelb 9 mm 59/67,5 mm pozink. délka 126 mm | 1 ks            | 9163915 |
| Panikový čtyřhranný čep blaugelb 9 mm 59/81,5 mm pozink. délka 141 mm | 1 ks            | 9163916 |

| Název výrobku  | Jednotka balení | Č. výr. |
|--|-----------------|---------|
| Panikový čtyřhranný čep blaugelb 9 mm 66/53,5 mm pozink. délka 119 mm  | 1 ks            | 9163917 |
| Panikový čtyřhranný čep blaugelb 9 mm 66/60,5 mm pozink. délka 126 mm  | 1 ks            | 9163918 |
| Panikový čtyřhranný čep blaugelb 9 mm 66/67,5 mm pozink. délka 134 mm  | 1 ks            | 9163919 |
| Panikový čtyřhranný čep blaugelb 9 mm 66/81,5 mm pozink. délka 148 mm  | 1 ks            | 9163920 |
| Panikový čtyřhranný čep blaugelb 9 mm 120/53,5 mm pozink. délka 173 mm | 1 ks            | 9163921 |
| Panikový čtyřhranný čep blaugelb 9 mm 120/60,5 mm pozink. délka 180 mm | 1 ks            | 9163922 |
| Panikový čtyřhranný čep blaugelb 9 mm 120/67,5 mm pozink. délka 188 mm | 1 ks            | 9163923 |
| Panikový čtyřhranný čep blaugelb 9 mm 120/81,5 mm pozink. délka 202 mm | 1 ks            | 9163924 |

Další informace o položce najdete na naší webové stránce [www.blaugelb.de](http://www.blaugelb.de) nebo přímo pomocí QR kódu



## Komb. čepy s otoč. koncem blaugelb pro kování blaugelb koule/klika pro rámové dveře

**Kombinované čepy s otočným koncem** vhodné pro naše kliky pro rámové dveře blaugelb ve spojení s koulí blaugelb nebo kováním blaugelb **koule/klika pro rámové dveře**. Čepy slouží jako rozšíření sortimentu **pro různé tloušťky dveří**.

### třída 4

| Název výrobku   | Jednotka balení | Č. výr. |
|---|-----------------|---------|
| Komb. čep s otoč. koncem blaugelb 8 x 80 mm<br>TS 32–58 mm, zalomený 48–58 mm     | 1 ks            | 9257231 |
| Komb. čep s otoč. koncem blaugelb 8 x 100 mm<br>TS 52–78 mm, zalomený 68–78 mm    | 1 ks            | 9257232 |
| Komb. čep s otoč. koncem blaugelb 8 x 110 mm<br>TS 62–88 mm, zalomený 78–88 mm    | 1 ks            | 9257233 |
| Komb. čep s otoč. koncem blaugelb 8 x 120 mm<br>TS 72–98 mm, zalomený 88–98 mm    | 1 ks            | 9257254 |
| Komb. čep s otoč. koncem blaugelb 8 x 140 mm<br>TS 92–118 mm, zalomený 108–118 mm | 1 ks            | 9257255 |

### požární ochrana

| Název výrobku   | Jednotka balení | Č. výr. |
|---|-----------------|---------|
| Komb. čep s otoč. koncem blaugelb FS 9 x 90 mm<br>TS 42–68 mm, zalomený 58–68 mm    | 1 ks            | 9257257 |
| Komb. čep s otoč. koncem blaugelb FS 9 x 100 mm<br>TS 52–78 mm, zalomený 68–78 mm   | 1 ks            | 9257258 |
| Komb. čep s otoč. koncem blaugelb FS 9 x 110 mm<br>TS 62–88 mm, zalomený 78–88 mm   | 1 ks            | 9257259 |
| Komb. čep s otoč. koncem blaugelb FS 9 x 120 mm<br>TS 72–98 mm, zalomený 88–98 mm   | 1 ks            | 9257260 |
| Komb. čep s otoč. koncem blaugelb FS 9 x 130 mm<br>TS 82–108 mm, zalomený 98–108 mm | 1 ks            | 9257261 |

## Čtyřhranné čepy blaugelb pro kliky a kování blaugelb pro rámové dveře

Čtyřhranné čepy **blaugelb** vhodné pro naše **kliky a kování blaugelb pro rámové dveře**. Čepy slouží jako rozšíření sortimentu **pro různé tloušťky dveří**.

### třída 4

| Název výrobku   | Jednotka balení | Č. výr. |
|---|-----------------|---------|
| Čtyřhranný čep kliky blaugelb 8 x 120 mm<br>TS 18–70 mm, zalomený 50–70 mm    | 1 ks            | 9272083 |
| Čtyřhranný čep kliky blaugelb 8 x 140 mm<br>TS 38–90 mm, zalomený 70–90 mm    | 1 ks            | 9272084 |
| Čtyřhranný čep kliky blaugelb 8 x 150 mm<br>TS 48–100 mm, zalomený 80–100 mm  | 1 ks            | 9272085 |
| Čtyřhranný čep kliky blaugelb 8 x 180 mm<br>TS 78–130 mm, zalomený 110–130 mm | 1 ks            | 9272086 |

### požární ochrana

| Název výrobku   | Jednotka balení | Č. výr. |
|---|-----------------|---------|
| Čtyřhranný čep blaugelb FS 9 x 140 mm<br>TS 38–90 mm, zalomený 70–90 mm | 1 ks            | 9271881 |

## Nacvakávací rozeta PZ oválná 14 mm blaugelb

Nacvakávací rozeta PZ oválná blaugelb je vyrobena z vysoce kvalitní ušlechtilé oceli a přesvědčuje matnou úpravou povrchu jako elegantní řešení rozety dveří.

| Název výrobku  | Jednotka balení | Č. výr. |
|--|-----------------|---------|
| Nacvakávací rozeta PZ oválná 14 mm blaugelb<br>ušlechtilá ocel jemně matná | 1 ks            | 9163925 |

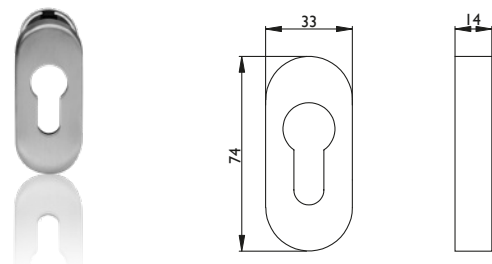

## Kroužek PZ blaugelb

Kroužek PZ blaugelb je určen ke skryté montáži profilové cylindrické vložky do dveřního prvku a také u dveřních výplní překrývajících křídla.

| Název výrobku  | Jednotka balení | Č. výr. |
|--|-----------------|---------|
| Kroužek PZ blaugelb 14 mm<br>ušlechtilá ocel jemně matná | 1 ks            | 9257230 |

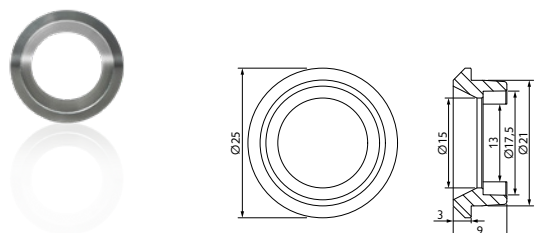

## Příslušenství:

## Koule blaugelb rovná na oválné rozetě

Krásně tvarovaná, elegantní koule blaugelb, rovná z ušlechtilé oceli, jemně matná je vhodná pro hliníkové a plastové dveře a je připravena pro kombinovaný čep s otočným koncem M12.

Koule se upevňuje pomocí skrytého dodávaného přišroubování.



Název výrobku

Jednotka balení

Č. výr.

Koule blaugelb rovná na oválné rozetě  
ušlechtilá ocel jemně matná

1 ks

9257227

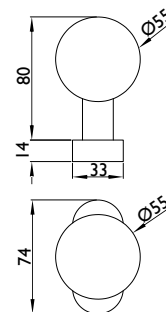

## Koule blaugelb zalomená na oválné rozetě

Krásně tvarovaná, elegantní koule blaugelb, zalomená z ušlechtilé oceli, jemně matná je vhodná pro hliníkové a plastové dveře a je připravena pro kombinovaný čep s otočným koncem M12.

Koule se upevňuje pomocí skrytého dodávaného přišroubování.



Název výrobku

Jednotka balení

Č. výr.

Koule blaugelb zalomená na oválné rozetě  
ušlechtilá ocel jemně matná

1 ks

9257228

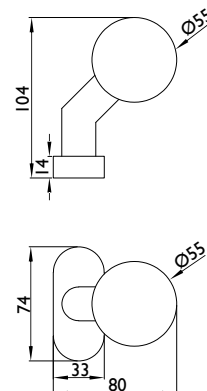

## Plochá hlava blaugelb, zalomená na oválné rozetě

Krásně tvarovaná, elegantní plochá hlava blaugelb, zalomená z ušlechtilé oceli, jemně matná je vhodná pro hliníkové a plastové dveře a je připravena pro kombinovaný čep s otočným koncem M12.

Koule se upevňuje pomocí skrytého dodávaného přišroubování.



Název výrobku

Jednotka balení

Č. výr.

Plochá hlava blaugelb, zalomená na oválné rozetě  
ušlechtilá ocel jemně matná

1 ks

9257229

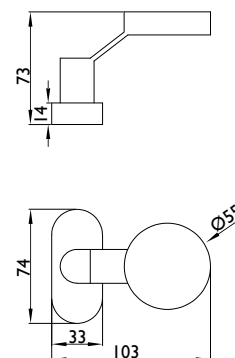



Řada klik pro rámové dveře, provedení U je podle konstrukce k dispozici pro následující oblasti použití:

- třída 4
- požární ochrana
- panikové

VLASTNOSTI

**Materiál:**

ušlechtilá ocel jemně matná

**Směr podle DIN:**

oboustranně použitelný s dvojitým pružinovým systémem

**Otvor:**

PZ

**Rozměry rozety:**

33 x 74 mm (Š x V)

**Výška rozety:**

14 mm

**Jednotka balení:**

1 kování vč. upevnění a čtyřhranného čepu

(čtyřhranný čep pro paniková kování klika-klika je třeba vyhledat a objednat samostatně, viz též informace na straně 5)

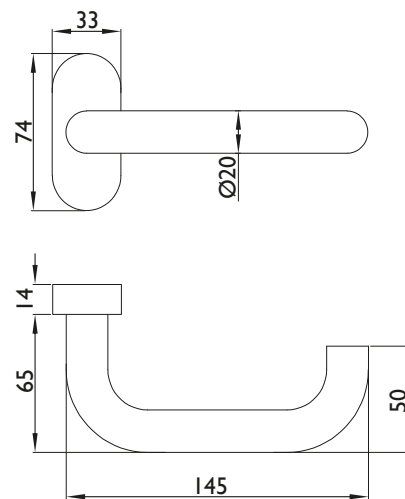

bezúdržbové  
kluzné ložisko

napřimovací pružina  
pro přesnou polohu

použitelnost podle  
DIN levé /pravé

skryté  
příšroubování

Další informace o položce  
najdete na naší webové stránce  
[www.blaugelb.de](http://www.blaugelb.de)  
nebo přímo pomocí QR kódu





## Přehled variant:

Řadu klik pro rámové dveře v provedení U máme k dispozici **v následujících variantách.**

|   |  |                                       |   |
|---|--|---------------------------------------|---|
|    | Provedení U, třída 4<br><b>Č. zboží: 9131089</b>   |                                       |    |
|   | Provedení U, požární a panikové<br><b>Č. zboží: 9131114</b>                                    |                                       |          |
|    | Provedení U, třída 4<br><b>Č. zboží: 9131090</b>   | připraveno pro:<br><b>TS 40–90 mm</b> |    |
|   | Provedení U, požární<br><b>Č. zboží: 9131115</b>   | připraveno pro:<br><b>TS 40–90 mm</b> |     |
|   | Provedení U, panikové<br><b>Č. zboží: 9163904 (vhodný panikový čtyřhranný čep na straně 5)</b> |                                       |          |
|   | Provedení U / koule, třída 4<br><b>Č. zboží: 9131091</b>                                       | připraveno pro:<br><b>TS 65–88 mm</b> |   |
|   | Provedení U / koule, zalomená, třída 4<br><b>Č. zboží: 9131092</b>                             | připraveno pro:<br><b>TS 65–88 mm</b> |    |
|   | Provedení U / koule, plochá, zalomená, třída 4<br><b>Č. zboží: 9131093</b>                     | připraveno pro:<br><b>TS 65–88 mm</b> |    |
|   | Provedení U / koule, požární a panikové<br><b>Č. zboží: 9131116</b>                            | připraveno pro:<br><b>TS 65–88 mm</b> |    |
|   | Provedení U / koule, zalomená, požární a panikové<br><b>Č. &amp; zboží: 9131117</b>            | připraveno pro:<br><b>TS 65–88 mm</b> |    |
|   | Provedení U / koule, plochá, zalomená, požární a panikové<br><b>Č. &amp; zboží: 9131118</b>    | připraveno pro:<br><b>TS 65–88 mm</b> |    |
|  | Nacvakávací rozeta PZ oválná, 14 mm<br><b>Č. zboží: 9163925 (viz také na straně 6)</b>         |                                       |   |

**Upozornění:** Na **stránkách 5 až 7** najdete **vhodné příslušenství** k našim řadám klik blaugelb pro rámové dveře.



**Kování je testováno** v párech podle norem **DIN 1906, DIN 18273 a DIN EN 179.**

**Kování koule/klika požární a panikové** lze používat s **přiloženým čepem** jako panikové kování, neboť u kování koule/klika na rozdíl od čistých kování s klikou není nutný dělený čep.



Řada klik pro rámové dveře, provedení U zalomené je podle konstrukce k dispozici pro následující oblasti použití:

- třída 4
- požární ochrana
- panikové

VLASTNOSTI

**Materiál:**

ušlechtilá ocel jemně matná

**Směr podle DIN:**

oboustranně použitelný s dvojitým pružinovým systémem

**Otvor:**

PZ

**Rozměry rozety:**

33 x 74 mm (Š x V)

**Výška rozety:**

14 mm

**Jednotka balení:**

1 kování vč. upevnění a čtyřhranného čepu

(čtyřhranný čep pro paniková kování klika-klika je třeba vyhledat a objednat samostatně, viz též informace na straně 5)

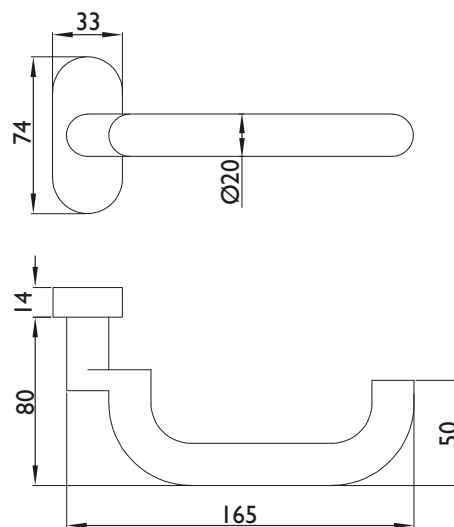

bezúdržbové  
kluzné ložisko

napřimovací pružina  
pro přesnou polohu

použitelnost podle  
DIN levé /pravé









skryté  
příšroubování

Další informace o položce najde-  
te na naší webové stránce [www.blaugelb.de](http://www.blaugelb.de)  
nebo přímo pomocí QR kódu



## Přehled variant:

Řadu klik pro rámové dveře v provedení U zalomené máme k dispozici **v následujících variantách.**

|   |   |                                       |   |
|---|---|---------------------------------------|---|
|    | Provedení U zalomené, třída 4<br><b>Č. zboží: 9131139</b>   |                                       |    |
|   | Provedení U, zalomené, požární a panikové<br><b>Č. &amp; zboží: 9131144</b>                             |                                       |          |
|    | Provedení U zalomené, třída 4<br><b>Č. zboží: 9131140</b>   | připraveno pro:<br><b>TS 74–90 mm</b> |    |
|   | Provedení U zalomené, požární<br><b>Č. zboží: 9131145</b>   | připraveno pro:<br><b>TS 74–90 mm</b> |     |
|   | Provedení U zalomené, panikové<br><b>Č. zboží: 9163905 (vhodný panikový čtyřhranný čep na straně 5)</b> |                                       |          |
|   | Provedení U zalomené / koule, třída 4<br><b>Č. zboží: 9131141</b>                                       | připraveno pro:<br><b>TS 80–88 mm</b> |   |
|   | Provedení U zalomené / koule, zalomená, třída 4<br><b>Č. zboží: 9131142</b>                             | připraveno pro:<br><b>TS 80–88 mm</b> |    |
|   | Provedení U zalomené / koule, plochá, zalomená, třída 4<br><b>Č. zboží: 9131143</b>                     | připraveno pro:<br><b>TS 80–88 mm</b> |    |
|   | Provedení U zalomené / koule, požární a panikové<br><b>Č. &amp; zboží: 9131146</b>                      | připraveno pro:<br><b>TS 80–88 mm</b> |    |
|   | Provedení U zalomené / koule, zalomená, požární a panikové<br><b>Č. &amp; zboží: 9131147</b>            | připraveno pro:<br><b>TS 80–88 mm</b> |    |
|   | Provedení U zalomené / koule, plochá, zalomená, požární a panikové<br><b>Č. &amp; zboží: 9131148</b>    | připraveno pro:<br><b>TS 80–88 mm</b> |    |
|  | Nacvakávací rozeta PZ oválná, 14 mm<br><b>Č. zboží: 9163925 (viz také na straně 6)</b>                  |                                       |   |

**Upozornění:** Na **stránkách 5 až 7** najdete **vhodné příslušenství** k našim řadám klik blaugelb pro rámové dveře.



**Kování je testováno** v párech podle norem **DIN 1906, DIN 18273 a DIN EN 179.**

**Kování koule/klika požární a panikové** lze používat s **příloženým čepem** jako panikové kování, neboť u kování koule/klika na rozdíl od čistých kování s klikou není nutný dělený čep.



Řada klik pro rámové dveře, provedení 90° je podle konstrukce k dispozici pro následující oblasti použití:

- třída 4
- požární ochrana

VLASTNOSTI

**Materiál:**

ušlechtilá ocel jemně matná

**Směr podle DIN:**

oboustranně použitelný s dvojitým pružinovým systémem

**Otvor:**

PZ

**Rozměry rozety:**

33 x 74 mm (Š x V)

**Výška rozety:**

14 mm

**Jednotka balení:**

1 kování vč. upevnění a čtyřhranného čepu

(čtyřhranný čep pro paniková kování klika-klika je třeba vyhledat a objednat samostatně, viz též informace na straně 5)

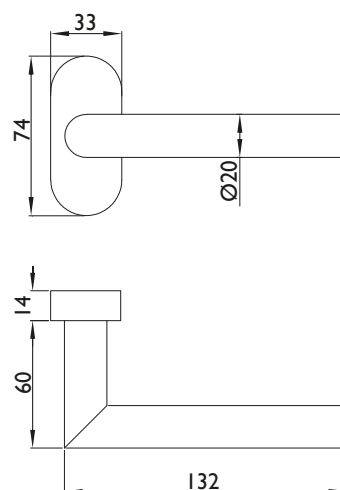

bezúdržbové  
kluzné ložisko

napřimovací pružina  
pro přesnou polohu

použitelnost podle  
DIN levé /pravé



















skryté  
příšroubování

Další informace o položce  
najdete na naší webové stránce  
[www.blaugelb.de](http://www.blaugelb.de)  
nebo přímo pomocí QR kódu



## Přehled variant:

Řadu klik pro rámové dveře v provedení 90° máme k dispozici **v následujících variantách.**

|   |  |                                       |   |
|---|--|---------------------------------------|---|
|    | Provedení 90°, třída 4<br><b>Č. zboží: 9131119</b>                                     |                                       |    |
|   | Provedení 90°, požární<br><b>Č. zboží: 9131124</b>                                     |                                       |       |
|    | Provedení 90°, třída 4<br><b>Č. zboží: 9131120</b>                                     | připraveno pro:<br><b>TS 40–90 mm</b> |    |
|   | Provedení 90°, požární<br><b>Č. zboží: 9131125</b>                                     | připraveno pro:<br><b>TS 40–90 mm</b> |       |
|    | Provedení 90° / koule, třída 4<br><b>Č. zboží: 9131121</b>                             | připraveno pro:<br><b>TS 65–88 mm</b> |    |
|   | Provedení 90° / koule, zalomená, třída 4<br><b>Č. zboží: 9131122</b>                   | připraveno pro:<br><b>TS 65–88 mm</b> |   |
|   | Provedení 90° / koule, plochá, zalomená, třída 4<br><b>Č. zboží: 9131123</b>           | připraveno pro:<br><b>TS 65–88 mm</b> |    |
|   | Provedení 90° / koule, požární<br><b>Č. zboží: 9131126</b>                             | připraveno pro:<br><b>TS 65–88 mm</b> |   |
|   | Provedení 90° / koule, zalomená, požární<br><b>Č. zboží: 9131127</b>                   | připraveno pro:<br><b>TS 65–88 mm</b> |   |
|   | Provedení 90° / koule, plochá, zalomená, požární<br><b>Č. zboží: 9131128</b>           | připraveno pro:<br><b>TS 65–88 mm</b> |   |
|  | Nacvakávací rozeta PZ oválná, 14 mm<br><b>Č. zboží: 9163925 (viz také na straně 6)</b> |                                       |   |

**Upozornění:** Na **stránkách 5 až 7** najdete **vhodné příslušenství** k našim řadám klik blaugelb pro rámové dveře.



**Kování je testováno** v párech podle **norem DIN 1906 nebo DIN 18273.**



Řada klik pro rámové dveře, provedení 90°, zalomené je podle konstrukce k dispozici pro následující oblasti použití:

- třída 4
- požární ochrana

VLASTNOSTI

**Materiál:**

ušlechtilá ocel jemně matná

**Směr podle DIN:**

oboustranně použitelný s dvojitým pružinovým systémem

**Otvor:**

PZ

**Rozměry rozety:**

33 x 74 mm (Š x V)

**Výška rozety:**

14 mm

**Jednotka balení:**

1 kování vč. upevnění a čtyřhranného čepu

(čtyřhranný čep pro paniková kování klika-klika je třeba vyhledat a objednat samostatně, viz též informace na straně 5)

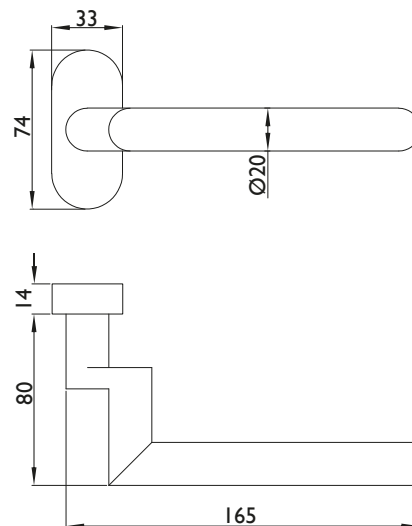

bezúdržbové  
kluzné ložisko

napřimovací pružina  
pro přesnou polohu

použitelnost podle  
DIN levé /pravé

skryté  
příšroubování

Další informace o poloze  
najdete na naší webové stránce  
[www.blaugelb.de](http://www.blaugelb.de)  
nebo přímo pomocí QR kódu



## Přehled variant:

Řadu klik pro rámové dveře v provedení 90°, zalomené máme k dispozici **v následujících variantách.**

|   |  |                                       |   |
|---|--|---------------------------------------|---|
|    | Provedení 90°, zalomené, třída 4<br><b>Č. zboží: 9131149</b>                           |                                       |    |
|   | Provedení 90°, zalomené, požární<br><b>Č. zboží: 9131154</b>                           |                                       |       |
|    | Provedení 90°, zalomené, třída 4<br><b>Č. zboží: 9131150</b>                           | připraveno pro:<br><b>TS 74–90 mm</b> |    |
|   | Provedení 90°, zalomené, požární<br><b>Č. zboží: 9131155</b>                           | připraveno pro:<br><b>TS 74–90 mm</b> |       |
|    | Provedení 90° zalomené / koule, třída 4<br><b>Č. zboží: 9131151</b>                    | připraveno pro:<br><b>TS 80–88 mm</b> |    |
|   | Provedení 90° zalomené / koule, zalomená, třída 4<br><b>Č. zboží: 9131152</b>          | připraveno pro:<br><b>TS 80–88 mm</b> |   |
|   | Provedení 90° zalomené / koule plochá, zalomená, třída 4<br><b>Č. zboží: 9131153</b>   | připraveno pro:<br><b>TS 80–88 mm</b> |    |
|   | Provedení 90° zalomené / koule, požární<br><b>Č. zboží: 9131100</b>                    | připraveno pro:<br><b>TS 80–88 mm</b> |   |
|   | Provedení 90° zalomené / koule, zalomená, požární<br><b>Č. zboží: 9131157</b>          | připraveno pro:<br><b>TS 80–88 mm</b> |   |
|   | Provedení 90° zalomené / koule, plochá, zalomená, požární<br><b>Č. zboží: 9131158</b>  | připraveno pro:<br><b>TS 80–88 mm</b> |   |
|  | Nacvakávací rozeta PZ oválná, 14 mm<br><b>Č. zboží: 9163925 (viz také na straně 6)</b> |                                       |   |

**Upozornění:** Na **stránkách 5 až 7** najdete **vhodné příslušenství** k našim řadám klik blaugelb pro rámové dveře.



**Kování je testováno** v párech podle **norem DIN 1906 nebo DIN 18273.**



Řada klik pro rámové dveře, provedení U-90° je podle konstrukce k dispozici pro následující oblasti použití:

- třída 4
- požární ochrana
- panikové

# VLASTNOSTI

**Materiál:**

ušlechtilá ocel jemně matná

**Směr podle DIN:**

oboustranně použitelný s dvojitým pružinovým systémem

**Otvor:**

PZ

**Rozměry rozety:**

33 x 74 mm (Š x V)

**Výška rozety:**

14 mm

**Jednotka balení:**

1 kování vč. upevnění a čtyřhranného čepu

(čtyřhranný čep pro paniková kování klika-klika je třeba vyhledat a objednat samostatně, viz též informace na straně 5)

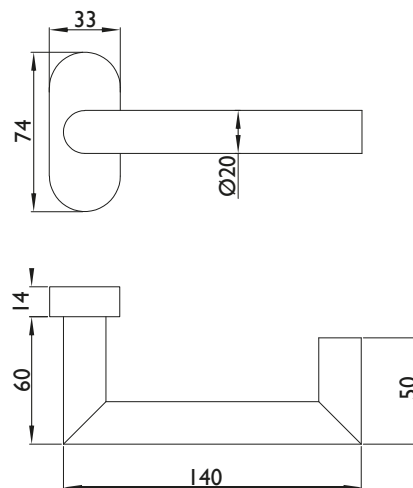

bezúdržbové  
kluzné ložisko

napřimovací pružina  
pro přesnou polohu

použitelnost podle  
DIN levé /pravé

skryté  
příšroubování

Další informace o položce  
najdete na naší webové stránce  
[www.blaugelb.de](http://www.blaugelb.de)  
nebo přímo pomocí QR kódu





## Přehled variant:

Řadu klik pro rámové dveře v provedení U-90° máme k dispozici **v následujících variantách.**

|   |  |                                       |   |
|---|--|---------------------------------------|---|
|    | Provedení U-90°, třída 4<br><b>Č. zboží: 9131103</b>   |                                       |    |
|   | Provedení U-90°, požární a panikové<br><b>Č. zboží: 9131174</b>                                    |                                       |          |
|    | Provedení U-90°, třída 4<br><b>Č. zboží: 9131160</b>   | připraveno pro:<br><b>TS 40–90 mm</b> |    |
|   | Provedení U-90°, požární<br><b>Č. zboží: 9131169</b>   | připraveno pro:<br><b>TS 40–90 mm</b> |     |
|   | Provedení U-90°, panikové<br><b>Č. zboží: 9163906 (vhodný panikový čtyřhranný čep na straně 5)</b> |                                       |          |
|   | Provedení U-90° / koule, třída 4<br><b>Č. zboží: 9131165</b>                                       | připraveno pro:<br><b>TS 65–88 mm</b> |   |
|   | Provedení U-90° / koule, zalomená, třída 4<br><b>Č. zboží: 9131162</b>                             | připraveno pro:<br><b>TS 65–88 mm</b> |    |
|   | Provedení U-90° / koule, plochá, zalomená, třída 4<br><b>Č. zboží: 9131167</b>                     | připraveno pro:<br><b>TS 65–88 mm</b> |    |
|   | Provedení U-90° / koule, požární a panikové<br><b>Č. zboží: 9131176</b>                            | připraveno pro:<br><b>TS 65–88 mm</b> |    |
|   | Provedení U-90° / koule, zalomená, požární a panikové<br><b>Č. &amp; zboží: 9131171</b>            | připraveno pro:<br><b>TS 65–88 mm</b> |    |
|   | Provedení U-90° / koule, plochá, zalomená, požární a panikové<br><b>Č. &amp; zboží: 9131178</b>    | připraveno pro:<br><b>TS 65–88 mm</b> |    |
|  | Nacvakávací rozeta PZ oválná, 14 mm<br><b>Č. zboží: 9163925 (viz také na straně 6)</b>             |                                       |   |

**Upozornění:** Na **stránkách 5 až 7** najdete **vhodné příslušenství** k našim řadám klik blaugelb pro rámové dveře.



**Kování je testováno** v párech podle norem **DIN 1906, DIN 18273 a DIN EN 179.**

**Kování koule/klika požární a panikové** lze používat s **přiloženým čepem** jako panikové kování, neboť u kování koule/klika na rozdíl od čistých kování s klikou není nutný dělený čep.



Řada klik pro rámové dveře, provedení U -90°, zalomené je podle konstrukce k dispozici pro následující oblasti použití:

- třída 4
- požární ochrana
- panikové

## VLASTNOSTI

**Materiál:**

ušlechtilá ocel jemně matná

**Směr podle DIN:**

oboustranně použitelný s dvojitým pružinovým systémem

**Otvor:**

PZ

**Rozměry rozety:**

33 x 74 mm (Š x V)

**Výška rozety:**

14 mm

**Jednotka balení:**

1 kování vč. upevnění a čtyřhranného čepu

(čtyřhranný čep pro paniková kování klika-klika je třeba vyhledat a objednat samostatně, viz též informace na straně 5)

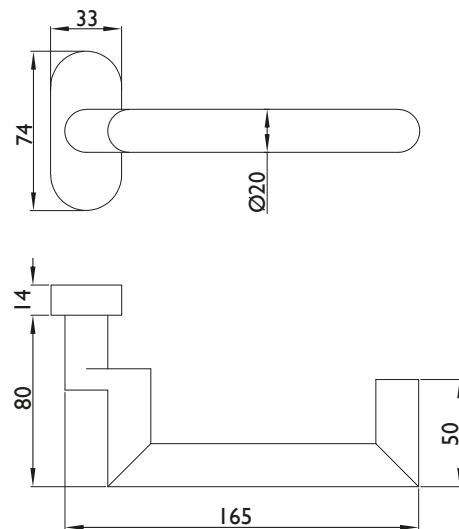

bezúdržbové  
kluzné ložisko

napřimovací pružina  
pro přesnou polohu

použitelnost podle  
DIN levé /pravé













skryté  
příšroubování

Další informace o položce  
najdete na naší webové stránce  
[www.blaugelb.de](http://www.blaugelb.de)  
nebo přímo pomocí QR kódu



## Přehled variant:

Řadu klik pro rámové dveře v provedení -90°, zalomené máme k dispozici v následujících variantách.

|   |   |                                |   |
|---|---|--------------------------------|---|
|    | Provedení U-90°, zalomené, třída 4<br>Č. zboží: 9131173   |                                |    |
|   | Provedení U-90°, zalomené, požární a panikové<br>Č. & zboží: 9131194                                  |                                |          |
|    | Provedení U-90°, zalomené, třída 4<br>Č. zboží: 9131180   | připraveno pro:<br>TS 74–90 mm |    |
|   | Provedení U-90°, zalomené, požární<br>Č. zboží: 9131189   | připraveno pro:<br>TS 74–90 mm |     |
|   | Provedení U-90°, zalomené, panikové<br>Č. zboží: 9163907 (vhodný panikový čtyřhranný čep na straně 5) |                                |          |
|   | Provedení U-90° zalomené / koule, třída 4<br>Č. zboží: 9131185  | připraveno pro:<br>TS 80–88 mm |   |
|   | Provedení U-90° zalomené / koule, zalomená, třída 4<br>Č. zboží: 9131182                              | připraveno pro:<br>TS 80–88 mm |    |
|   | Provedení U-90° zalomené / koule, plochá, zalomená, třída 4<br>Č. zboží: 9131187                      | připraveno pro:<br>TS 80–88 mm |    |
|   | Provedení U-90° zalomené / koule, požární a panikové<br>Č. & zboží: 9131196                           | připraveno pro:<br>TS 80–88 mm |    |
|   | Provedení U-90° zalomené / koule, zalomená, požární a panikové<br>Č. & zboží: 9131191                 | připraveno pro:<br>TS 80–88 mm |    |
|   | Provedení U-90° zalom. / hlava plochá zalom. požární a panikové<br>Č. zboží: 9131198                  | připraveno pro:<br>TS 80–88 mm |    |
|  | Nacvakávací rozeta PZ oválná, 14 mm<br>Č. zboží: 9163925 (viz také na straně 6)                       |                                |   |

**Upozornění:** Na stránkách 5 až 7 najdete vhodné příslušenství k našim řadám klik blaugelb pro rámové dveře.



Kování je testováno v párech podle norem DIN 1906, DIN 18273 a DIN EN 179.

Kování koule/klika požární a panikové lze používat s příloženým čepem jako panikové kování, neboť u kování koule/klika na rozdíl od čistých kování s klikou není nutný dělený čep.



Řada klik pro rámové dveře, provedení U-45° je podle konstrukce k dispozici pro následující oblasti použití:

- třída 4
- požární ochrana
- panikové

VLASTNOSTI

**Materiál:**

ušlechtilá ocel jemně matná

**Směr podle DIN:**

oboustranně použitelný s dvojitým pružinovým systémem

**Otvor:**

PZ

**Rozměry rozety:**

33 x 74 mm (Š x V)

**Výška rozety:**

14 mm

**Jednotka balení:**

1 kování vč. upevnění a čtyřhranného čepu

(čtyřhranný čep pro paniková kování klika-klika je třeba vyhledat a objednat samostatně, viz též informace na straně 5)

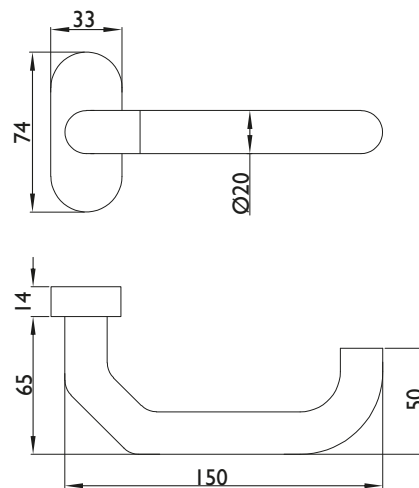

bezúdržbové  
kluzné ložisko

napřimovací pružina  
pro přesnou polohu

použitelnost podle  
DIN levé /pravé

skryté  
příšroubování

Další informace o položce  
najdete na naší webové stránce  
[www.blaugelb.de](http://www.blaugelb.de)  
nebo přímo pomocí QR kódu



## Přehled variant:

Řadu klik pro rámové dveře v provedení U-45° máme k dispozici **v následujících variantách.**

|  |  |  |   |
|--|--|--|---|
|   | Provedení U-45°, třída 4<br><b>Č. zboží: 9131129</b>   |  |    |
|  | Provedení U-45°, požární a panikové<br><b>Č. zboží: 9131134</b>                                    |  |          |
|   | Provedení U-45°, třída 4<br><b>Č. zboží: 9131130</b>   | připraveno pro:<br><b>TS 50–90 mm</b>  |    |
|  | Provedení U-45°, požární<br><b>Č. zboží: 9131135</b>   | připraveno pro:<br><b>TS 50–90 mm</b>  |     |
|  | Provedení U-45°, panikové<br><b>Č. zboží: 9163908 (vhodný panikový čtyřhranný čep na straně 5)</b> |  |          |
|  | Provedení U-45° / koule, třída 4<br><b>Č. zboží: 9131131</b>                                       | připraveno pro:<br><b>TS 70–88 mm</b>  |   |
|  | Provedení U-45° / koule, zalomená, třída 4<br><b>Č. zboží: 9131132</b>                             | připraveno pro:<br><b>TS 70–88 mm</b>  |    |
|  | Provedení U-45° / koule, plochá, zalomená, třída 4<br><b>Č. zboží: 9131133</b>                     | připraveno pro:<br><b>TS 70–88 mm</b>  |    |
|  | Provedení U-45° / koule, požární a panikové<br><b>Č. zboží: 9131136</b>                            | připraveno pro:<br><b>TS 70–88 mm</b>  |    |
|  | Provedení U-45° / koule, zalomená, požární a panikové<br><b>Č. &amp; zboží: 9131137</b>            | připraveno pro:<br><b>TS 70–88 mm</b>  |    |
|  | Provedení U-45° / koule, plochá, zalomená, požární a panikové<br><b>Č. &amp; zboží: 9131138</b>    | připraveno pro:<br><b>TS 70–88 mm</b>  |    |
|  |                 | Nacvakávací rozeta PZ oválná, 14 mm<br><b>Č. zboží: 9163925 (viz také na straně 6)</b> |   |

**Upozornění:** Na **stránkách 5 až 7** najdete **vhodné příslušenství** k našim řadám klik blaugelb pro rámové dveře.



**Kování je testováno** v párech podle **norem DIN 1906, DIN 18273 a DIN EN 179.**

**Kování koule/klika požární a panikové** lze používat s **přiloženým čepem** jako panikové kování, neboť u kování koule/klika na rozdíl od čistých kování s klikou není nutný dělený čep.

## ANSBACH



Meesenburg Großhandel KG  
Schalkhäuser Straße 110 | 91522 Ansbach  
Tel.: +49 981 46113-0  
Fax: +49 981 46113-30  
ansbach@meesenburg.de

## BERLIN



Meesenburg Großhandel KG  
Köpenicker Straße 26-29 | 10997 Berlin  
Tel.: +49 30 257620-0  
Fax: +49 30 257620-1000  
berlin@meesenburg.de

## BISCHOFSWERDA



Meesenburg Großhandel KG  
Bahnhofstraße 22 | 01877 Bischofswerda  
Tel.: +49 3594 7712-6020  
Fax: +49 3594 7712-6001  
fachmarkt.bischofswerda@meesenburg.de

## DETMOLD



Meesenburg Großhandel KG  
Niemeierstraße 18 | 32758 Detmold  
Tel.: +49 5231 6005-0  
Fax: +49 5231 6005-3901  
detmold@meesenburg.de

## DORTMUND



Meesenburg Großhandel KG  
Giselherstraße 3 | 44319 Dortmund  
Tel.: +49 231 9243-0  
Fax: +49 231 9243-219  
dortmund@meesenburg.de

## DÜREN



Meesenburg Großhandel KG  
Distelrather Straße 11 | 52353 Düren  
Tel.: +49 2421 9170-1000  
Fax: +49 2421 9170-1001  
dueren@meesenburg.de

## ERFURT



Meesenburg Großhandel KG  
Europaplatz 1 | 99091 Erfurt  
Tel.: +49 361 602490-0  
Fax: +49 361 602490-1001  
erfurt@meesenburg.de

## ESSINGEN



Mayer GmbH  
Margarete-Steiff-Str. 13 | 73457 Essingen  
Tel.: +49 7365 9206-0  
Fax: +49 7365 9206-1001  
info@beschlaege-mayer.de

## FLENSBURG



Meesenburg Großhandel KG  
Westerallee 162 | 24941 Flensburg  
Tel.: +49 461 5808-0  
Fax: +49 461 5808-1101  
flensburg@meesenburg.de

## GÖTTINGEN-ROSDORF



Meesenburg Großhandel KG  
Am Flüthedamm 2 | 37124 Rosdorf  
Tel.: +49 551 693127-0  
Fax: +49 551 693127-7001  
goettingen@meesenburg.de

## GREIFSWALD



Meesenburg Großhandel KG  
An der Thronpost 6 | 17489 Greifswald  
Tel.: +49 3834 542-3510  
Fax: +49 3834 542-3001  
greifswald@meesenburg.de

## GÜTERSLOH



Meesenburg Großhandel KG  
Sandbrink 9 | 33332 Gütersloh  
Tel.: +49 5241 933-6  
Fax: +49 5241 933-7001  
guetersloh@meesenburg.de

## HAMBURG



Laarmann & Peez GmbH  
Hermann-Buck-Weg 11-17 | 22309 Hamburg  
Tel.: +49 40 642161-0  
Fax: +49 40 642161-2001  
info@laarmann-peeze.de

## HAMM



Meesenburg Großhandel KG  
Östingstraße 11a | 59063 Hamm  
Tel.: +49 2381 9554-0  
Fax: +49 2381 9554-4021  
hamm@meesenburg.de

## HEIDE



Meesenburg Großhandel KG  
Bahnhofstraße 2b | 25746 Heide  
Tel.: +49 481 787050-0  
Fax: +49 481 787050-1001  
heide@meesenburg.de

## KAVELSTORF



Meesenburg Großhandel KG  
Silder Moor 7 | 18196 Kavelstorf  
Tel.: +49 38208 634-0  
Fax: +49 38208 634-14  
kavelstorf@meesenburg.de

## KIEL



Meesenburg Großhandel KG  
Braunstraße 11 | 24145 Kiel  
Tel.: +49 431 71038-0  
Fax: +49 431 71038-3001  
kiel@meesenburg.de

## LEIPZIG – SCHKEUDITZ



Meesenburg Großhandel KG  
An der Autobahn 5 | 04435 Schkeuditz  
Tel.: +49 34207 4059-0  
Fax: +49 34207 4059-1001  
leipzig@meesenburg.de

## LÜBBECKE



Meesenburg Großhandel KG  
Jockweg 58 | 32312 Lübbecke  
Tel.: +49 5741 3441-0  
Fax: +49 5741 3441-1001  
luebbecke@meesenburg.de

## MAGDEBURG



Meesenburg Großhandel KG  
Fichtestraße 29a | 39112 Magdeburg  
Tel.: +49 391 662673-0  
Fax: +49 391 662673-1001  
magdeburg@meesenburg.de

## MAGSTADT



Meesenburg Großhandel KG  
Zeppelinstraße 3 | 71106 Magstadt  
Tel.: +49 7159 4099-0  
Fax: +49 7159 4099-70  
magstadt@meesenburg.de

## OLDENBURG



Meesenburg Großhandel KG  
Ammerländer Heerstraße 260 | 26129 Oldenburg  
Tel.: +49 441 97300  
Fax: +49 441 9730-511  
oldenburg@meesenburg.de

## OYTEN



Meesenburg Großhandel KG  
Industriestraße 2-6 | 28876 Oyten  
Tel.: +49 4207 6668-0  
Fax: +49 4207 6668-1000  
oyten@meesenburg.de

## RELLINGEN



Meesenburg Großhandel KG  
Siemensstraße 19 | 25462 Rellingen  
Tel.: +49 4101 5055-0  
Fax: +49 4101 5055-1000  
rellingen@meesenburg.de

## RHEINE



Meesenburg Großhandel KG  
Röntgenstraße 45 | 48432 Rheine  
Tel.: +49 5971 7918-0  
Fax: +49 5971 7918-8831  
rheine@meesenburg.de

## SANGERHAUSEN



Meesenburg Großhandel KG  
An der Stollenmühle 1 | 06526 Sangerhausen  
Tel.: +49 3464 2743-0  
Fax: +49 3464 573489  
sangerhausen@meesenburg.de

## SCHLESWIG



Meesenburg Großhandel KG  
Marie-Curie-Straße 6 | 24837 Schleswig  
Tel.: +49 4621 9598-1910  
Fax: +49 4621 9598-1001  
schleswig@meesenburg.de

## St. INGERT



Meesenburg Großhandel KG  
Hans-Wilhelmi-Straße 5 | 66386 St. Ingbert  
Tel.: +49 6894 31060-1090  
Fax: +49 6894 31060-1001  
st.ingbert@meesenburg.de

## STUTTGART



Meesenburg Großhandel KG  
Höfinger Straße 16 | 70499 Stuttgart  
Tel.: +49 711 601607-310  
Fax: +49 711 601607-3101  
stuttgart@meesenburg.de

## WAGHÄUSEL



Meesenburg Großhandel KG  
Goethestraße 55 | 68753 Waghäusel  
Tel.: +49 7254 95901-0  
Fax: +49 7254 95901-1001  
waghausel@meesenburg.de

## WOLGAST



Meesenburg Großhandel KG  
Leeraner Straße 2 | 17438 Wolgast  
Tel.: +49 3836 2370-61  
Fax: +49 3836 2370-67  
wolgast@meesenburg.de



**STANOVIŠTĚ**  
Naši zaměstnanci na místě pro vás



**SPECIALIZOVANÝ OBCHOD**  
Zde si můžete zboží vyzvednout přímo ve specializovaném obchodě.



**SPECIALIZOVANÝ OBCHOD**  
**MEESENBURG BEZPEČNOST A SERVIS**  
Bezpečnostní koncepce, poradenství a prodej



**TEAM KUNDENMARKE**  
Sídlo Kundenmarke **bez** prodeje a odbytu



Kompetence. Solidnost. Spolehlivost.

Více informací získáte na stránkách  
[www.blaugelb.de](http://www.blaugelb.de)



blaugelb ist eine eingetragene Marke der Meesenburg Gruppe. Alle Rechte vorbehalten.