



# RAHMENTÜRDRÜCKER

Unser elegantes Sortiment für Ihre Tür  
Ausgabe 2024



DIN EN 179



DIN 18273



DIN EN 1906

blaugelb®

Die Kundenmarke.





# RAHMENTÜRDRÜCKER

## Hinweis zu den Rahmentürdrücker-Serien in dieser Broschüre:

Die **Rahmentürdrücker-Serien** bestehen immer aus einem Basisdrücker auf der Innenseite und einem entsprechend wählbaren Außen-griff. Dieser kann entweder ein Drücker oder ein Knopf sein. Zusätzlich bieten wir jede Drücker-Griffform auch als Einzeldrücker an.

Die formschönen Rahmentürdrücker und Garnituren von blaugelb sind in sieben verschiedenen Formen erhältlich und verbinden Form und Funktion auf eine elegante Art und Weise. Alle Türdrücker können im Objektbereich verwendet werden und sind je nach Drückerform in den Gebrauchsklassen Klasse 4, Feuerschutz und als Antipanik-Garnituren verfügbar.

Jede der Formen ist erhältlich als einzelner Drücker, einzelner Knopf, Drücker-garnitur oder als Wechselgarnitur mit je drei verschiedenen Knopf-formen.

- 
**Einzelner Drücker**, zur Erweiterung gedacht
- 
**Einzelner Knopf**, zur Erweiterung gedacht
- 
**Klassische Drücker-garnitur**, identischer Drücker auf beiden Seiten
- 
**Variable Wechselgarnitur**, auf der Innenseite der jeweilige Türdrücker der Serie und auf der Außenseite drei verschiedene Knöpfe zur Auswahl

## Diese Inhalte erwarten Sie in der Broschüre:

Normen im Detail	Seite 4	<b>blaugelb</b> Rahmentürdrücker-Serie 90°-Form gekröpft	Seite 11
<b>blaugelb</b> Zubehör	Seite 5	 	
<b>blaugelb</b> Rahmentürdrücker-Serie U-Form	Seite 8	<b>blaugelb</b> Rahmentürdrücker-Serie U-90°-Form	Seite 12
  		  	
<b>blaugelb</b> Rahmentürdrücker-Serie U-Form gekröpft	Seite 9	<b>blaugelb</b> Rahmentürdrücker-Serie U-90°-Form gekröpft	Seite 13
  		  	
<b>blaugelb</b> Rahmentürdrücker-Serie 90°-Form	Seite 10	<b>blaugelb</b> Rahmentürdrücker-Serie U-45°-Form	Seite 14
 		  	

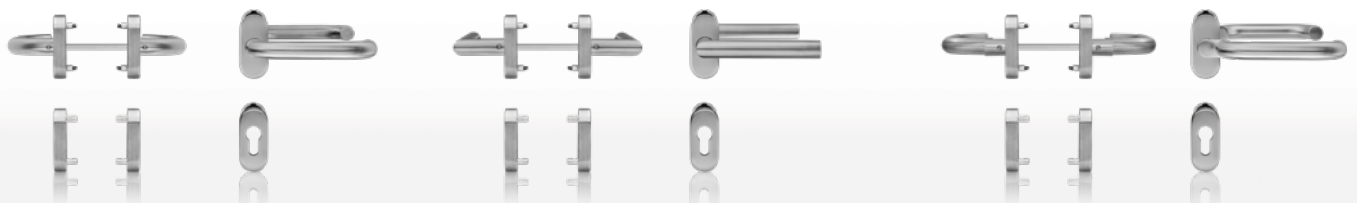

## blaugelb Rahmentürdrücker Klasse 4

### DIN EN 1906

Im Jahr 2001 wurde die DIN Norm **EN 1906** formuliert und auf europäischer Ebene verabschiedet. Sie definiert die Anforderungen und Prüfverfahren für Türgriffe und Türknöpfe. Die Eigenschaften eines Griffes oder Knopfes werden durch einen achtstelligen Klassifizierungsschlüssel dargestellt.

Klassifizierungsschlüssel unserer Rahmentürdrücker:

1. Stelle	2. Stelle	3. Stelle	4. Stelle	5. Stelle	6. Stelle	7. Stelle	8. Stelle
Gebrauchs- kategorie	Dauerhaftig- keit	Türmasse	Feuerbestän- digkeit	Sicherheit	Korrosions- beständigkeit	Einbruchs- sicherheit	Ausfüh- rungsart
<b>4</b>	<b>7</b>	<b>-</b>	<b>B1</b>	<b>1</b>	<b>5</b>	<b>0</b>	<b>B</b>

- 1 | **4** = Klasse 4
- 2 | **7** = 200.000 Prüfzyklen
- 3 | **-** = nicht belegt
- 4 | **B1** = geeignet für Rauch- und Feuerschutztüren (200.000 Prüfzyklen)
- 5 | **1** = Sicherheits-Anforderungen
- 6 | **5** = extrem hohe Korrosionsbeständigkeit (480 Std. Salzsprühtest)
- 7 | **0** = nicht einbruchhemmend
- 8 | **B** = mit Federvorspannung

## blaugelb Rahmentürdrücker Feuerschutz

### DIN EN 18273

Rahmentürdrücker gemäß der Norm **DIN 18273** werden an Türen angebracht, welche die Ausbreitung von Feuer verhindern sollen. Feuerschutztüren sind selbstschließend und müssen über die Dauer von 200.000 Öffnungs- und Schließvorgängen funktionsfähig sein.

Die **DIN 18273** gilt für alle Rahmentürdrückergarnituren, welche an Feuer- oder Rauchschutztüren verbaut werden. Neben den Türgriffen benötigt eine Feuerschutztür weitere geprüfte Komponenten, wie beispielsweise der Schlosskasten, die Türbänder und die Türschließer, um als solche deklariert werden zu können.

Feuer- und Rauchschutztüren sind meist über lange Zeiträume hinweg in Gebrauch, sodass im Laufe der Zeit Reparaturen und Erneuerungen notwendig sind. Der grundsätzliche Einsatz und jegliche Veränderung an Bestandteilen der Tür müssen bauaufsichtlich zugelassen werden. Zusätzlich dürfen nach Zulassung von Türen keine weiteren Veränderungen vorgenommen werden, da dies sonst die Erfüllung der Anforderungen der **DIN 18273** gefährden könnte.

Weiterhin müssen Feuerschutz-Türgriff-Garnituren mit einem Vierkantstift ausgestattet sein, welcher einen Querschnitt von mindestens 9 x 9 mm aufweist und aus Stahl besteht. Alle Garnituren und deren Komponenten müssen aus Werkstoffen hergestellt werden, welche einen Schmelzpunkt von 1000 °C oder mehr haben, sodass der Türgriff im Brandfall nicht unbenutzbar wird und die Brandschutztür auch nach einem Brand noch begangen werden kann.

## blaugelb Rahmentürdrücker Antipanik

## DIN EN 179

Laut **DIN EN 179:2008** sind nur komplett zugelassene Verschlusssysteme als Einheit zugelassen (Schloss, Beschlag, Schließblech). Bitte beachten Sie dies bitte vor Montage und besonders bei getrennter Lieferung der Komponenten. In den Konformitätsbescheinigungen Nr. 0432-EN 179-ift 230 8000244 (MPA NRW) und Nr. 1309-EN 179 0284 u. 0287 (PIV Velbert) sind die zertifizierten Verschlusshersteller benannt, die mit unseren geprüften Drückermodellen eingesetzt werden können. Bitte fordern Sie das Zertifikat der Leistungsbeständigkeit **EN 179:2008** beim Verschlusshersteller an.

Den Anti-Panik-Stift für die Drücker-Drücker-Varianten gilt es entsprechend der Schemazeichnung so auszuwählen, dass er zu Ihrer Türstärke bzw. Tür-Schloss-Kombination passt.

Unsere blaugelb Anti-Panik-Vierkantstifte weisen dabei in der Bezeichnung grundsätzlich **zwei Maße** auf, von denen das erste Maß dem der Innenseite (**SI**) und das zweite Maß der Außenseite (**SA**) zugeordnet ist.

Beispiel: 

blaugelb Anti-Panik-Vierkantstift 9 mm, 52 / 53,5 mm vz.

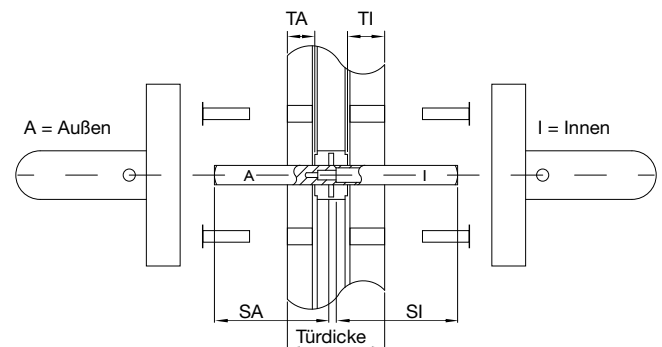

## Montage Madenschraube:

Der Anti-Panik-Vierkantstift wird während der Montage so ausgerichtet, dass die im Lieferumfang enthaltenen Madenschrauben problemlos in die dafür vorgesehene Seite eingeschraubt werden können. Dies ist lediglich auf einer der vier Seiten möglich.

Im Blick auf den Querschnitt (siehe Abbildung) handelt es sich um die schmalste der vier Seiten, welche aufgrund der asymmetrischen Aufbaus leicht erkennbar ist.

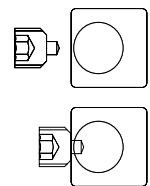

## Zubehör:

## blaugelb Antipanik-Vierkantstifte

Artikelname	VE	Art-Nr.
blaugelb Anti-Panik-Vierkantstift 9 mm 52/53,5 mm vz Länge 106 mm	1 Stück	9163909
blaugelb Anti-Panik-Vierkantstift 9 mm 52/60,5 mm vz Länge 112 mm	1 Stück	9163910
blaugelb Anti-Panik-Vierkantstift 9 mm 52/67,5 mm vz Länge 119 mm	1 Stück	9163911
blaugelb Anti-Panik-Vierkantstift 9 mm 52/81,5 mm vz Länge 134 mm	1 Stück	9163912
blaugelb Anti-Panik-Vierkantstift 9 mm 59/53,5 mm vz Länge 112 mm	1 Stück	9163913
blaugelb Anti-Panik-Vierkantstift 9 mm 59/60,5 mm vz Länge 119 mm	1 Stück	9163914
blaugelb Anti-Panik-Vierkantstift 9 mm 59/67,5 mm vz Länge 126 mm	1 Stück	9163915
blaugelb Anti-Panik-Vierkantstift 9 mm 59/81,5 mm vz Länge 141 mm	1 Stück	9163916

Artikelname	VE	Art-Nr.
blaugelb Anti-Panik-Vierkantstift 9 mm 66/53,5 mm vz Länge 119 mm	1 Stück	9163917
blaugelb Anti-Panik-Vierkantstift 9 mm 66/60,5 mm vz Länge 126 mm	1 Stück	9163918
blaugelb Anti-Panik-Vierkantstift 9 mm 66/67,5 mm vz Länge 134 mm	1 Stück	9163919
blaugelb Anti-Panik-Vierkantstift 9 mm 66/81,5 mm vz Länge 148 mm	1 Stück	9163920
blaugelb Anti-Panik-Vierkantstift 9 mm 120/53,5 mm vz Länge 173 mm	1 Stück	9163921
blaugelb Anti-Panik-Vierkantstift 9 mm 120/60,5 mm vz Länge 180 mm	1 Stück	9163922
blaugelb Anti-Panik-Vierkantstift 9 mm 120/67,5 mm vz Länge 188 mm	1 Stück	9163923
blaugelb Anti-Panik-Vierkantstift 9 mm 120/81,5 mm vz Länge 202 mm	1 Stück	9163924

Weitere Informationen rund um die Artikel finden Sie auf unserer Webseite [www.blaugelb.de](http://www.blaugelb.de) oder direkt über den QR-Code



## blaugelb Rollenwechselstifte für blaugelb Rahmentürwechselgarnituren

Die **blaugelb Rollenwechselstifte** passend zu unseren blaugelb Rahmentürdrückern in Verbindung mit einem blaugelb Knopf oder blaugelb **Rahmen-türwechselgarnituren**. Die Stifte fungieren als Erweiterung des Sortiments, um **verschiedene Türstärken** abzudecken.

### Klasse 4

Artikelname	VE	Art-Nr.
blaugelb Rollenwechselstift 8 x 80 mm TS 32 - 58 mm, gekröpft 48 - 58 mm	1 Stück	9257231
blaugelb Rollenwechselstift 8 x 100 mm TS 52 - 78 mm, gekröpft 68 - 78 mm	1 Stück	9257232
blaugelb Rollenwechselstift 8 x 110 mm TS 62 - 88 mm, gekröpft 78 - 88 mm	1 Stück	9257233
blaugelb Rollenwechselstift 8 x 120 mm TS 72 - 98 mm, gekröpft 88 - 98 mm	1 Stück	9257254
blaugelb Rollenwechselstift 8 x 140 mm TS 92 - 118 mm, gekröpft 108 - 118 mm	1 Stück	9257255

### Feuerschutz

Artikelname	VE	Art-Nr.
blaugelb Rollenwechselstift FS 9 x 90 mm TS 42 - 68 mm, gekröpft 58 - 68 mm	1 Stück	9257257
blaugelb Rollenwechselstift FS 9 x 100 mm TS 52 - 78 mm, gekröpft 68 - 78 mm	1 Stück	9257258
blaugelb Rollenwechselstift FS 9 x 110 mm TS 62 - 88 mm, gekröpft 78 - 88 mm	1 Stück	9257259
blaugelb Rollenwechselstift FS 9 x 120 mm TS 72 - 98 mm, gekröpft 88 - 98 mm	1 Stück	9257260
blaugelb Rollenwechselstift FS 9 x 130 mm TS 82 - 108 mm, gekröpft 98 - 108 mm	1 Stück	9257261

## blaugelb Vierkantstifte für blaugelb Rahmentürdrücker und -garnituren

Die **blaugelb Vierkantstifte** passend zu unseren **blaugelb Rahmentürdrückern und -garnituren**. Die Stifte fungieren als Erweiterung des Sortiments, um **verschiedene Türstärken** abzudecken.

### Klasse 4

Artikelname	VE	Art-Nr.
blaugelb Drückervierkantstift 8 x 120 mm TS 18 - 70 mm, gekröpft 50 - 70 mm	1 Stück	9272083
blaugelb Drückervierkantstift 8 x 140 mm TS 38 - 90 mm, gekröpft 70 - 90 mm	1 Stück	9272084
blaugelb Drückervierkantstift 8 x 150 mm TS 48 - 100 mm, gekröpft 80 - 100 mm	1 Stück	9272085
blaugelb Drückervierkantstift 8 x 180 mm TS 78 - 130 mm, gekröpft 110 - 130 mm	1 Stück	9272086

### Feuerschutz

Artikelname	VE	Art-Nr.
blaugelb Vierkantstift FS 9 x 140 mm TS 38 - 90 mm, gekröpft 70 - 90 mm	1 Stück	9271881

## blaugelb Cliprosette PZ oval 14 mm

Die blaugelb Cliprosette PZ oval aus hochwertigem Edelstahl gefertigt und mit einem fein matten Finish an der Oberfläche versehen, überzeugt als elegante Rosettenlösung an der Tür.

Artikelname	VE	Art-Nr.
blaugelb Cliprosette PZ oval 14 mm Edelstahl fein matt	1 Stück	9163925

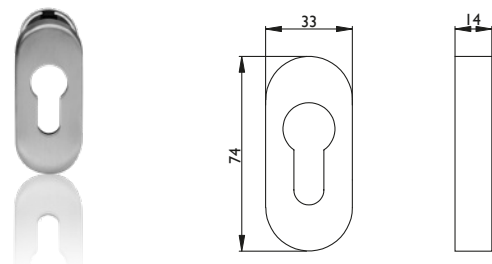

## blaugelb PZ Ring

Der blaugelb PZ Ring ist für den verdeckten Einbau des Profilzylinders im Türelement und auch bei flügelüberdeckenden Türfüllungen.

Artikelname	VE	Art-Nr.
blaugelb PZ Ring 14 mm Edelstahl fein matt	1 Stück	9257230

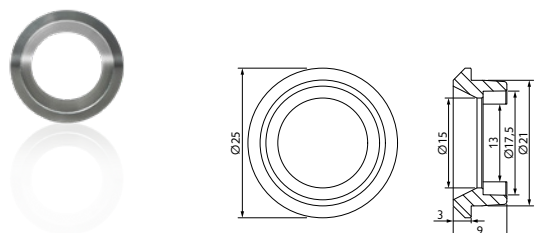

## Zubehör:

**blaugelb Kugelknopf gerade auf ovaler Rosette**

Der formschöne, elegante blaugelb Kugelknopf gerade aus Edelstahl fein matt ist für Alu- und Kunststofftüren geeignet und ist vorgerichtet für einen M12 Rollenwechselstift.

Der Knopf wird mittels verdeckter mitgelieferter Verschraubung befestigt.

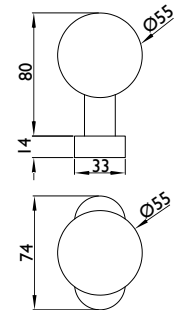

Artikelname	VE	Art-Nr.
blaugelb Kugelknopf gerade auf ovaler Rosette Edelstahl fein matt	1 Stück	9257227

**blaugelb Kugelknopf gekröpft auf ovaler Rosette**

Der formschöne, elegante blaugelb Kugelknopf gekröpft aus Edelstahl fein matt ist für Alu- und Kunststofftüren geeignet und ist vorgerichtet für einen M12 Rollenwechselstift.

Der Knopf wird mittels verdeckter mitgelieferter Verschraubung befestigt.

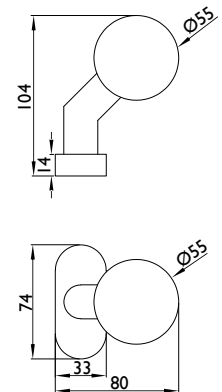

Artikelname	VE	Art-Nr.
blaugelb Kugelknopf gekröpft auf ovaler Rosette Edelstahl fein matt	1 Stück	9257228

**blaugelb Flachkopf gekröpft auf ovaler Rosette**

Der formschöne, elegante blaugelb Flachkopf gekröpft aus Edelstahl fein matt ist für Alu- und Kunststofftüren geeignet und ist vorgerichtet für einen M12 Rollenwechselstift.

Der Knopf wird mittels verdeckter mitgelieferter Verschraubung befestigt.



Artikelname	VE	Art-Nr.
blaugelb Flachkopf gekröpft auf ovaler Rosette Edelstahl fein matt	1 Stück	9257229

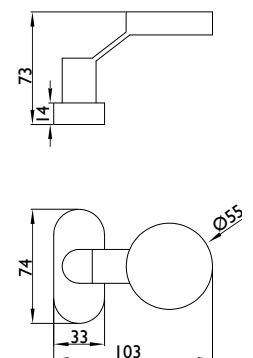



Die **Rahmentürdrücker-Serie U-Form** ist, je nach Ausführung, für die folgenden Anwendungsbereiche geeignet:

- **Klasse 4**
- **Feuerschutz**
- **Antipanik**

## EIGENSCHAFTEN

**Material:**

Edelstahl fein matt

**DIN-Richtung:**

beidseitig verwendbar mit Doppelfedersystem

**Lochung:**

PZ

**Rosettenmaße:**

33 x 74 mm (B x H)

**Rosettenhöhe:**

14 mm

**Verpackungseinheit:**

1 Garnitur inkl. Befestigung & Vierkantstift

(Vierkantstift für Antipanik-Drücker-Drücker-Garnituren muss separat ausgesucht und bestellt werden, siehe auch Hinweis auf Seite 5)

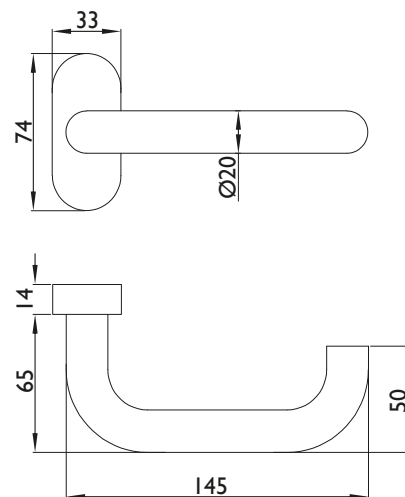

wartungsfreies  
Gleitlager

Hochhaltefeder für  
exakten Stand

DIN links/rechts  
verwendbar

verdeckte  
Verschraubung





















Weitere Informationen rund um  
die Artikel finden Sie auf unser  
Webseite [www.blaugelb.de](http://www.blaugelb.de)  
oder direkt über den QR-Code





## Variantenübersicht:

Wir haben die Rahmentürdrücker-Serie in der Drückerform U-Form in den **nachstehenden Varianten** für Sie verfügbar.

	U-Form Klasse 4 <b>Art. Nr.: 9131089</b>		
	U-Form Feuerschutz & Antipanik <b>Art. Nr.: 9131114</b>		  
	U-Form Klasse 4 <b>Art. Nr.: 9131090</b>	vorgerichtet für: <b>TS 40 - 90 mm</b>	
	U-Form Feuerschutz <b>Art. Nr.: 9131115</b>	vorgerichtet für: <b>TS 40 - 90 mm</b>	 
	U-Form Antipanik <b>Art. Nr.: 9163904 (passender Anti-Panik-Vierkantstift auf Seite 5)</b>		  
	U-Form / Knopf Klasse 4 <b>Art. Nr.: 9131091</b>	vorgerichtet für: <b>TS 65 - 88 mm</b>	
	U-Form / Knopf gekröpft Klasse 4 <b>Art. Nr.: 9131092</b>	vorgerichtet für: <b>TS 65 - 88 mm</b>	
	U-Form / Kopf flach gekröpft Klasse 4 <b>Art. Nr.: 9131093</b>	vorgerichtet für: <b>TS 65 - 88 mm</b>	
	U-Form / Knopf Feuerschutz & Antipanik <b>Art. Nr.: 9131116</b>	vorgerichtet für: <b>TS 65 - 88 mm</b>	  
	U-Form / Knopf gekröpft Feuerschutz & Antipanik <b>Art. Nr.: 9131117</b>	vorgerichtet für: <b>TS 65 - 88 mm</b>	  
	U-Form / Kopf flach gekröpft Feuerschutz & Antipanik <b>Art. Nr.: 9131118</b>	vorgerichtet für: <b>TS 65 - 88 mm</b>	  
	Cliprosette PZ oval 14 mm <b>Art. Nr.: 9163925 (siehe auch Seite 6)</b>		

**Hinweis:** Auf den **Seiten 5 bis 7** finden Sie das **passende Zubehör** zu unserer blaugelb Rahmentürdrückerserien.



Die **Prüfung der Garnituren** ist nach **Vorgabe der DIN 1906, DIN 18273 bzw. DIN EN 179** paarweise erfolgt.

Die **Wechselgarnituren Feuerschutz & Antipanik** können mit dem **beigelegten Stift** als Anti-Panik-Garnitur verwendet werden, da bei Wechselgarnituren, anders als bei reinen Drückergarnituren, kein geteilter Stift nötig ist.



Die **Rahmentürdrücker-Serie U-Form gekröpft** ist, je nach Ausführung, für die folgenden Anwendungsbereiche geeignet:

- **Klasse 4**
- **Feuerschutz**
- **Antipanic**

## EIGENSCHAFTEN

**Material:**

Edelstahl fein matt

**DIN-Richtung:**

beidseitig verwendbar mit Doppelfedersystem

**Lochung:**

PZ

**Rosettenmaße:**

33 x 74 mm (B x H)

**Rosettenhöhe:**

14 mm

**Verpackungseinheit:**

1 Garnitur inkl. Befestigung & Vierkantstift

(Vierkantstift für Antipanic-Drücker-Drücker-Garnituren muss separat ausgesucht und bestellt werden, siehe auch Hinweis auf Seite 5)

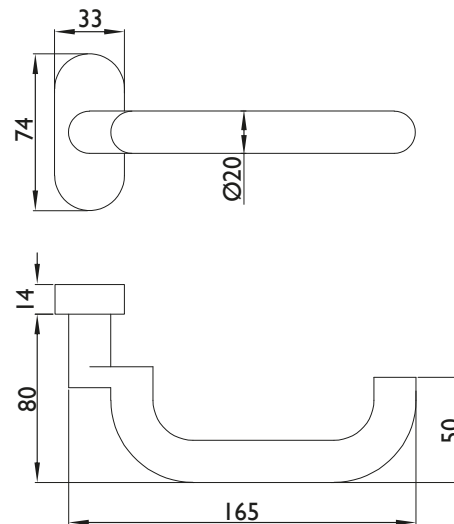

wartungsfreies  
Gleitlager

Hochhaltefeder für  
exakten Stand

DIN links/rechts  
verwendbar

























verdeckte  
Verschraubung

Weitere Informationen rund um  
die Artikel finden Sie auf unser  
Webseite [www.blaugelb.de](http://www.blaugelb.de)  
oder direkt über den QR-Code



## Variantenübersicht:

Wir haben die Rahmentürdrücker-Serie in der Drückerform U-Form gekröpft in den **nachstehenden Varianten** für Sie verfügbar.

	U-Form gekröpft Klasse 4 <b>Art. Nr.: 9131139</b>		 *
	U-Form gekröpft Feuerschutz & Antipanik <b>Art. Nr.: 9131144</b>		   *
	U-Form gekröpft Klasse 4 <b>Art. Nr.: 9131140</b>	vorgerichtet für: <b>TS 74 - 90 mm</b>	
	U-Form gekröpft Feuerschutz <b>Art. Nr.: 9131145</b>	vorgerichtet für: <b>TS 74 - 90 mm</b>	 
	U-Form gekröpft Antipanik <b>Art. Nr.: 9163905 (passender Anti-Panik-Vierkantstift auf Seite 5)</b>		  
	U-Form gekröpft/Knopf Klasse 4 <b>Art. Nr.: 9131141</b>	vorgerichtet für: <b>TS 80 - 88 mm</b>	
	U-Form gekröpft / Knopf gekröpft Klasse 4 <b>Art. Nr.: 9131142</b>	vorgerichtet für: <b>TS 80 - 88 mm</b>	
	U-Form gekröpft / Kopf flach gekröpft Klasse 4 <b>Art. Nr.: 9131143</b>	vorgerichtet für: <b>TS 80 - 88 mm</b>	
	U-Form gekröpft/Knopf Feuerschutz & Antipanik <b>Art. Nr.: 9131146</b>	vorgerichtet für: <b>TS 80 - 88 mm</b>	  
	U-Form gekröpft / Knopf gekröpft Feuerschutz & Antipanik <b>Art. Nr.: 9131147</b>	vorgerichtet für: <b>TS 80 - 88 mm</b>	  
	U-Form gekröpft / Kopf flach gekröpft Feuerschutz & Antipanik <b>Art. Nr.: 9131148</b>	vorgerichtet für: <b>TS 80 - 88 mm</b>	  
	Cliprosette PZ oval 14 mm <b>Art. Nr.: 9163925 (siehe auch Seite 6)</b>		

**Hinweis:** Auf den **Seiten 5 bis 7** finden Sie das **passende Zubehör** zu unserer blaugelb Rahmentürdrückerserien.



Die **Prüfung der Garnituren** ist nach **Vorgabe der DIN 1906, DIN 18273 bzw. DIN EN 179** paarweise erfolgt.

Die **Wechselgarnituren Feuerschutz & Antipanik** können mit dem **beigelegten Stift** als Anti-Panik-Garnitur verwendet werden, da bei Wechselgarnituren, anders als bei reinen Drückergarnituren, kein geteilter Stift nötig ist.



Die **Rahmentürdrücker-Serie 90°-Form** ist, je nach Ausführung, für die folgenden Anwendungsbereiche geeignet:

- **Klasse 4**
- **Feuerschutz**

## EIGENSCHAFTEN

**Material:**

Edelstahl fein matt

**DIN-Richtung:**

beidseitig verwendbar mit Doppelfedersystem

**Lochung:**

PZ

**Rosettenmaße:**

33 x 74 mm (B x H)

**Rosettenhöhe:**

14 mm

**Verpackungseinheit:**

1 Garnitur inkl. Befestigung & Vierkantstift

(Vierkantstift für Antipanik-Drücker-Drücker-Garnituren muss separat ausgesucht und bestellt werden, siehe auch Hinweis auf Seite 5)

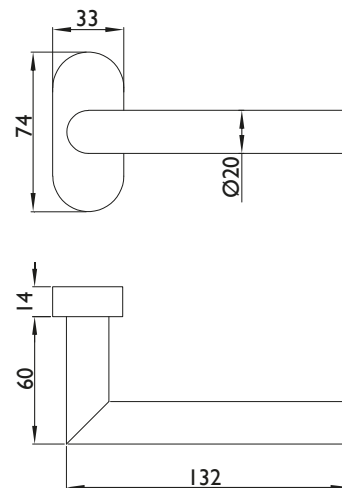

wartungsfreies  
Gleitlager

Hochhaltefeder für  
exakten Stand

DIN links/rechts  
verwendbar



















verdeckte  
Verschraubung

Weitere Informationen rund um  
die Artikel finden Sie auf unser  
Webseite [www.blaugelb.de](http://www.blaugelb.de)  
oder direkt über den QR-Code



## Variantenübersicht:

Wir haben die Rahmentürdrücker-Serie in der Drückerform 90°Form in den **nachstehenden Varianten** für Sie verfügbar.

	90°-Form Klasse 4 <b>Art. Nr.: 9131119</b>		
	90°-Form Feuerschutz <b>Art. Nr.: 9131124</b>		 
	90°-Form Klasse 4 <b>Art. Nr.: 9131120</b>	vorgerichtet für: <b>TS 40 - 90 mm</b>	
	90°-Form Feuerschutz <b>Art. Nr.: 9131125</b>	vorgerichtet für: <b>TS 40 - 90 mm</b>	 
	90°-Form / Knopf Klasse 4 <b>Art. Nr.: 9131121</b>	vorgerichtet für: <b>TS 65 - 88 mm</b>	
	90°-Form / Knopf gekröpft Klasse 4 <b>Art. Nr.: 9131122</b>	vorgerichtet für: <b>TS 65 - 88 mm</b>	
	90°-Form / Kopf flach gekröpft Klasse 4 <b>Art. Nr.: 9131123</b>	vorgerichtet für: <b>TS 65 - 88 mm</b>	
	90°-Form / Knopf Feuerschutz <b>Art. Nr.: 9131126</b>	vorgerichtet für: <b>TS 65 - 88 mm</b>	 
	90°-Form / Knopf gekröpft Feuerschutz <b>Art. Nr.: 9131127</b>	vorgerichtet für: <b>TS 65 - 88 mm</b>	 
	90°-Form / Kopf flach gekröpft Feuerschutz <b>Art. Nr.: 9131128</b>	vorgerichtet für: <b>TS 65 - 88 mm</b>	 
	Clipsette PZ oval 14 mm <b>Art. Nr.: 9163925 (siehe auch Seite 6)</b>		

**Hinweis:** Auf den **Seiten 5 bis 7** finden Sie das **passende Zubehör** zu unserer blaugelb Rahmentürdrückerserien.



Die **Prüfung der Garnituren** ist nach **Vorgabe der DIN 1906 bzw. DIN 18273** paarweise erfolgt.



Die **Rahmentürdrücker-Serie 90°-Form gekröpft** ist, je nach Ausführung, für die folgenden Anwendungsbereiche geeignet:

- **Klasse 4**
- **Feuerschutz**

## EIGENSCHAFTEN

**Material:**

Edelstahl fein matt

**DIN-Richtung:**

beidseitig verwendbar mit Doppelfedersystem

**Lochung:**

PZ

**Rosettenmaße:**

33 x 74 mm (B x H)

**Rosettenhöhe:**

14 mm

**Verpackungseinheit:**

1 Garnitur inkl. Befestigung & Vierkantstift

(Vierkantstift für Antipanik-Drücker-Drücker-Garnituren muss separat ausgesucht und bestellt werden, siehe auch Hinweis auf Seite 5)

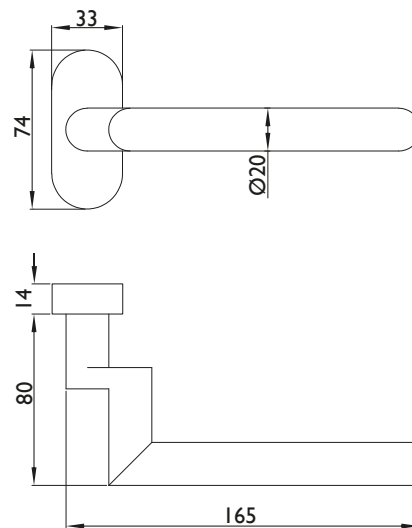

wartungsfreies  
Gleitlager

Hochhaltefeder für  
exakten Stand

DIN links/rechts  
verwendbar



















verdeckte  
Verschraubung

Weitere Informationen rund um  
die Artikel finden Sie auf unser  
Webseite [www.blaugelb.de](http://www.blaugelb.de)  
oder direkt über den QR-Code



**Variantenübersicht:**

Wir haben die Rahmentürdrücker-Serie in der Drückerform 90°-Form gekröpft in den **nachstehenden Varianten** für Sie verfügbar.

	90°-Form gekröpft Klasse 4 <b>Art. Nr.: 9131149</b>		
	90°-Form gekröpft Feuerschutz <b>Art. Nr.: 9131154</b>		 
	90°-Form gekröpft Klasse 4 <b>Art. Nr.: 9131150</b>	vorgerichtet für: <b>TS 74 - 90 mm</b>	
	90°-Form gekröpft Feuerschutz <b>Art. Nr.: 9131155</b>	vorgerichtet für: <b>TS 74 - 90 mm</b>	 
	90°-Form gekröpft/ Knopf Klasse 4 <b>Art. Nr.: 9131151</b>	vorgerichtet für: <b>TS 80 - 88 mm</b>	
	90°-Form gekröpft/ Knopf gekröpft Klasse 4 <b>Art. Nr.: 9131152</b>	vorgerichtet für: <b>TS 80 - 88 mm</b>	
	90°-Form gekröpft / Kopf flach gekröpft Klasse 4 <b>Art. Nr.: 9131153</b>	vorgerichtet für: <b>TS 80 - 88 mm</b>	
	90°-Form gekröpft / Knopf Feuerschutz <b>Art. Nr.: 9131100</b>	vorgerichtet für: <b>TS 80 - 88 mm</b>	 
	90°-Form gekröpft / Knopf gekröpft Feuerschutz <b>Art. Nr.: 9131157</b>	vorgerichtet für: <b>TS 80 - 88 mm</b>	 
	90°-Form gekröpft / Kopf flach gekröpft Feuerschutz <b>Art. Nr.: 9131158</b>	vorgerichtet für: <b>TS 80 - 88 mm</b>	 
		Clipsette PZ oval 14 mm <b>Art. Nr.: 9163925 (siehe auch Seite 6)</b>	

**Hinweis:** Auf den **Seiten 5 bis 7** finden Sie das **passende Zubehör** zu unserer blaugelb Rahmentürdrückerserien.

Klasse 4  
DIN EN  
1906

FS  
DIN 18273

\* Die **Prüfung der Garnituren** ist nach **Vorgabe der DIN 1906 bzw. DIN 18273** paarweise erfolgt.



Die **Rahmentürdrücker-Serie U-90°-Form** ist, je nach Ausführung, für die folgenden Anwendungsbereiche geeignet:

- **Klasse 4**
- **Feuerschutz**
- **Antipanik**

## EIGENSCHAFTEN

**Material:**

Edelstahl fein matt

**DIN-Richtung:**

beidseitig verwendbar mit Doppelfedersystem

**Lochung:**

PZ

**Rosettenmaße:**

33 x 74 mm (B x H)

**Rosettenhöhe:**

14 mm

**Verpackungseinheit:**

1 Garnitur inkl. Befestigung & Vierkantstift

(Vierkantstift für Antipanik-Drücker-Drücker-Garnituren muss separat ausgesucht und bestellt werden, siehe auch Hinweis auf Seite 5)

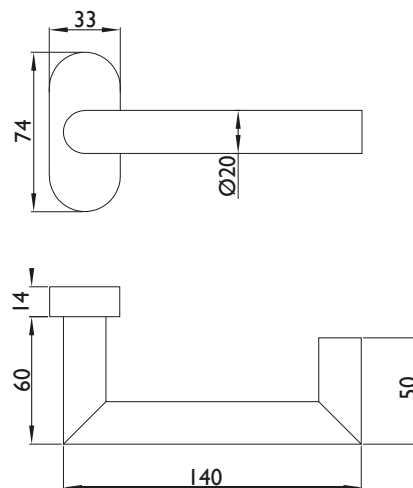

wartungsfreies  
Gleitlager

Hochhaltefeder für  
exakten Stand

DIN links/rechts  
verwendbar

verdeckte  
Verschraubung



























Weitere Informationen rund um  
die Artikel finden Sie auf unser  
Webseite [www.blaugelb.de](http://www.blaugelb.de)  
oder direkt über den QR-Code





## Variantenübersicht:

Wir haben die Rahmentürdrücker-Serie in der Drückerform U-90°-Form in den **nachstehenden Varianten** für Sie verfügbar.

	U-90°-Form Klasse 4 <b>Art. Nr.: 9131103</b>		
	U-90°-Form Feuerschutz & Antipanik <b>Art. Nr.: 9131174</b>		  
	U-90°-Form Klasse 4 <b>Art. Nr.: 9131160</b>	vorgerichtet für: <b>TS 40 - 90 mm</b>	
	U-90°-Form Feuerschutz <b>Art. Nr.: 9131169</b>	vorgerichtet für: <b>TS 40 - 90 mm</b>	 
	U-90°-Form Antipanik <b>Art. Nr.: 9163906 (passender Anti-Panik-Vierkantstift auf Seite 5)</b>		  
	U-90°-Form / Knopf Klasse 4 <b>Art. Nr.: 9131165</b>	vorgerichtet für: <b>TS 65 - 88 mm</b>	
	U-90°-Form / Knopf gekröpft Klasse 4 <b>Art. Nr.: 9131162</b>	vorgerichtet für: <b>TS 65 - 88 mm</b>	
	U-90°-Form / Kopf flach gekröpft Klasse 4 <b>Art. Nr.: 9131167</b>	vorgerichtet für: <b>TS 65 - 88 mm</b>	
	U-90°-Form / Knopf Feuerschutz & Antipanik <b>Art. Nr.: 9131176</b>	vorgerichtet für: <b>TS 65 - 88 mm</b>	  
	U-90°-Form / Knopf gekröpft Feuerschutz & Antipanik <b>Art. Nr.: 9131171</b>	vorgerichtet für: <b>TS 65 - 88 mm</b>	  
	U-90°-Form / Kopf flach gekröpft Feuerschutz & Antipanik <b>Art. Nr.: 9131178</b>	vorgerichtet für: <b>TS 65 - 88 mm</b>	  
	Cliprosette PZ oval 14 mm <b>Art. Nr.: 9163925 (siehe auch Seite 6)</b>		

**Hinweis:** Auf den **Seiten 5 bis 7** finden Sie das **passende Zubehör** zu unserer blaugelb Rahmentürdrückerserien.



Die **Prüfung der Garnituren** ist nach **Vorgabe der DIN 1906, DIN 18273 bzw. DIN EN 179** paarweise erfolgt.

Die **Wechselgarnituren Feuerschutz & Antipanik** können mit dem **beigelegten Stift** als Anti-Panik-Garnitur verwendet werden, da bei Wechselgarnituren, anders als bei reinen Drückergarnituren, kein geteilter Stift nötig ist.



Die **Rahmentürdrücker-Serie U-90°-Form gekröpft** ist, je nach Ausführung, für die folgenden Anwendungsbereiche geeignet:

- **Klasse 4**
- **Feuerschutz**
- **Antipanic**

EIGENSCHAFTEN

**Material:**

Edelstahl fein matt

**DIN-Richtung:**

beidseitig verwendbar mit Doppelfedersystem

**Lochung:**

PZ

**Rosettenmaße:**

33 x 74 mm (B x H)

**Rosettenhöhe:**

14 mm

**Verpackungseinheit:**

1 Garnitur inkl. Befestigung & Vierkantstift

(Vierkantstift für Antipanic-Drücker-Drücker-Garnituren muss separat ausgesucht und bestellt werden, siehe auch Hinweis auf Seite 5)

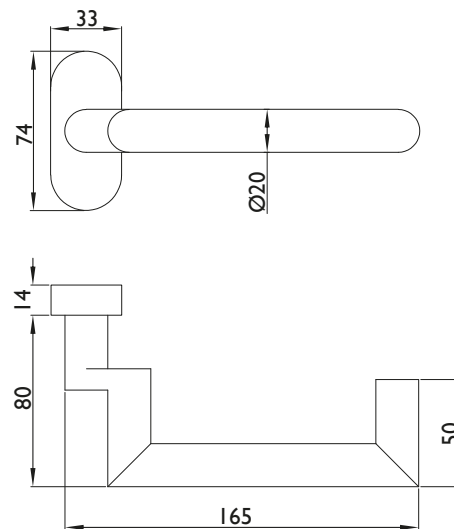

wartungsfreies  
Gleitlager

Hochhaltefeder für  
exakten Stand

DIN links/rechts  
verwendbar

verdeckte  
Verschraubung

Weitere Informationen rund um  
die Artikel finden Sie auf unser  
Webseite [www.blaugelb.de](http://www.blaugelb.de)  
oder direkt über den QR-Code



## Variantenübersicht:

Wir haben die Rahmentürdrücker-Serie in der Drückerform U-90°-Form gekröpft in den **nachstehenden Varianten** für Sie verfügbar.

	U-90°-Form gekröpft Klasse 4 <b>Art. Nr.: 9131173</b>		
	U-90°-Form gekröpft Feuerschutz & Antipanik <b>Art. Nr.: 9131194</b>		  
	U-90°-Form gekröpft Klasse 4 <b>Art. Nr.: 9131180</b>	vorgerichtet für: <b>TS 74 - 90 mm</b>	
	U-90°-Form gekröpft Feuerschutz <b>Art. Nr.: 9131189</b>	vorgerichtet für: <b>TS 74 - 90 mm</b>	 
	U-90°-Form gekröpft Antipanik <b>Art. Nr.: 9163907 (passender Anti-Panik-Vierkantstift auf Seite 5)</b>		  
	U-90°-Form gekröpft / Knopf Klasse 4 <b>Art. Nr.: 9131185</b>	vorgerichtet für: <b>TS 80 - 88 mm</b>	
	U-90°-Form gekröpft / Knopf gekröpft Klasse 4 <b>Art. Nr.: 9131182</b>	vorgerichtet für: <b>TS 80 - 88 mm</b>	
	U-90°-Form gekröpft / Kopf flach gekröpft Klasse 4 <b>Art. Nr.: 9131187</b>	vorgerichtet für: <b>TS 80 - 88 mm</b>	
	U-90°-Form gekröpft / Knopf Feuerschutz & Antipanik <b>Art. Nr.: 9131196</b>	vorgerichtet für: <b>TS 80 - 88 mm</b>	  
	U-90°-Form gekröpft / Knopf gekröpft Feuerschutz & Antipanik <b>Art. Nr.: 9131191</b>	vorgerichtet für: <b>TS 80 - 88 mm</b>	  
	U-90°-Form gekr. / Kopf flach gekr. Feuerschutz & Antipanik <b>Art. Nr.: 9131198</b>	vorgerichtet für: <b>TS 80 - 88 mm</b>	  
	Cliprosette PZ oval 14 mm <b>Art. Nr.: 9163925 (siehe auch Seite 6)</b>		

**Hinweis:** Auf den **Seiten 5 bis 7** finden Sie das **passende Zubehör** zu unserer blaugelb Rahmentürdrückerserien.



Die **Prüfung der Garnituren** ist nach **Vorgabe der DIN 1906, DIN 18273 bzw. DIN EN 179** paarweise erfolgt.

Die **Wechselgarnituren Feuerschutz & Antipanik** können mit dem **beigelegten Stift** als Anti-Panik-Garnitur verwendet werden, da bei Wechselgarnituren, anders als bei reinen Drückergarnituren, kein geteilter Stift nötig ist.



Die **Rahmentürdrücker-Serie U-45°-Form** ist, je nach Ausführung, für die folgenden Anwendungsbereiche geeignet:

- **Klasse 4**
- **Feuerschutz**
- **Antipanic**

EIGENSCHAFTEN

**Material:**

Edelstahl fein matt

**DIN-Richtung:**

beidseitig verwendbar mit Doppelfedersystem

**Lochung:**

PZ

**Rosettenmaße:**

33 x 74 mm (B x H)

**Rosettenhöhe:**

14 mm

**Verpackungseinheit:**

1 Garnitur inkl. Befestigung & Vierkantstift

(Vierkantstift für Antipanic-Drücker-Drücker-Garnituren muss separat ausgesucht und bestellt werden, siehe auch Hinweis auf Seite 5)

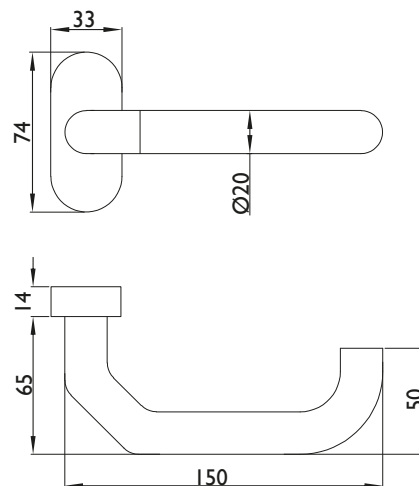

wartungsfreies  
Gleitlager

Hochhaltefeder für  
exakten Stand

DIN links/rechts  
verwendbar



























verdeckte  
Verschraubung

Weitere Informationen rund um die Artikel finden Sie auf unserer Webseite [www.blaugelb.de](http://www.blaugelb.de) oder direkt über den QR-Code



## Variantenübersicht:

Wir haben die Rahmentürdrücker-Serie in der Drückerform U-45°-Form in den **nachstehenden Varianten** für Sie verfügbar.

	U-45°-Form Klasse 4 <b>Art. Nr.: 9131129</b>		
	U-45°-Form Feuerschutz & Antipanik <b>Art. Nr.: 9131134</b>		  
	U-45°-Form Klasse 4 <b>Art. Nr.: 9131130</b>	vorgerichtet für: <b>TS 50 - 90 mm</b>	
	U-45°-Form Feuerschutz <b>Art. Nr.: 9131135</b>	vorgerichtet für: <b>TS 50 - 90 mm</b>	 
	U-45°-Form Antipanik <b>Art. Nr.: 9163908 (passender Anti-Panik-Vierkantstift auf Seite 5)</b>		  
	U-45°-Form / Knopf Klasse 4 <b>Art. Nr.: 9131131</b>	vorgerichtet für: <b>TS 70 - 88 mm</b>	
	U-45°-Form / Knopf gekröpft Klasse 4 <b>Art. Nr.: 9131132</b>	vorgerichtet für: <b>TS 70 - 88 mm</b>	
	U-45°-Form / Kopf flach gekröpft Klasse 4 <b>Art. Nr.: 9131133</b>	vorgerichtet für: <b>TS 70 - 88 mm</b>	
	U-45°-Form / Knopf Feuerschutz & Antipanik <b>Art. Nr.: 9131136</b>	vorgerichtet für: <b>TS 70 - 88 mm</b>	  
	U-45°-Form / Knopf gekröpft Feuerschutz & Antipanik <b>Art. Nr.: 9131137</b>	vorgerichtet für: <b>TS 70 - 88 mm</b>	  
	U-45°-Form / Kopf flach gekröpft Feuerschutz & Antipanik <b>Art. Nr.: 9131138</b>	vorgerichtet für: <b>TS 70 - 88 mm</b>	  
	Cliprosette PZ oval 14 mm <b>Art. Nr.: 9163925 (siehe auch Seite 6)</b>		

**Hinweis:** Auf den **Seiten 5 bis 7** finden Sie das **passende Zubehör** zu unserer blaugelb Rahmentürdrückerserien.



Die **Prüfung der Garnituren** ist nach **Vorgabe der DIN 1906, DIN 18273 bzw. DIN EN 179** paarweise erfolgt.

Die **Wechselgarnituren Feuerschutz & Antipanik** können mit dem **beigelegten Stift** als Anti-Panik-Garnitur verwendet werden, da bei Wechselgarnituren, anders als bei reinen Drückergarnituren, kein geteilter Stift nötig ist.

## ANSBACH



Meeseburg Großhandel KG  
Schalkhäuser Straße 110 | 91522 Ansbach  
Tel.: +49 981 46113-0  
Fax: +49 981 46113-30  
ansbach@meeseburg.de

## BERLIN



Meeseburg Großhandel KG  
Köpenicker Straße 26-29 | 10997 Berlin  
Tel.: +49 30 257620-0  
Fax: +49 30 257620-1000  
berlin@meeseburg.de

## BISCHOFSWERDA



Meeseburg Großhandel KG  
Bahnhofstraße 22 | 01877 Bischofswerda  
Tel.: +49 3594 7712-6020  
Fax: +49 3594 7712-6001  
fachmarkt.bischofswerda@meeseburg.de

## DETMOLD



Meeseburg Großhandel KG  
Niemeierstraße 18 | 32758 Detmold  
Tel.: +49 5231 6005-0  
Fax: +49 5231 6005-3901  
detmold@meeseburg.de

## DORTMUND



Meeseburg Großhandel KG  
Giselherstraße 3 | 44319 Dortmund  
Tel.: +49 231 9243-0  
Fax: +49 231 9243-219  
dortmund@meeseburg.de

## DÜREN



Meeseburg Großhandel KG  
Distelrather Straße 11 | 52353 Düren  
Tel.: +49 2421 9170-1000  
Fax: +49 2421 9170-1001  
dueren@meeseburg.de

## ERFURT



Meeseburg Großhandel KG  
Europaplatz 1 | 99091 Erfurt  
Tel.: +49 361 602490-0  
Fax: +49 361 602490-1001  
erfurt@meeseburg.de

## ESSINGEN



Mayer GmbH  
Margarete-Steiff-Str. 13 | 73457 Essingen  
Tel.: +49 7365 9206-0  
Fax: +49 7365 9206-1001  
info@beschlaege-mayer.de

## FLENSBURG



Meeseburg Großhandel KG  
Westerallee 162 | 24914 Flensburg  
Tel.: +49 461 5808-0  
Fax: +49 461 5808-1101  
flensburg@meeseburg.de

## GÖTTINGEN-ROSDORF



Meeseburg Großhandel KG  
Am Flüthedamm 2 | 37124 Rosdorf  
Tel.: +49 551 693127-0  
Fax: +49 551 693127-7001  
goettingen@meeseburg.de

## GREIFSWALD



Meeseburg Großhandel KG  
An der Thronpost 6 | 17489 Greifswald  
Tel.: +49 3834 542-3510  
Fax: +49 3834 542-3001  
greifswald@meeseburg.de

## GÜTERSLOH



Meeseburg Großhandel KG  
Sandbrink 9 | 33332 Gütersloh  
Tel.: +49 5241 933-6  
Fax: +49 5241 933-7001  
guetersloh@meeseburg.de

## HAMBURG



Laarmann & Peez GmbH  
Hermann-Buck-Weg 11-17 | 22309 Hamburg  
Tel.: +49 40 642161-0  
Fax: +49 40 642161-2001  
info@laarmann-peeze.de

## HAMM



Meeseburg Großhandel KG  
Östingstraße 11a | 59063 Hamm  
Tel.: +49 2381 9554-0  
Fax: +49 2381 9554-4021  
hamm@meeseburg.de

## HEIDE



Meeseburg Großhandel KG  
Bahnhofstraße 2b | 25746 Heide  
Tel.: +49 481 787050-0  
Fax: +49 481 787050-1001  
heide@meeseburg.de

## KAVELSTORF



Meeseburg Großhandel KG  
Silder Moor 7 | 18196 Kavelstorf  
Tel.: +49 38208 634-0  
Fax: +49 38208 634-14  
kavelstorf@meeseburg.de

## KIEL



Meeseburg Großhandel KG  
Braunstraße 11 | 24145 Kiel  
Tel.: +49 431 71038-0  
Fax: +49 431 71038-3001  
kiel@meeseburg.de

## LEIPZIG - SCHKEUDITZ



Meeseburg Großhandel KG  
An der Autobahn 5 | 04435 Schkeuditz  
Tel.: +49 34207 4059-0  
Fax: +49 34207 4059-1001  
leipzig@meeseburg.de

## LÜBBECKE



Meeseburg Großhandel KG  
Jockweg 58 | 32312 Lübbecke  
Tel.: +49 5741 3441-0  
Fax: +49 5741 3441-1001  
luebbecke@meeseburg.de

## MAGDEBURG



Meeseburg Großhandel KG  
Fichtestraße 29a | 39112 Magdeburg  
Tel.: +49 391 662673-0  
Fax: +49 391 662673-1001  
magdeburg@meeseburg.de

## MAGSTADT



Meeseburg Großhandel KG  
Zeppelinstraße 3 | 71106 Magstadt  
Tel.: +49 7159 4099-0  
Fax: +49 7159 4099-70  
magstadt@meeseburg.de

## OLDENBURG



Meeseburg Großhandel KG  
Ammerländer Heerstraße 260 | 26129 Oldenburg  
Tel.: +49 441 97300  
Fax: +49 441 9730-511  
oldenburg@meeseburg.de

## OYTEN



Meeseburg Großhandel KG  
Industriestraße 2-6 | 28876 Oyten  
Tel.: +49 4207 6668-0  
Fax: +49 4207 6668-1000  
oyten@meeseburg.de

## RELLINGEN



Meeseburg Großhandel KG  
Siemensstraße 19 | 25462 Rellingen  
Tel.: +49 4101 5055-0  
Fax: +49 4101 5055-1000  
rellingen@meeseburg.de

## RHEINE



Meeseburg Großhandel KG  
Röntgenstraße 45 | 48432 Rheine  
Tel.: +49 5971 7918-0  
Fax: +49 5971 7918-8831  
rheine@meeseburg.de

## SANGERHAUSEN



Meeseburg Großhandel KG  
An der Stollenmühle 1 | 06526 Sangerhausen  
Tel.: +49 3464 2743-0  
Fax: +49 3464 573489  
sangerhausen@meeseburg.de

## SCHLESWIG



Meeseburg Großhandel KG  
Marie-Curie-Straße 6 | 24837 Schleswig  
Tel.: +49 4621 9598-1910  
Fax: +49 4621 9598-1001  
schleswig@meeseburg.de

## St. INGERT



Meeseburg Großhandel KG  
Hans-Wilhelmi-Straße 5 | 66386 St. Ingbert  
Tel.: +49 6894 31060-1090  
Fax: +49 6894 31060-1001  
st.ingbert@meeseburg.de

## STUTTGART



Meeseburg Großhandel KG  
Höfinger Straße 16 | 70499 Stuttgart  
Tel.: +49 711 601607-310  
Fax: +49 711 601607-3101  
stuttgart@meeseburg.de

## WAGHÄUSEL



Meeseburg Großhandel KG  
Goethestraße 55 | 68753 Waghäusel  
Tel.: +49 7254 95901-0  
Fax: +49 7254 95901-1001  
waghausel@meeseburg.de

## WOLGAST



Meeseburg Großhandel KG  
Leeraner Straße 2 | 17438 Wolgast  
Tel.: +49 3836 2370-61  
Fax: +49 3836 2370-67  
wolgast@meeseburg.de

## STANDORT

Unsere Mitarbeiter für Sie vor Ort

## FACHMARKT

Hier holen Sie Ihre Ware direkt im Fachmarkt ab



## FACHHANDEL MEESENBURG

SICHERHEIT & SERVICE  
Sicherheitskonzepte, Beratung und Verkauf



## TEAM KUNDENMARKE

Sitz der Kundenmarke **ohne** Verkauf und Vertrieb



Kompetent. Ehrlich. Verlässlich.

Mehr Informationen erhalten Sie unter  
[www.blaugelb.de](http://www.blaugelb.de)



blaugelb ist eine eingetragene Marke der Meesenburg Gruppe. Alle Rechte vorbehalten.