



НАЖИМНЫЕ ДВЕРНЫЕ РУЧКИ

Наш ассортимент элегантных дверных ручек

Издание 2024



DIN EN 179



DIN 18273



blaugelb®

Die Kundenmarke.

НАЖИМНЫЕ ДВЕРНЫЕ РУЧКИ

Примечание относительно серий нажимных дверных ручек, описанных в настоящей брошюре:







Серии нажимных дверных ручек всегда включают основную нажимную ручку для внутренней стороны и соответствующую наружную ручку, которую можно выбрать. Эти ручки могут быть как нажимными, так и неподвижными. Кроме того, мы предлагаем односторонние ручки во всех вариантах дизайна.

Предлагается семь разных форм элегантных нажимных дверных ручек и комплектов ручек blaugelb, объединяющих в себе дизайн и функциональность. Все дверные ручки применимы в объектном строительстве; некоторые подходят для противопожарных дверей и дверей на путях эвакуации или отвечают требованиям класса эксплуатации 4.

В каждом варианте предлагаются односторонние нажимные и неподвижные ручки, комплекты нажимных ручек или ручек разной конструкции в трех вариантах.

- 
Отдельная ручка как базовый вариант
- 
Отдельная неподвижная ручка, как базовый вариант
- 
Классический комплект нажимных дверных ручек, одинаковые ручки с обеих сторон
- 
Комплект ручек разной формы, серийная нажимная ручка для внутренней стороны, три разные неподвижные ручки на выбор для наружной стороны

В данной брошюре представлена следующая информация:

<p>Подробнее о стандартах</p> <p>blaugelb Комплектующие</p> <p>blaugelb Серия нажимных U-образных дверных ручек</p>  <p>blaugelb Серия изогнутых нажимных U-образных дверных ручек</p>  <p>blaugelb Серия нажимных дверных ручек 90°</p> 	<p>страница 4</p> <p>страница 5</p> <p>страница 8</p> <p>страница 9</p> <p>страница 10</p>	<p>blaugelb Серия нажимных дверных ручек 90°</p>  <p>blaugelb Серия нажимных U-образных ручек 90°</p>  <p>blaugelb Серия изогнутых нажимных U-образных дверных ручек 90°</p>  <p>blaugelb Серия нажимных U-образных дверных ручек 45°</p> 	<p>страница 11</p> <p>страница 12</p> <p>страница 13</p> <p>страница 14</p>
---	--	---	---

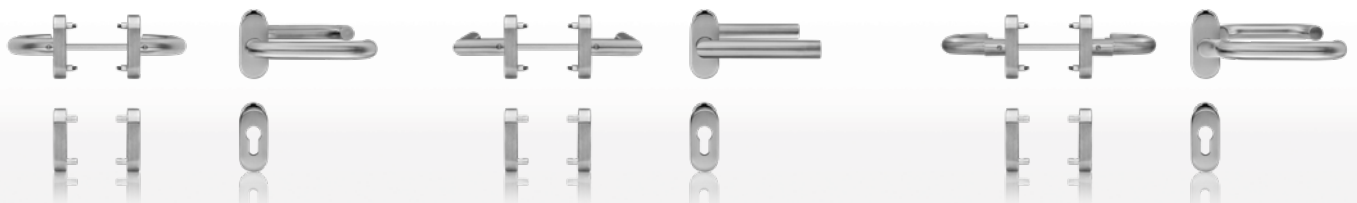

Нажимная дверная ручка blaugelb Класс 4

DIN EN 1906

В 2001 году был сформулирован и принят на общеевропейском уровне стандарт DIN **EN 1906**. Этот стандарт определяет требования и методы испытания нажимных и неподвижных дверных ручек. Характеристики нажимной ручки или ручки другого вида обозначаются восьмизначным кодом классификации.

Коды классификации наших нажимных дверных ручек:

1 знак	2 знак	3 знак	4 знак	5 знак	6 знак	7 знак	8 знак
Категория применения	долговечность	Масса дверного полотна	Огнестойкость	Безопасность	Коррозионная стойкость	Взломостойчивость	Вид исполнения
4	7	-	B1	1	5	0	B

- 1 | **4** = класс 4
- 2 | **7** = 200 000 испытательных циклов
- 3 | **-** = место не занято
- 4 | **B1** = пригодность для дымозащитных и противопожарных дверей (200 000 испытательных циклов)
- 5 | **1** = требования к безопасности
- 6 | **5** = исключительно высокая коррозионная стойкость (480 ч испытаний в солевом тумане)
- 7 | **0** = не взломостойкие
- 8 | **B** = с предварительным натяжением пружины

Нажимные ручки blaugelb для противопожарных дверей

DIN EN 18273

Нажимные дверные ручки, соответствующие стандарту **DIN 18273**, устанавливаются на дверях, которые должны останавливать распространение пожара. Огнестойкие двери являются самозакрывающимися и должны сохранять функциональность в течение 200 000 циклов открывания и закрывания.

Действие стандарта **DIN 18273** распространяется на все комплекты дверных ручек, устанавливаемых на противопожарные и дымозащитные двери. Кроме дверных ручек, противопожарная дверь должна оснащаться и другими подлежащими специальному испытанию компонентами, например, коробкой замка, дверными петлями и доводчиками.

Противопожарные и дымозащитные двери, как правило, эксплуатируются в течение длительного времени, в ходе которого может возникнуть необходимость в ремонте и замене деталей. Использование двери в целом и внесение изменений в ее детали должно быть разрешено соответствующим органом строительного надзора. После получения разрешения внесение каких-либо изменений в конструкцию дверей запрещается, так как в противном случае возникает опасность невыполнения требований стандарта **DIN 18273**.

Кроме того, дверные ручки из комплектов для противопожарных дверей должны оснащаться стальным 4-гранным штифтом с сечением не меньше 9 x 9 мм. Все комплекты дверных ручек и их детали должны быть изготовлены из материалов с температурой плавления 1000 °C или выше, что делает возможным использование дверной ручки во время пожара и доступ через дверь после пожара.

Нажимные ручки blaugelb "антипаника" для дверей на путях эвакуации

DIN EN 179

Согласно **DIN EN 179:2008** разрешается использовать только закрывающие элементы (замок, фурнитура, пластина замка), сертифицированные как комплект. Просим проверить это перед монтажом, в особенности в том случае, если компоненты поставляются отдельно. В сертификатах соответствия № 0432-EN 179-ift 230 8000244 (MPA NRW) и № 1309-EN 179 0284 и 0287 (PIV Velbert) указаны изготовители закрывающих элементов, совместимых с нашими прошедшими испытания моделиями нажимных дверных ручек. Просим запрашивать у изготовителя закрывающих элементов сертификат, подтверждающий устойчивость работы согласно **EN 179:2008**.

Штифт "антипаника" для комплектов нажимных ручек следует выбирать согласно схематическому чертежу с учетом толщины дверного полотна и комбинации двери и замка.

Наши 4-гранные штифты blaugelb "антипаника" для дверей на путях эвакуации обозначаются **двумя размерами**, первый из которых относится к внутренней стороне (**SI**), а второй — к наружной (**SA**).

Пример:

SI	SA
Штифт, внутренняя сторона	Штифт, наружная сторона

4-гранный штифт blaugelb "антипаника" 9 мм, 52 / 53,5 мм, оц.

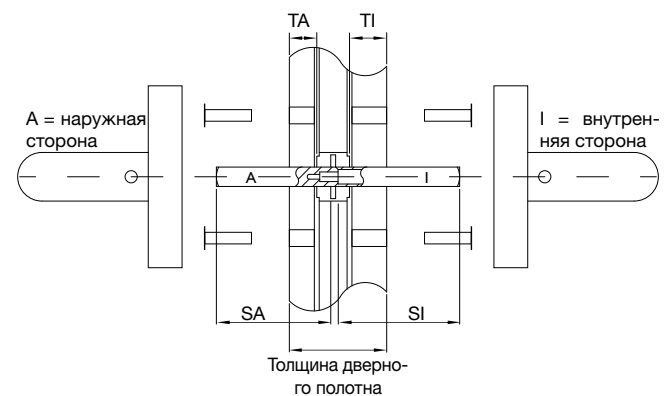

Монтаж потайного винта:

4-гранный штифт "антипаника" устанавливается таким образом, чтобы входящие в комплект поставки потайные винты легко ввинчивались с соответствующей стороны. Ввернуть винт можно только с одной из четырех сторон.

Эта сторона — самая узкая из четырех (см. рис.), если смотреть с торцевой стороны; из-за асимметричной конструкции штифта эту сторону легко определить.

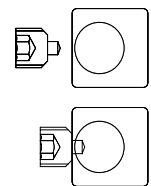

Комплектующие

4-гранные штифты blaugelb "антипаника"

Наименование артикула	Кол-во в уп-ке	№ арт.
4-гранный штифт blaugelb "антипаника" 9 мм, 52/53,5 мм, оц. Длина 106 мм	1 шт.	9163909
4-гранный штифт blaugelb "антипаника" 9 мм, 52/60,5 мм, оц. Длина 112 мм	1 шт.	9163910
4-гранный штифт blaugelb "антипаника" 9 мм, 52/67,5 мм, оц. Длина 119 мм	1 шт.	9163911
4-гранный штифт blaugelb "антипаника" 9 мм, 52/81,5 мм, оц. Длина 134 мм	1 шт.	9163912
4-гранный штифт blaugelb "антипаника" 9 мм, 59/53,5 мм, оц. Длина 112 мм	1 шт.	9163913
4-гранный штифт blaugelb "антипаника" 9 мм, 59/60,5 мм, оц. Длина 119 мм	1 шт.	9163914
4-гранный штифт blaugelb "антипаника" 9 мм, 59/67,5 мм, оц. Длина 126 мм	1 шт.	9163915
4-гранный штифт blaugelb "антипаника" 9 мм, 59/81,5 мм, оц. Длина 141 мм	1 шт.	9163916

Наименование артикула	Кол-во в уп-ке	№ арт.
4-гранный штифт blaugelb "антипаника" 9 мм, 66/53,5 мм, оц. Длина 119 мм	1 шт.	9163917
4-гранный штифт blaugelb "антипаника" 9 мм, 66/60,5 мм, оц. Длина 126 мм	1 шт.	9163918
4-гранный штифт blaugelb "антипаника" 9 мм, 66/67,5 мм, оц. Длина 134 мм	1 шт.	9163919
4-гранный штифт blaugelb "антипаника" 9 мм, 66/81,5 мм, оц. Длина 148 мм	1 шт.	9163920
4-гранный штифт blaugelb "антипаника" 9 мм, 120/53,5 мм, оц. Длина 173 мм	1 шт.	9163921
4-гранный штифт blaugelb "антипаника" 9 мм, 120/60,5 мм, оц. Длина 180 мм	1 шт.	9163922
4-гранный штифт blaugelb "антипаника" 9 мм, 120/67,5 мм, оц. Длина 188 мм	1 шт.	9163923
4-гранный штифт blaugelb "антипаника" 9 мм, 120/81,5 мм, оц. Длина 202 мм	1 шт.	9163924

Более подробная информация об изделиях приведена на нашем сайте www.blaugelb.de или доступна при сканировании QR-кода



Штифты с круглой частью blaugelb для комплектов ручек blaugelb

Штифты с круглой частью blaugelb предназначены для комплектов из нажимной и неподвижной дверной ручки blaugelb или комплекта из ручек **двух видов**. Штифты для дверных ручек дополняют наш ассортимент и дают возможность устанавливать ручки на **дверные полотна разной толщины**.

Класс 4

Наименование артикула	Кол-во в уп-ке	№ арт.
Штифт с круглой частью blaugelb 8 x 80 мм ТП 32 - 58 мм, изогн. 48 - 58 мм	1 шт.	9257231
Штифт с круглой частью blaugelb 8 x 100 мм ТП 52 - 78 мм, изогн. 68 - 78 мм	1 шт.	9257232
Штифт с круглой частью blaugelb 8 x 110 мм ТП 62 - 88 мм, изогн. 78 - 88 мм	1 шт.	9257233
Штифт с круглой частью blaugelb 8 x 120 мм ТП 72 - 98 мм, изогн. 88 - 98 мм	1 шт.	9257254
Штифт с круглой частью blaugelb 8 x 140 мм ТП 92 - 118 мм, изогн. 108 - 118 мм	1 шт.	9257255

Для противопожарных дверей

Наименование артикула	Кол-во в уп-ке	№ арт.
Штифт с круглой частью blaugelb FS 9 x 90 мм ТП 42 - 68 мм, изогн. 58 - 68 мм	1 шт.	9257257
Штифт с круглой частью blaugelb FS 9 x 100 мм ТП 52 - 78 мм, изогн. 68 - 78 мм	1 шт.	9257258
Штифт с круглой частью blaugelb FS 9 x 110 мм ТП 62 - 88 мм, изогн. 78 - 88 мм	1 шт.	9257259
Штифт с круглой частью blaugelb FS 9 x 120 мм ТП 72 - 98 мм, изогн. 88 - 98 мм	1 шт.	9257260
Штифт с круглой частью blaugelb FS 9 x 130 мм ТП 82 - 108 мм, изогн. 98 - 108 мм	1 шт.	9257261

4-гранные штифты blaugelb для нажимных ручек и комплектов ручек blaugelb

4-гранные штифты blaugelb совместимы с нашими **нажимными дверными ручками и комплектами ручек blaugelb**. Штифты для дверных ручек дополняют наш ассортимент и дают возможность устанавливать ручки на **дверные полотна разной толщины**.

Класс 4

Наименование артикула	Кол-во в уп-ке	№ арт.
4-гранный штифт для наж. ручки blaugelb 8 x 120 мм ТП 18 - 70 мм, изогн. 50 - 70 мм	1 шт.	9272083
4-гранный штифт для наж. ручки blaugelb 8 x 140 мм ТП 38 - 90 мм, изогн. 70 - 90 мм	1 шт.	9272084
4-гранный штифт для наж. ручки blaugelb 8 x 150 мм ТП 48 - 100 мм, изогн. 80 - 100 мм	1 шт.	9272085
4-гранный штифт для наж. ручки blaugelb 8 x 180 мм ТП 78 - 130 мм, изогн. 110 - 130 мм	1 шт.	9272086

Для противопожарных дверей

Наименование артикула	Кол-во в уп-ке	№ арт.
4-гранный штифт blaugelb FS 9 x 140 мм ТП 38 - 90 мм, изогн. 70 - 90 мм	1 шт.	9271881

Розетка с зажимом PZ овальная, 14 мм

Розетка с зажимом blaugelb PZ овальная изготовлена из высококачественной нержавеющей стали с матовой поверхностью и привлекает внимание элегантным дизайном.

Наименование артикула	Кол-во в уп-ке	№ арт.
Розетка с зажимом PZ овальная, 14 мм Нержавеющая сталь матовая	1 шт.	9163925

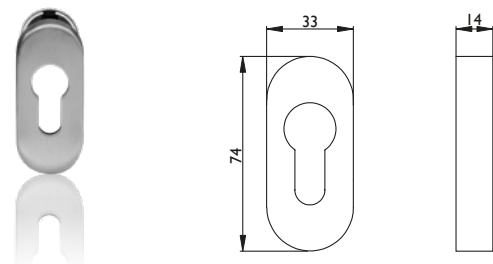

Кольцо blaugelb PZ

Кольцо blaugelb PZ предназначено для скрытого монтажа цилиндра замка в дверное полотно, в частности, в цельных створках.

Наименование артикула	Кол-во в уп-ке	№ арт.
Кольцо blaugelb PZ 14 мм Нержавеющая сталь матовая	1 шт.	9257230

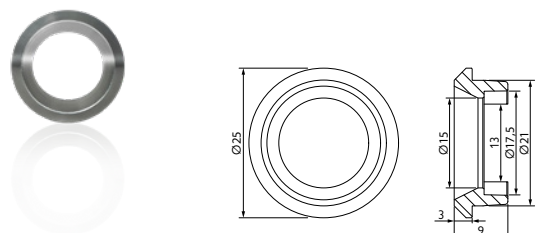

Комплекующие

Шаровидная ручка blaugelb, прямая с овальной розеткой

Изящная и элегантная прямая шаровидная ручка blaugelb из матовой нержавеющей стали подходит для алюминиевых и пластиковых дверей и совместима со штифтом с круглой частью M12.

Ручка крепится скрытыми винтами, входящими в комплект.

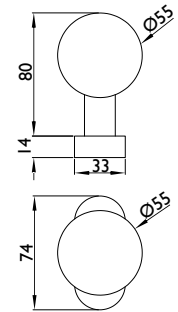

Наименование артикула

Кол-во
в уп-ке № арт.

Шаровидная ручка blaugelb, прямая с овальной розеткой
Нержавеющая сталь матовая

1 шт. 9257227

Шаровидная ручка blaugelb изогнутая с овальной розеткой

Изящная и элегантная изогнутая шаровидная ручка blaugelb из матовой нержавеющей стали подходит для алюминиевых и пластиковых дверей и совместима со штифтом с круглой частью M12.

Ручка крепится скрытыми винтами, входящими в комплект.

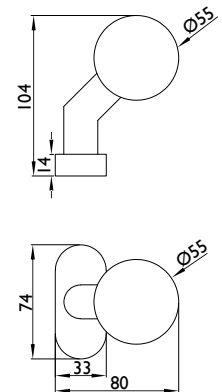

Наименование артикула

Кол-во
в уп-ке № арт.

Шаровидная ручка blaugelb изогнутая с овальной розеткой
Нержавеющая сталь матовая

1 шт. 9257228

Ручка с плоской головкой blaugelb изогнутая с овальной розеткой

Изящная и элегантная изогнутая ручка blaugelb с плоской головкой, изготовленная из матовой нержавеющей стали, подходит для алюминиевых и пластиковых дверей и совместима со штифтом с круглой частью M12.

Ручка крепится скрытыми винтами, входящими в комплект.

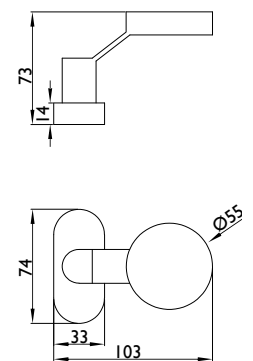

Наименование артикула

Кол-во
в уп-ке № арт.

Ручка с плоской головкой blaugelb изогнутая с овальной розеткой
Нержавеющая сталь матовая

1 шт. 9257229



Серия U-образных нажимных дверных ручек в зависимости от исполнения может использоваться в следующих областях применения:

- Класс 4
- Для противопожарных дверей
- "Антипаника"

ХАРАКТЕРИСТИКИ

Материал

Нержавеющая сталь матовая

Направление открывания по DIN

Установка с любой стороны, с двухпружинной системой

Отверстие

В форме цилиндра замка

Размеры розетки

33 x 74 мм (Ш x В)

Высота розетки

14 мм

Кол-во в упаковке

1 комплект вкл. крепеж и 4-гранный штифт

(Четырехгранный штифт для комплектов нажимных ручек "антипаника" необходимо выбрать и заказать отдельно, см. примечание на стр. 5)

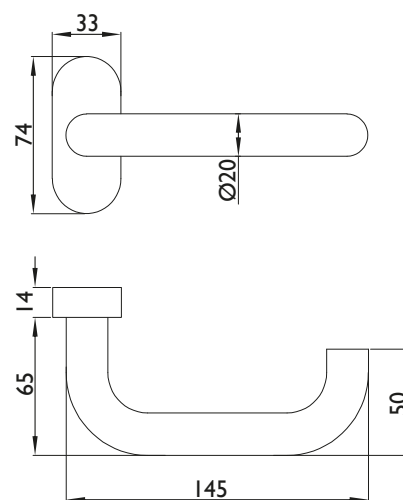

Не требующий обслуживания подшипник скольжения

Удерживающая пружина для правильного положения ручки

Для дверей левого/правого открывания (DIN)

Скрытые винтовые крепления

Более подробная информация об изделиях приведена на нашем сайте www.blaugelb.de или доступна при сканировании QR-кода



Обзор вариантов:

Серия U-образных нажимных ручек предлагается в **следующих вариантах**.

	U-образная ручка, класс 4 № арт.: 9131089		
	U-образная ручка д/противопожарных дверей и дв. "антипаника" № арт.: 9131114		  
	U-образная ручка, класс 4 № арт.: 9131090	СОВМЕСТИМОСТЬ: ТП 40 - 90 мм	
	U-образная ручка для противопожарных дверей № арт.: 9131115	СОВМЕСТИМОСТЬ: ТП 40 - 90 мм	 
	U-образная ручка "антипаника" № арт.: 9163904 (совместимый 4-гранный штифт "антипаника" на стр. 5)		  
	U-образная / неподвижная ручка, класс 4 № арт.: 9131091	СОВМЕСТИМОСТЬ: ТП 65 - 88 мм	
	U-обр. / неподв. ручка изогн., класс 4 № арт.: 9131092	СОВМЕСТИМОСТЬ: ТП 65 - 88 мм	
	U-обр. / неподв. ручка плоская изогн., класс 4 № арт.: 9131093	СОВМЕСТИМОСТЬ: ТП 65 - 88 мм	
	U-обр. / ручка д/противоп. дверей и дв. "антипаника" № арт.: 9131116	СОВМЕСТИМОСТЬ: ТП 65 - 88 мм	  
	U-обр. / неподв. ручка изогн., для противопож. дверей № арт.: 9131117	СОВМЕСТИМОСТЬ: ТП 65 - 88 мм	  
	U-обр. / неподв. плоская изогн. ручка д/противопож. дверей и дв. "антипаника" № арт.: 9131118	СОВМЕСТИМОСТЬ: ТП 65 - 88 мм	  
		Розетка с зажимным креплением, с отверстием под цилиндр замка, овальная, 14 мм № арт.: 9163925 (см. также стр. 6)	

Указание: На стр. с 5 по 7 перечислены **совместимые комплектующие** для серий нажимных дверных ручек blaugelb.



Согласно **DIN 1906, DIN 18273 или DIN EN 179** испытание комплектов **ручек** выполняется попарно.

Комплекты **ручек разной формы для противопожарных дверей и дверей "антипаника"** могут использоваться в дверях на путях эвакуации с **входящим в комплект штифтом**, так как при установке с разных сторон двери разных ручек, в отличие от случаев установки нажимных ручек с двух сторон, раздельный штифт не нужен.



Серия U-образных изогнутых нажимных дверных ручек в зависимости от исполнения может использоваться в следующих областях применения:

- **Класс 4**
- **Для противопожарных дверей**
- **"Антипаника"**

ХАРАКТЕРИСТИКИ

Материал

Нержавеющая сталь матовая

Направление открывания по DIN

Установка с любой стороны, с двухпружинной системой

Отверстие

В форме цилиндра замка

Размеры розетки

33 x 74 мм (Ш x В)

Высота розетки

14 мм

Кол-во в упаковке

1 комплект вкл. крепеж и 4-гранный штифт

(Четырехгранный штифт для комплектов нажимных ручек "антипаника" необходимо выбрать и заказать отдельно, см. примечание на стр. 5)

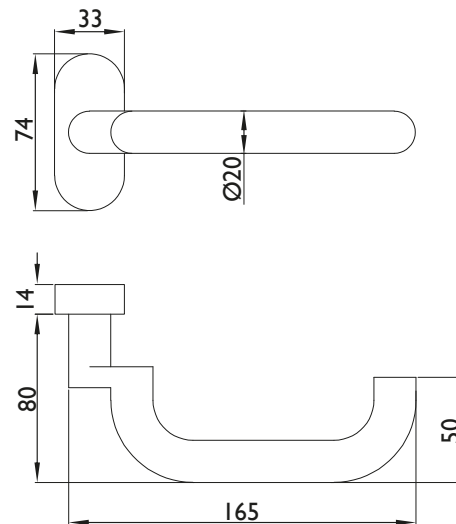

Не требующий обслуживания подшипник скольжения

Удерживающая пружина для правильного положения ручки

Для дверей левого/правого открывания (DIN)

Скрытые винтовые крепления

Более подробная информация об изделиях приведена на нашем сайте www.blaugelb.de или доступна при сканировании QR-кода



Обзор вариантов:

Серия U-образных изогнутых нажимных ручек предлагается в **следующих вариантах**.

	U-образная изогнутая ручка, класс 4 № арт.: 9131139		
	U-образная изогнутая ручка д/противопожарных дверей и дв. "антипаника" № арт.: 9131144		  
	U-образная изогнутая ручка, класс 4 № арт.: 9131140	СОВМЕСТИМОСТЬ: ТП 74 - 90 мм	
	U-образная изогнутая ручка для противопожарных дверей № арт.: 9131145	СОВМЕСТИМОСТЬ: ТП 74 - 90 мм	 
	U-образная изогнутая ручка "антипаника" № арт.: 9163905 (совместимый 4-гранный штифт "антипаника" на стр. 5)		  
	U-образная изогнутая / неподвижная ручка, класс 4 № арт.: 9131141	СОВМЕСТИМОСТЬ: ТП 80 - 88 мм	
	U-образная изогнутая / неподвижная изогнутая ручка, класс 4 № арт.: 9131142	СОВМЕСТИМОСТЬ: ТП 80 - 88 мм	
	U-образная изогнутая / неподвижная плоская изогнутая ручка, класс 4 № арт.: 9131143	СОВМЕСТИМОСТЬ: ТП 80 - 88 мм	
	U-образная изогнутая / неподвижная ручка для противопожарных дверей и дв. "антипаника" № арт.: 9131146	СОВМЕСТИМОСТЬ: ТП 80 - 88 мм	  
	U-образная изогнутая / неподвижная изогнутая ручка для противопожарных дверей и дв. "антипаника" № арт.: 9131147	СОВМЕСТИМОСТЬ: ТП 80 - 88 мм	  
	U-образная изогнутая / неподвижная плоская изогнутая ручка для противопожарных дверей и дв. "антипаника" № арт.: 9131148	СОВМЕСТИМОСТЬ: ТП 80 - 88 мм	  
	Розетка с зажимным креплением, с отверстием под цилиндр замка, овальная, 14 мм № арт.: 9163925 (см. также стр. 6)		

Указание: На стр. с 5 по 7 перечислены **совместимые комплектующие** для серий нажимных дверных ручек blaugelb.



Согласно **DIN 1906, DIN 18273 или DIN EN 179** испытание комплектов **ручек** выполняется попарно.

Комплекты **ручек разной формы для противопожарных дверей и дверей "антипаника"** могут использоваться в дверях на путях эвакуации с **входящим в комплект штифтом**, так как при установке с разных сторон двери разных ручек, в отличие от случаев установки нажимных ручек с двух сторон, раздельный штифт не нужен.



Серия нажимных дверных ручек 90° в зависимости от исполнения может использоваться в следующих областях применения:

- Класс 4
- Для противопожарных дверей

ХАРАКТЕРИСТИКИ

Материал

Нержавеющая сталь матовая

Направление открывания по DIN

Установка с любой стороны, с двухпружинной системой

Отверстие

В форме цилиндра замка

Размеры розетки

33 x 74 мм (Ш x В)

Высота розетки

14 мм

Кол-во в упаковке

1 комплект вкл. крепеж и 4-гранный штифт

(Четырехгранный штифт для комплектов нажимных ручек "антипаника" необходимо выбрать и заказать отдельно, см. примечание на стр. 5)

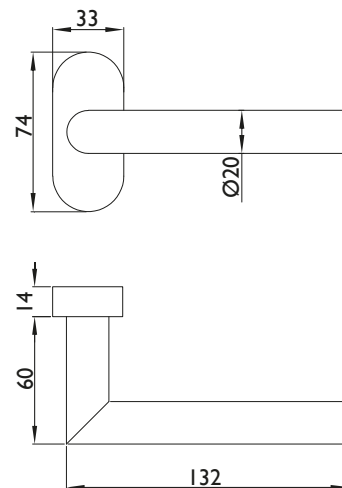

Не требующий обслуживания подшипник скольжения

Удерживающая пружина для правильного положения ручки

Для дверей левого/правого открывания (DIN)



















Скрытые винтовые крепления

Более подробная информация об изделиях приведена на нашем сайте www.blaugelb.de или доступна при сканировании QR-кода



Обзор вариантов:

Серия нажимных ручек 90° предлагается в **следующих вариантах.**

	Ручка 90°, класс 4 № арт.: 9131119		
	Ручка 90°, для противопожарных дверей № арт.: 9131124		 
	Ручка 90°, класс 4 № арт.: 9131120	СОВМЕСТИМОСТЬ: ТП 40 - 90 мм	
	Ручка 90°, для противопожарных дверей № арт.: 9131125	СОВМЕСТИМОСТЬ: ТП 40 - 90 мм	 
	Ручка 90° / неподвижная ручка, класс 4 № арт.: 9131121	СОВМЕСТИМОСТЬ: ТП 65 - 88 мм	
	Ручка 90° / неподвижная изогнутая ручка, класс 4 № арт.: 9131122	СОВМЕСТИМОСТЬ: ТП 65 - 88 мм	
	Ручка 90° / неподвижная изогнутая плоская ручка, класс 4 № арт.: 9131123	СОВМЕСТИМОСТЬ: ТП 65 - 88 мм	
	Ручка 90° / неподвижная ручка для противопожарных дверей № арт.: 9131126	СОВМЕСТИМОСТЬ: ТП 65 - 88 мм	 
	Ручка 90° / неподвижная изогнутая ручка для противопожарных дверей № арт.: 9131127	СОВМЕСТИМОСТЬ: ТП 65 - 88 мм	 
	Ручка 90° / неподвижная изогнутая плоская ручка для противопожарных дверей № арт.: 9131128	СОВМЕСТИМОСТЬ: ТП 65 - 88 мм	 
	Розетка с зажимным креплением, с отверстием под цилиндр замка, овальная, 14 мм № арт.: 9163925 (см. также стр. 6)		

Указание: На стр. с 5 по 7 перечислены **совместимые комплектующие** для серий нажимных дверных ручек blaugelb.



Согласно **DIN 1906** или **DIN 18273** испытание комплектов ручек выполняется попарно.



Серия нажимных изогнутых дверных ручек 90° в зависимости от исполнения может использоваться в следующих областях применения:

- **Класс 4**
- **Для противопожарных дверей**

ХАРАКТЕРИСТИКИ

Материал

Нержавеющая сталь матовая

Направление открывания по DIN

Установка с любой стороны, с двухпружинной системой

Отверстие

В форме цилиндра замка

Размеры розетки

33 x 74 мм (Ш x В)

Высота розетки

14 мм

Кол-во в упаковке

1 комплект вкл. крепеж и 4-гранный штифт

(Четырехгранный штифт для комплектов нажимных ручек "антипаника" необходимо выбрать и заказать отдельно, см. примечание на стр. 5)

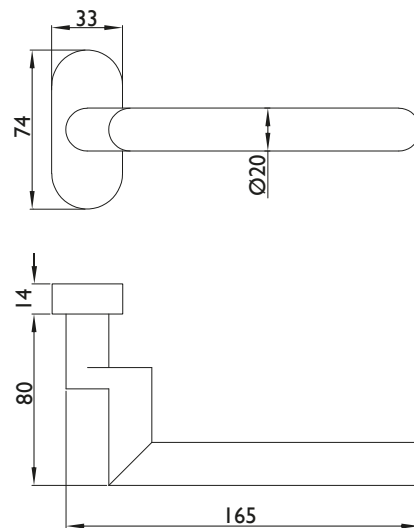

Не требующий обслуживания подшипник скольжения

Удерживающая пружина для правильного положения ручки

Для дверей левого/правого открывания (DIN)



















Скрытые винтовые крепления

Более подробная информация об изделиях приведена на нашем сайте www.blaugelb.de или доступна при сканировании QR-кода



Обзор вариантов:

Серия изогнутых нажимных ручек 90° предлагается в **следующих вариантах.**

	Изогнутая ручка 90°, класс 4 № арт.: 9131149		
	Ручка 90°, изогнутая для противопожарных дверей № арт.: 9131154		 
	Изогнутая ручка 90°, класс 4 № арт.: 9131150	СОВМЕСТИМОСТЬ: ТП 74 - 90 мм	
	Ручка 90°, изогнутая для противопожарных дверей № арт.: 9131155	СОВМЕСТИМОСТЬ: ТП 74 - 90 мм	 
	Ручка 90°, изогнутая / неподвижная ручка, класс 4 № арт.: 9131151	СОВМЕСТИМОСТЬ: ТП 80 - 88 мм	
	Ручка 90°, изогнутая / неподвижная изогнутая ручка, класс 4 № арт.: 9131152	СОВМЕСТИМОСТЬ: ТП 80 - 88 мм	
	Ручка 90°, изогнутая / неподвижная изогнутая плоская ручка, класс 4 № арт.: 9131153	СОВМЕСТИМОСТЬ: ТП 80 - 88 мм	
	Ручка 90°, изогнутая / неподвижная ручка для противопожарных дверей № арт.: 9131100	СОВМЕСТИМОСТЬ: ТП 80 - 88 мм	 
	Ручка 90°, изогнутая / неподвижная изогнутая ручка для противопожарных дверей № арт.: 9131157	СОВМЕСТИМОСТЬ: ТП 80 - 88 мм	 
	Ручка 90°, изогнутая / неподвижная изогнутая плоская ручка для противопожарных дверей № арт.: 9131158	СОВМЕСТИМОСТЬ: ТП 80 - 88 мм	 
	Розетка с зажимным креплением, с отверстием под цилиндр замка, овальная, 14 мм № арт.: 9163925 (см. также стр. 6)		

Указание: На стр. с 5 по 7 перечислены **совместимые комплектующие** для серий нажимных дверных ручек blaugelb.



Согласно **DIN 1906** или **DIN 18273** испытание комплектов ручек выполняется попарно.



Серия U-образных нажимных дверных ручек 90° в зависимости от исполнения может использоваться в следующих областях применения:

- Класс 4
- Для противопожарных дверей
- "Антипаника"

ХАРАКТЕРИСТИКИ

Материал

Нержавеющая сталь матовая

Направление открывания по DIN

Установка с любой стороны, с двухпружинной системой

Отверстие

В форме цилиндра замка

Размеры розетки

33 x 74 мм (Ш x В)

Высота розетки

14 мм

Кол-во в упаковке

1 комплект вкл. крепеж и 4-гранный штифт

(Четырехгранный штифт для комплектов нажимных ручек "антипаника" необходимо выбрать и заказать отдельно, см. примечание на стр. 5)

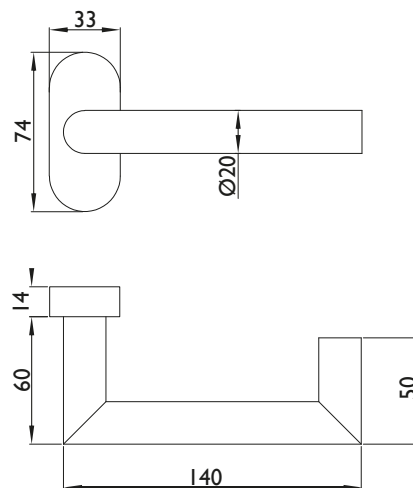

Не требующий обслуживания подшипник скольжения

Удерживающая пружина для правильного положения ручки

Для дверей левого/правого открывания (DIN)

Скрытые винтовые крепления

Более подробная информация об изделиях приведена на нашем сайте www.blaugelb.de или доступна при сканировании QR-кода



Обзор вариантов:

Серия U-образных нажимных ручек 90° предлагается в **следующих вариантах.**

	U-образная ручка 90°, класс 4 № арт.: 9131103		
	U-образная ручка 90° для противопожарных дверей и дв. "антипаника" № арт.: 9131174		  
	U-образная ручка 90°, класс 4 № арт.: 9131160	СОВМЕСТИМОСТЬ: ТП 40 - 90 мм	
	U-образная ручка 90°, для противопожарных дверей № арт.: 9131169	СОВМЕСТИМОСТЬ: ТП 40 - 90 мм	 
	U-образная ручка 90°, "антипаника" № арт.: 9163906 (совместимый 4-гранный штифт "антипаника" на стр. 5)		  
	U-образная ручка 90° / неподвижная ручка, класс 4 № арт.: 9131165	СОВМЕСТИМОСТЬ: ТП 65 - 88 мм	
	U-образная ручка 90° / неподвижная изогнутая ручка, класс 4 № арт.: 9131162	СОВМЕСТИМОСТЬ: ТП 65 - 88 мм	
	U-образная ручка 90° / неподвижная изогнутая плоская ручка, класс 4 № арт.: 9131167	СОВМЕСТИМОСТЬ: ТП 65 - 88 мм	
	U-образная ручка 90° / неподвижная ручка для противопожарных дверей и дв. "антипаника" № арт.: 9131176	СОВМЕСТИМОСТЬ: ТП 65 - 88 мм	  
	U-образная ручка 90° / неподвижная изогнутая ручка для противопожарных дверей и дв. "антипаника" № арт.: 9131171	СОВМЕСТИМОСТЬ: ТП 65 - 88 мм	  
	U-образная ручка 90° / неподвижная плоская изогнутая ручка для противопожарных дверей и дв. "антипаника" № арт.: 9131178	СОВМЕСТИМОСТЬ: ТП 65 - 88 мм	  
	Розетка с зажимным креплением, с отверстием под цилиндр замка, овальная, 14 мм № арт.: 9163925 (см. также стр. 6)		

Указание: На стр. с 5 по 7 перечислены **совместимые комплектующие** для серий нажимных дверных ручек blaugelb.



Согласно **DIN 1906, DIN 18273 или DIN EN 179** испытание комплектов **ручек** выполняется попарно.

Комплекты **ручек разной формы для противопожарных дверей и дверей "антипаника"** могут использоваться в дверях на путях эвакуации с **входящим в комплект штифтом**, так как при установке с разных сторон двери разных ручек, в отличие от случаев установки нажимных ручек с двух сторон, раздельный штифт не нужен.



Серия нажимных изогнутых U-образных дверных ручек 90° в зависимости от исполнения может использоваться в следующих областях применения:

- **Класс 4**
- **Для противопожарных дверей**
- **"Антипаника"**

ХАРАКТЕРИСТИКИ

Материал

Нержавеющая сталь матовая

Направление открывания по DIN

Установка с любой стороны, с двухпружинной системой

Отверстие

В форме цилиндра замка

Размеры розетки

33 x 74 мм (Ш x В)

Высота розетки

14 мм

Кол-во в упаковке

1 комплект вкл. крепеж и 4-гранный штифт

(Четырехгранный штифт для комплектов нажимных ручек "антипаника" необходимо выбрать и заказать отдельно, см. примечание на стр. 5)

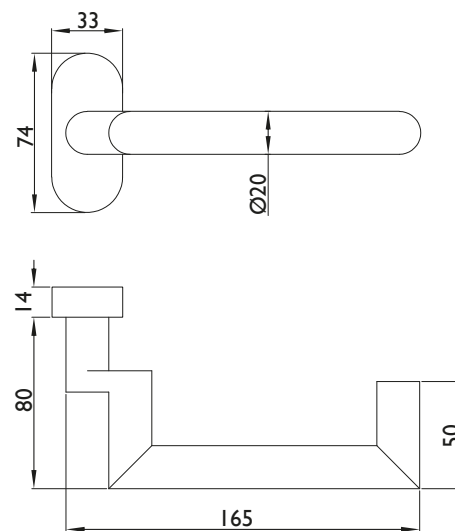

Не требующий обслуживания подшипник скольжения

Удерживающая пружина для правильного положения ручки

Для дверей левого/правого открывания (DIN)

Скрытые винтовые крепления

Более подробная информация об изделиях приведена на нашем сайте www.blaugelb.de или доступна при сканировании QR-кода



Обзор вариантов:

Серия U-образных изогнутых нажимных ручек 90° предлагается в **следующих вариантах**.

	U-образная изогнутая ручка 90°, класс 4 № арт.: 9131173		
	U-образная изогнутая ручка 90° для противопожарных дверей и дв. "антипаника" № арт.: 9131194		  
	U-образная изогнутая ручка 90°, класс 4 № арт.: 9131180	СОВМЕСТИМОСТЬ: ТП 74 - 90 мм	
	U-образная изогнутая ручка 90° для противопожарных дверей № арт.: 9131189	СОВМЕСТИМОСТЬ: ТП 74 - 90 мм	 
	U-образная изогнутая ручка 90° для дверей "антипаника" № арт.: 9163907 (совместимый 4-гранный штифт "антипаника" на стр. 5)		  
	U-образная изогнутая ручка 90° / неподвижная ручка, класс 4 № арт.: 9131185	СОВМЕСТИМОСТЬ: ТП 80 - 88 мм	
	U-образная изогнутая ручка 90° / неподвижная изогнутая ручка, класс 4 № арт.: 9131182	СОВМЕСТИМОСТЬ: ТП 80 - 88 мм	
	U-образная изогнутая ручка 90° / неподвижная изогнутая плоская ручка, класс 4 № арт.: 9131187	СОВМЕСТИМОСТЬ: ТП 80 - 88 мм	
	U-образная изогнутая ручка 90° / неподвижная ручка для противопожарных дверей и дв. "антипаника" № арт.: 9131196	СОВМЕСТИМОСТЬ: ТП 80 - 88 мм	  
	U-образная изогнутая ручка 90° / неподвижная изогнутая ручка для противопожарных дверей и дв. "антипаника" № арт.: 9131191	СОВМЕСТИМОСТЬ: ТП 80 - 88 мм	  
	U-обр. из. 90° / плоск. из. Противопожарные двери и двери "антипаника" № арт.: 9131198	СОВМЕСТИМОСТЬ: ТП 80 - 88 мм	  
	Розетка с зажимным креплением, с отверстием под цилиндр замка, овальная, 14 мм № арт.: 9163925 (см. также стр. 6)		

Указание: На стр. с 5 по 7 перечислены **совместимые комплектующие** для серий нажимных дверных ручек blaugelb.



Согласно **DIN 1906, DIN 18273 или DIN EN 179** испытание комплектов **ручек** выполняется попарно.

Комплекты **ручек разной формы для противопожарных дверей и дверей "антипаника"** могут использоваться в дверях на путях эвакуации с **входящим в комплект штифтом**, так как при установке с разных сторон двери разных ручек, в отличие от случаев установки нажимных ручек с двух сторон, раздельный штифт не нужен.



Серия U-образных нажимных дверных ручек 45° в зависимости от исполнения может использоваться в следующих областях применения:

- Класс 4
- Для противопожарных дверей
- "Антипаника"

ХАРАКТЕРИСТИКИ

Материал

Нержавеющая сталь матовая

Направление открывания по DIN

Установка с любой стороны, с двухпружинной системой

Отверстие

В форме цилиндра замка

Размеры розетки

33 x 74 мм (Ш x В)

Высота розетки

14 мм

Кол-во в упаковке

1 комплект вкл. крепеж и 4-гранный штифт

(Четырехгранный штифт для комплектов нажимных ручек "антипаника" необходимо выбрать и заказать отдельно, см. примечание на стр. 5)

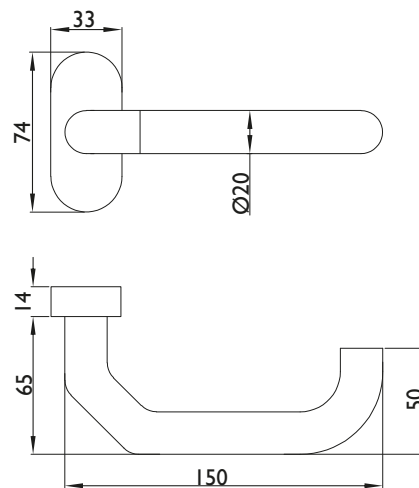

Не требующий обслуживания подшипник скольжения

Удерживающая пружина для правильного положения ручки

Для дверей левого/правого открывания (DIN)

Скрытые винтовые крепления

Более подробная информация об изделиях приведена на нашем сайте www.blaugelb.de или доступна при сканировании QR-кода



Обзор вариантов:

Серия U-образных нажимных ручек 45° предлагается в **следующих вариантах.**

	U-образная ручка 45°, класс 4 № арт.: 9131129		
	U-образная ручка 45° для противопожарных дверей и дв. "антипаника" № арт.: 9131134		  
	U-образная ручка 45°, класс 4 № арт.: 9131130	СОВМЕСТИМОСТЬ: ТП 50 - 90 мм	
	U-обр. форма 45°, для противопож. дверей № арт.: 9131135	СОВМЕСТИМОСТЬ: ТП 50 - 90 мм	 
	U-обр. форма 45°, "антипаника" № арт.: 9163908 (совместимый 4-гранный штифт "антипаника" на стр. 5)		  
	U-образная ручка 45° / неподвижная ручка, класс 4 № арт.: 9131131	СОВМЕСТИМОСТЬ: ТП 70 - 88 мм	
	U-образная ручка 45° / неподвижная изогнутая ручка, класс 4 № арт.: 9131132	СОВМЕСТИМОСТЬ: ТП 70 - 88 мм	
	U-образная ручка 45° / неподвижная изогнутая плоская ручка, класс 4 № арт.: 9131133	СОВМЕСТИМОСТЬ: ТП 70 - 88 мм	
	U-образная ручка 45° / неподвижная ручка для противопожарных дверей и дв. "антипаника" № арт.: 9131136	СОВМЕСТИМОСТЬ: ТП 70 - 88 мм	  
	U-образная ручка 45° / неподвижная изогнутая ручка для противопожарных дверей и дв. "антипаника" № арт.: 9131137	СОВМЕСТИМОСТЬ: ТП 70 - 88 мм	  
	U-образная ручка 45° / неподвижная плоская изогнутая ручка для противопожарных дверей и дв. "антипаника" № арт.: 9131138	СОВМЕСТИМОСТЬ: ТП 70 - 88 мм	  
	Розетка с зажимным креплением, с отверстием под цилиндр замка, овальная, 14 мм № арт.: 9163925 (см. также стр. 6)		

Указание: На стр. с 5 по 7 перечислены **совместимые комплектующие** для серий нажимных дверных ручек blaugelb.



Согласно **DIN 1906, DIN 18273 или DIN EN 179** испытание комплектов **ручек** выполняется попарно.

Комплекты **ручек разной формы для противопожарных дверей и дверей "антипаника"** могут использоваться в дверях на путях эвакуации с **входящим в комплект штифтом**, так как при установке с разных сторон двери разных ручек, в отличие от случаев установки нажимных ручек с двух сторон, раздельный штифт не нужен.

АНСБАХ



Meesenburg Großhandel KG
Schalkhäuser Straße 110 | 91522 Ansbach
Тел.: +49 981 46113-0
Факс: +49 981 46113-30
ansbach@meeseenburg.de

БЕРЛИН



Meesenburg Großhandel KG
Köpenicker Straße 26-29 | 10997 Berlin
Тел.: +49 30 257620-0
Факс: +49 30 257620-1000
berlin@meeseenburg.de

БИШОФСВЕРДА



Meesenburg Großhandel KG
Bahnhofstraße 22 | 01877 Bischofswerda
Тел.: +49 3594 7712-6020
Факс: +49 3594 7712-6001
fachmarkt.bischofswerda@meeseenburg.de

ДЕТМОЛЬД



Meesenburg Großhandel KG
Niemeierstraße 18 | 32758 Detmold
Тел.: +49 5231 6005-0
Факс: +49 5231 6005-3901
detmold@meeseenburg.de

ДОРТМУНД



Meesenburg Großhandel KG
Giselherstraße 3 | 44319 Dortmund
Тел.: +49 231 9243-0
Факс: +49 231 9243-219
dortmund@meeseenburg.de

ДЮРЕН



Meesenburg Großhandel KG
Distelrather Straße 11 | 52353 Düren
Тел.: +49 2421 9170-1000
Факс: +49 2421 9170-1001
dueren@meeseenburg.de

ЭРФУРТ



Meesenburg Großhandel KG
Europaplatz 1 | 99091 Erfurt
Тел.: +49 361 602490-0
Факс: +49 361 602490-1001
erfurt@meeseenburg.de

ЭССИНГЕН



Mayer GmbH
Margarete-Steiff-Str. 13 | 73457 Essingen
Тел.: +49 7365 9206-0
Факс: +49 7365 9206-1001
info@beschlaege-mayer.de

ФЛЕНСБУРГ



Meesenburg Großhandel KG
Westerallee 162 | 24941 Flensburg
Тел.: +49 461 5808-0
Факс: +49 461 5808-1101
flensburg@meeseenburg.de

ГЕТТИНГЕН-РОСДОРФ



Meesenburg Großhandel KG
Am Flüthedamm 2 | 37124 Rosdorf
Тел.: +49 551 693127-0
Факс: +49 551 693127-7001
goettingen@meeseenburg.de

ГРАЙФСВАЛЬД



Meesenburg Großhandel KG
An der Thronpost 6 | 17489 Greifswald
Тел.: +49 3834 542-3510
Факс: +49 3834 542-3001
greifswald@meeseenburg.de

ГЮТЕРСЛО



Meesenburg Großhandel KG
Sandbrink 9 | 33332 Gütersloh
Тел.: +49 5241 933-6
Факс: +49 5241 933-7001
gutersloh@meeseenburg.de

ГАМБУРГ



Laarmann & Peez GmbH
Hermann-Buck-Weg 11-17 | 22309 Hamburg
Тел.: +49 40 642161-0
Факс: +49 40 642161-2001
info@laarmann-peeze.de

ХАММ



Meesenburg Großhandel KG
Östingstraße 11a | 59063 Hamm
Тел.: +49 2381 9554-0
Факс: +49 2381 9554-4021
hamm@meeseenburg.de

ХАЙДЕ



Meesenburg Großhandel KG
Bahnhofstraße 2b | 32746 Heide
Тел.: +49 481 787050-0
Факс: +49 481 787050-1001
heide@meeseenburg.de

КАВЕЛЬСТОРФ



Meesenburg Großhandel KG
Silder Moor 7 | 18196 Kavelstorf
Тел.: +49 38208 634-0
Факс: +49 38208 634-14
kavelstorf@meeseenburg.de

КИЛЬ



Meesenburg Großhandel KG
Braunstraße 11 | 24145 Kiel
Тел.: +49 431 71038-0
Факс: +49 431 71038-3001
kiel@meeseenburg.de

ЛЕЙПЦИГ — ШКОЙДИТЦ



Meesenburg Großhandel KG
An der Autobahn 5 | 04435 Schkeuditz
Тел.: +49 34207 4059-0
Факс: +49 34207 4059-1001
leipzig@meeseenburg.de

ЛЮБЕККЕ



Meesenburg Großhandel KG
Jockweg 58 | 32312 Lübbecke
Тел.: +49 5741 3441-0
Факс: +49 5741 3441-1001
luebbecke@meeseenburg.de

МАГДЕБУРГ



Meesenburg Großhandel KG
Fichtestraße 29a | 39112 Magdeburg
Тел.: +49 391 662673-0
Факс: +49 391 662673-1001
magdeburg@meeseenburg.de

МАГШТАДТ



Meesenburg Großhandel KG
Zeppelinstraße 3 | 71106 Magstadt
Тел.: +49 7159 4099-0
Факс: +49 7159 4099-70
magstadt@meeseenburg.de

ОЛЬДЕНБУРГ



Meesenburg Großhandel KG
Ammerländer Heerstraße 260 | 26129 Oldenburg
Тел.: +49 441 97300
Факс: +49 441 9730-511
oldenburg@meeseenburg.de

ОЙТЕН



Meesenburg Großhandel KG
Industriestraße 2-6 | 28876 Oyten
Тел.: +49 4207 6668-0
Факс: +49 4207 6668-1000
oyten@meeseenburg.de

РЕЛЛИНГЕН



Meesenburg Großhandel KG
Siemensstraße 19 | 25462 Rellingen
Тел.: +49 4101 5055-0
Факс: +49 4101 5055-1000
rellingen@meeseenburg.de

РАЙНЕ



Meesenburg Großhandel KG
Röntgenstraße 45 | 48432 Rheine
Тел.: +49 5971 7918-0
Факс: +49 5971 7918-8831
rheine@meeseenburg.de

ЗАНГЕРХАУЗЕН



Meesenburg Großhandel KG
An der Stollenmühle 1 | 06526 Sangerhausen
Тел.: +49 3464 2743-0
Факс: +49 3464 573489
sangerhausen@meeseenburg.de

ШЛЕЗВИГ



Meesenburg Großhandel KG
Marie-Curie-Straße 6 | 24837 Schleswig
Тел.: +49 4621 9598-1910
Факс: +49 4621 9598-1001
schleswig@meeseenburg.de

САНКТ-ИНГБЕРГ



Meesenburg Großhandel KG
Hans-Wilhelm-Straße 5 | 66386 St. Ingbert
Тел.: +49 6894 31060-1090
Факс: +49 6894 31060-1001
st.ingbert@meeseenburg.de

ШТУТГАРТ



Meesenburg Großhandel KG
Höfinger Straße 16 | 70499 Stuttgart
Тел.: +49 711 601607-310
Факс: +49 711 601607-3101
stuttgart@meeseenburg.de

ВАГХОЙЗЕЛЬ



Meesenburg Großhandel KG
Goethestraße 55 | 68753 Waghäusel
Тел.: +49 7254 95901-0
Факс: +49 7254 95901-1001
waghaeusel@meeseenburg.de

ВОЛЬГАСТ



Meesenburg Großhandel KG
Leeraner Straße 2 | 17438 Wolgast
Тел.: +49 3836 2370-61
Факс: +49 3836 2370-67
wolgast@meeseenburg.de

ФИЛИАЛ

Наши сотрудники в вашем регионе

СПЕЦИАЛИЗИРОВАННЫЕ МАГАЗИНЫ

Здесь наши товары можно приобрести в специализированном магазине

СПЕЦИАЛИЗИРОВАННАЯ ТОРГОВЛЯ MEESENBURG БЕЗОПАСНОСТЬ И СЕРВИС

Концепции безопасности, консультации и сбыт

КОМАНДА СОБСТВЕННОГО БРЕНДА

Представляющий собственный бренд филиал, не занимающийся продажами и сбытом

Компетентно. Честно. Надежно.

Более подробную информацию можно найти по адресу:
www.blaugelb.de