



НАТИСКНІ РУЧКИ ДЛЯ РАМКОВИХ ДВЕРЕЙ

Елегантне довершення ваших дверей

Редакція 2024 р.



DIN EN 179



DIN 18273



blaugelb®

Die Kundenmarke.

НАТИСКНІ РУЧКИ ДЛЯ РАМКОВИХ ДВЕРЕЙ

Важлива інформація про серії натискних ручок для рамкових дверей у цій брошурі

Серії **натискних ручок для рамкових дверей** завжди мають у комплекті основну натискну ручку, що встановлюють з внутрішньої сторони, і зовнішню ручку, модель якої можна вибрати. Ззовні можна встановлювати натискну ручку або ручку-кноб. Додатково кожна модель натискних ручок доступна окремо.

blaugelb пропонує натискні ручки для рамкових дверей і гарнітури в семи різних формах, які гармонійно поєднують у собі вишуканість і функціональність. Усі дверні ручки придатні для застосування в об'єктах комерційного призначення; залежно від форми доступні протипожежні моделі з класом застосування 4 і системою антипаніки.

Кожну з форм доступна як окрема натискна ручка, окрема ручка-кноб, комплектний гарнітур або змінний гарнітур з ручками-кноб трьох різних форм.



Окрема натискна ручка, як додаткове приладдя.



Окрема ручка-кноб, як додаткове приладдя



Класичний гарнітур натискної ручки містить ідентичні натискні ручки для обох сторін.



Змінний гарнітур, який може бути різним: на внутрішній стороні — відповідна натискна ручка із серії, а на зовнішній — одна з трьох ручок-кноб на вибір.

Зміст брошури

Докладно про стандарти	стор. 4	blaugelb Прямокутні вигнуті натискні ручки для рамкових дверей	стор. 11
blaugelb Приладдя	стор. 5	FS <small>DIN EN 18273</small> Klasse 4 <small>DIN EN 1906</small>	
blaugelb U-подібні натискні ручки для рамкових дверей	стор. 8	blaugelb Прямокутні U-подібні натискні ручки для рамкових дверей	стор. 12
FS <small>DIN EN 179</small> FS <small>DIN 18273</small> Klasse 4 <small>DIN EN 1906</small>		FS <small>DIN EN 179</small> FS <small>DIN 18273</small> Klasse 4 <small>DIN EN 1906</small>	
blaugelb U-подібні вигнуті натискні ручки для рамкових дверей	стор. 9	blaugelb Прямокутні U-подібні вигнуті натискні ручки для рамкових дверей	стор. 13
FS <small>DIN EN 179</small> FS <small>DIN 18273</small> Klasse 4 <small>DIN EN 1906</small>		FS <small>DIN EN 179</small> FS <small>DIN 18273</small> Klasse 4 <small>DIN EN 1906</small>	
blaugelb Прямокутні натискні ручки для рамкових дверей	стор. 10	blaugelb Скруглені U-подібні натискні ручки для рамкових дверей	стор. 14
FS <small>DIN 18273</small> Klasse 4 <small>DIN EN 1906</small>		FS <small>DIN EN 179</small> FS <small>DIN 18273</small> Klasse 4 <small>DIN EN 1906</small>	

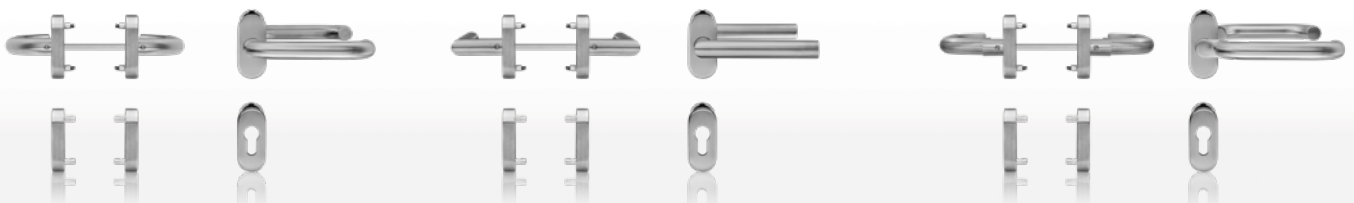

Натискні ручки blaugelb для рамкових дверей Клас 4

DIN EN 1906

У 2001 році на європейському рівні було сформульовано та узгоджено стандарт **DIN EN 1906**. Він визначає вимоги до дверних ручок і ручок-кноб, а також процедури їхнього випробування. Характеристики ручки чи ручки-кноб представлені у вигляді восьмизначного класифікаційного коду.

Класифікаційний код наших натискних ручок для рамкових дверей

1-й символ	2-й символ	3-й символ	4-й символ	5-й символ	6-й символ	7-й символ	8-й символ
Клас застосування	Довговічність	Розмір дверей	Вогнетривкість	Безпечність	Корозійна стійкість	Зломостійкість	Тип виконання
4	7	—	B1	1	5	0	B

- 1 | **4** = клас 4
- 2 | **7** = 200 000 циклів випробування
- 3 | **-** = не визначено
- 4 | **B1** = для протидимних і вогнетривких дверей (200 000 циклів випробування)
- 5 | **1** = вимоги до безпеки
- 6 | **5** = надзвичайно висока корозійна стійкість (480 годин випробування в соляному тумані)
- 7 | **0** = без зломостійкості
- 8 | **B** = з попереднім натягуванням пружини

Натискні ручки blaugelb для рамкових дверей. Протипожежний захист

DIN EN 18273

Натискні ручки для рамкових дверей за стандартом **DIN 18273** встановлюють на двері, які мають перешкоджати поширенню вогню. Вогнетривкі двері закриваються автоматично і мусять функціонувати протягом 200 000 циклів відкривання й закривання.

Стандарт **DIN 18273** є чинним для всіх гарнітурів натискних ручок, які встановлюють у рамкові протидимні чи вогнетривкі двері. Щоб бути вогнетривкими такі двері повинні бути оснащені не лише відповідними дверними ручками, але й іншими перевіреними компонентами, як-от корпусом замка, дверними петлями й доводчиком.

Вогнетривкі та протидимні двері загалом використовують протягом тривалого часу, тому вони потребують ремонту та модернізації. Основне застосування та відповідні конструктивні зміни дверей повинні бути затвердженими органом будівельного надзору. Окрім того, після допуску заборонена зміна дверей, оскільки в цьому разі можна порушити відповідність вимогам **DIN 18273**.

Гарнітур дверної ручки для вогнетривких дверей повинен включати сталевий чотиригранний штифт поперечного перерізу щонайменше 9×9 мм. Усі гарнітури та їхні компоненти потрібно виготовлювати з матеріалів, температура плавлення яких дорівнює чи перевищує 1000 °C. Це дає змогу використовувати дверну ручку під час пожежі, а вогнетривкі двері також після неї.

Натискні ручки blaugelb для рамкових дверей. Система антипаніки

DIN EN 179

Стандарт **DIN EN 179:2008** допускає встановлення лише повністю узгоджених замкових систем у вигляді єдиного блоку (замка, накладки, дверної пластини замка). Зауважте це перед монтажем і, зокрема, постачанням окремих компонентів. У деклараціях про відповідність № 0432-EN 179-ift 230 8000244 (MPA NRW) і №№ 1309-EN 179 0284 і 0287 (PIV Velbert) зазначені сертифіковані виробники, замкові системи яких можна встановлювати в наші сертифіковані моделі натискних ручок. Запитуйте сертифікат стійкості результатів **EN 179:2008** у виробника замкової системи.

Як видно на схематичному малюнку, штифт системи антипаніки для варіанту «натискна ручка-натискна ручка» потрібно вибирати так, щоб він пасував до товщини дверей або комбінації дверей і замка.

Чотиригранні штифти blaugelb системи антипаніки **мають на кресленні зазвичай два розміри**, з яких перший — це розмір частини штифта для внутрішньої сторони (**SI**), а другий — для зовнішньої (**SA**).

Приклад:

SI	SA
Внутрішня частина штифта	Зовнішня частина штифта

Чотиригранний штифт blaugelb системи антипаніки 9 мм, 52/53,5 мм, оцинкований

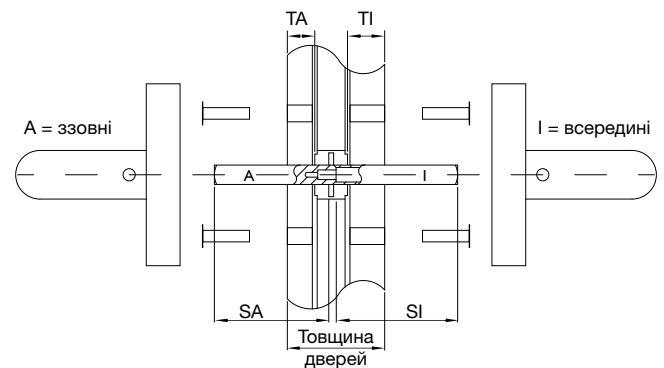

Монтаж кріпильного гвинта без головки

Під час монтажу чотиригранний штифт системи антипаніки потрібно вирівняти так, щоб з передбаченої сторони можна було вкрутити гвинти без головки. Це можливо лише на одній з чотирьох сторін.

Стосовно поперечного перерізу (див. малюнок) йдеться про найвужчу з чотирьох сторін, яку легко впізнати завдяки асиметричній конструкції.

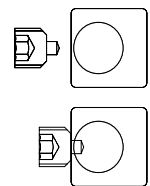

Приладдя:

Чотиригранні штифти blaugelb системи антипаніки

Найменування артикулу	Пакувальна одиниця	Номер артикулу	Найменування артикулу	Пакувальна одиниця	Номер артикулу
Чотиригранний штифт blaugelb системи антипаніки 9 мм, 52/53,5 мм, оцинкований, довжина 106 мм	1 шт.	9163909	Чотиригранний штифт blaugelb системи антипаніки 9 мм, 66/53,5 мм, оцинкований, довжина 119 мм	1 шт.	9163917
Чотиригранний штифт blaugelb системи антипаніки 9 мм, 52/60,5 мм, оцинкований, довжина 112 мм	1 шт.	9163910	Чотиригранний штифт blaugelb системи антипаніки 9 мм, 66/60,5 мм, оцинкований, довжина 126 мм	1 шт.	9163918
Чотиригранний штифт blaugelb системи антипаніки 9 мм, 52/67,5 мм, оцинкований, довжина 119 мм	1 шт.	9163911	Чотиригранний штифт blaugelb системи антипаніки 9 мм, 66/67,5 мм, оцинкований, довжина 134 мм	1 шт.	9163919
Чотиригранний штифт blaugelb системи антипаніки 9 мм, 52/81,5 мм, оцинкований, довжина 134 мм	1 шт.	9163912	Чотиригранний штифт blaugelb системи антипаніки 9 мм, 66/81,5 мм, оцинкований, довжина 148 мм	1 шт.	9163920
Чотиригранний штифт blaugelb системи антипаніки 9 мм, 59/53,5 мм, оцинкований, довжина 112 мм	1 шт.	9163913	Чотиригранний штифт blaugelb системи антипаніки 9 мм, 120/53,5 мм, оцинкований, довжина 173 мм	1 шт.	9163921
Чотиригранний штифт blaugelb системи антипаніки 9 мм, 59/60,5 мм, оцинкований, довжина 119 мм	1 шт.	9163914	Чотиригранний штифт blaugelb системи антипаніки 9 мм, 120/60,5 мм, оцинкований, довжина 180 мм	1 шт.	9163922
Чотиригранний штифт blaugelb системи антипаніки 9 мм, 59/67,5 мм, оцинкований, довжина 126 мм	1 шт.	9163915	Чотиригранний штифт blaugelb системи антипаніки 9 мм, 120/67,5 мм, оцинкований, довжина 188 мм	1 шт.	9163923
Чотиригранний штифт blaugelb системи антипаніки 9 мм, 59/81,5 мм, оцинкований, довжина 141 мм	1 шт.	9163916	Чотиригранний штифт blaugelb системи антипаніки 9 мм, 120/81,5 мм, оцинкований, довжина 202 мм	1 шт.	9163924

Докладніше про виробництво дивіться на нашому вебсайті www.blaugelb.de або за QR-кодом.



Приладдя:

Роликові штифти blaugelb для змінних гарнітурів натискних ручок blaugelb

Роликові **штифти для змінних гарнітурів blaugelb**, що підходять для наших натискних ручок для рамкових дверей blaugelb з ручкою-кноб blaugelb або змінних гарнітурів рамкових дверей blaugelb. Ці штифти використовуються в якості додаткового приладдя для **різної товщини** дверей.

Клас 4

Найменування артикулу	Паку-вальна одиниця	Номер артикулу
Роликовий штифт для змінного гарнітуру blaugelb 8 x 80 мм Товщ. дв. 32—58 мм, вигнута ручка 48—58 мм	1 шт.	9257231
Роликовий штифт для змінного гарнітуру blaugelb 8 x 100 мм Товщ. дв. 52—78 мм, вигнута ручка 68—78 мм	1 шт.	9257232
Роликовий штифт для змінного гарнітуру blaugelb 8 x 110 мм Товщ. дв. 62—88 мм, вигнута ручка 78—88 мм	1 шт.	9257233
Роликовий штифт для змінного гарнітуру blaugelb 8 x 120 мм Товщ. дв. 72—98 мм, вигнута ручка 88—98 мм	1 шт.	9257254
Роликовий штифт для змінного гарнітуру blaugelb 8 x 140 мм Товщ. дв. 92—118 мм, вигнута ручка 108—118 мм	1 шт.	9257255

Противопожежний захист

Найменування артикулу	Паку-вальна одиниця	Номер артикулу
Роликовий штифт для змінного гарнітуру blaugelb FS 9 x 90 мм Товщ. дв. 42—68 мм, вигнута ручка 58—68 мм	1 шт.	9257257
Роликовий штифт для змінного гарнітуру blaugelb FS 9 x 100 мм Товщ. дв. 52—78 мм, вигнута ручка 68—78 мм	1 шт.	9257258
Роликовий штифт для змінного гарнітуру blaugelb FS 9 x 110 мм Товщ. дв. 62—88 мм, вигнута ручка 78—88 мм	1 шт.	9257259
Роликовий штифт для змінного гарнітуру blaugelb FS 9 x 120 мм Товщ. дв. 72—98 мм, вигнута ручка 88—98 мм	1 шт.	9257260
Роликовий штифт для змінного гарнітуру blaugelb FS 9 x 130 мм Товщ. дв. 82—108 мм, вигнута ручка 98—108 мм	1 шт.	9257261

Чотиригранні штифти blaugelb для натискних ручок для рамкових дверей і гарнітурів blaugelb

Чотиригранні **штифти blaugelb**, що підходять для наших **натискних ручок для рамкових дверей і гарнітурів blaugelb**. Ці штифти використовуються в якості додаткового приладдя для **різної товщини** дверей.

Клас 4

Найменування артикулу	Паку-вальна одиниця	Номер артикулу
Чотиригранний штифт для натискної ручки blaugelb 8 x 120 мм Товщ. дв. 18—70 мм, вигнута ручка 50—70 мм	1 шт.	9272083
Чотиригранний штифт для натискної ручки blaugelb 8 x 140 мм Товщ. дв. 38—90 мм, вигнута ручка 70—90 мм	1 шт.	9272084
Чотиригранний штифт для натискної ручки blaugelb 8 x 150 мм Товщ. дв. 48—100 мм, вигнута ручка 80—100 мм	1 шт.	9272085
Чотиригранний штифт для натискної ручки blaugelb 8 x 180 мм Товщ. дв. 78—130 мм, вигнута ручка 110—130 мм	1 шт.	9272086

Противопожежний захист

Найменування артикулу	Паку-вальна одиниця	Номер артикулу
Чотиригранний штифт blaugelb FS 9 x 140 мм Товщ. дв. 38—90 мм, вигнута ручка 70—90 мм	1 шт.	9271881

Декоративна накладка blaugelb PZ овальна 14 мм

Декоративна накладка blaugelb PZ овальна виготовлена з високоякісної неіржавної сталі й має відмінну матову поверхню, елегантна накладка для дверей.

Найменування артикулу	Паку-вальна одиниця	Номер артикулу
Декоративна накладка blaugelb PZ овальна 14 мм Високоякісна матова нержавіюча сталь	1 шт.	9163925

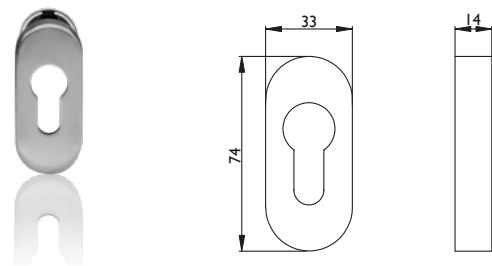

Кільце blaugelb PZ

Кільце blaugelb PZ призначене для прихованого монтажу профільного циліндра у дверному елементі, а також для монтажу із суцільними дверними фільонками.

Найменування артикулу	Паку-вальна одиниця	Номер артикулу
Кільце blaugelb PZ 14 мм Високоякісна матова нержавіюча сталь	1 шт.	9257230

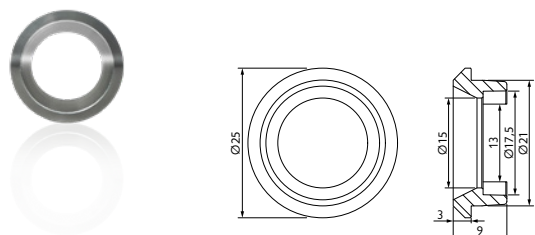

Приладдя:

Пряма кульова ручка knob blaugelb на овальній накладці

Красива, елегантна пряма кульова ручка knob blaugelb з високоякісної сталі з вишуканою матовою поверхнею для алюмінієвих та пластикових дверей, підготовлена для роликового змінного штифта M12.

Ручка knob кріпиться за допомогою комплектного прихованого різьбового з'єднання.

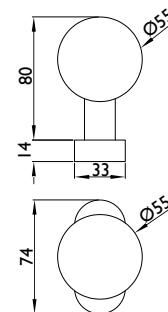

Найменування артикулу

Пряма кульова ручка knob blaugelb на овальній накладці
Високоякісна матова нержавіюча сталь

Паку-
вальна
одиниця

Номер
артикулу

1 шт. 9257227

Вигнута кульова ручка knob blaugelb на овальній накладці

Красива, елегантна вигнута кульова ручка knob blaugelb з високоякісної сталі з вишуканою матовою поверхнею для алюмінієвих та пластикових дверей, підготовлена для роликового змінного штифта M12.

Ручка knob кріпиться за допомогою комплектного прихованого різьбового з'єднання.

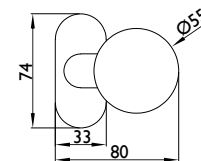
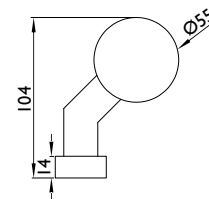

Найменування артикулу

Вигнута кульова ручка knob blaugelb на овальній накладці
Високоякісна матова нержавіюча сталь

Паку-
вальна
одиниця

Номер
артикулу

1 шт. 9257228

Вигнута пласка ручка knob blaugelb на овальній накладці

Красива, елегантна вигнута пласка ручка knob blaugelb з високоякісної сталі з вишуканою матовою поверхнею для алюмінієвих та пластикових дверей, підготовлена для роликового змінного штифта M12.

Ручка knob кріпиться за допомогою комплектного прихованого різьбового з'єднання.

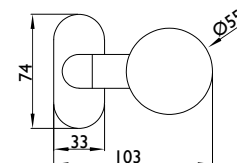
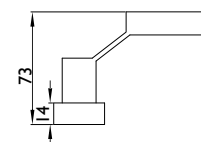

Найменування артикулу

Вигнута пласка ручка knob blaugelb на овальній накладці
Високоякісна матова нержавіюча сталь

Паку-
вальна
одиниця

Номер
артикулу

1 шт. 9257229



Серія **U-подібних натискних ручок для рамкових дверей** залежно від виконання призначена для таких областей застосування:

- **Клас 4**
- **Противопожежний захист**
- **Система антипаніки**

ХАРАКТЕРИСТИКИ

Матеріал:

Високоякісна матова нержавіюча сталь

Напрямок за стандартом DIN:

Використання з обох сторін завдяки подвійній пружинній системі

Отвір:

PZ (під профільний циліндр)

Розміри декоративної накладки:

33x74 мм (Ш x В)

Висота декоративної накладки:

14 мм

В упаковці:

1 гарнітур, у т. ч. кріплення й чотиригранний штифт

(Чотиригранний штифт для гарнітурів у варіанті «натиска на ручка-натиска ручка» із системою антипаніки потрібно вибирати та замовляти окремо, див. стор. 5.)

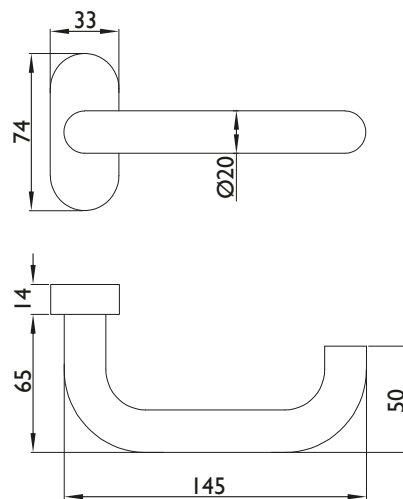

Ковзна опора, що не потребує техобслуговування

Пружина для точного фіксування високого положення

Стандартизоване за DIN використання ліворуч і праворуч

























Приховане гвинтове з'єднання

Докладніше про вироби дивіться на нашому вебсайті www.blaugelb.de або за QR-кодом.



Огляд варіантів

Серія натискних U-подібних ручок для рамкових дверей доступна у таких варіантах.

	U-подібна, клас 4 Арт. №: 9131089		
	U-подібна, протипож. захист і сист. антипаніки Арт. №: 9131114		  
	U-подібна, клас 4 Арт. №: 9131090	підходить для: товщ. дв. 40—90 мм	
	U-подібна, протипож. захист Арт. №: 9131115	підходить для: товщ. дв. 40—90 мм	 
	U-подібна, система антипаніки Арт. №: 9163904 (відповідний штифт системи антипаніки див. на стор. 5)		  
	U-подібна/кноб, клас 4 Арт. №: 9131091	підходить для: товщ. дв. 65—88 мм	
	U-подібна/вигнута кноб, клас 4 Арт. №: 9131092	підходить для: товщ. дв. 65—88 мм	
	U-подібна/пласка вигнута кноб, клас 4 Арт. №: 9131093	підходить для: товщ. дв. 65—88 мм	
	U-подібна/кноб, протипож. захист і сист. антипаніки Арт. №: 9131116	підходить для: товщ. дв. 65—88 мм	  
	U-подібна/вигнута кноб, протипож. захист і сист. антипаніки Арт. №: 9131117	підходить для: товщ. дв. 65—88 мм	  
	U-подібна/пласка вигнута кноб, протипож. захист і сист. антипаніки Арт. №: 9131118	підходить для: товщ. дв. 65—88 мм	  
	Декоративна накладка PZ овальна 14 мм Арт. №: 9163925 (див. також стор. 6)		

Вказівка: На сторінках 5—7 ви знайдете відповідне приладдя для наших серій натискних ручок для рамкових дверей blaugelb.



Гарнітури пройшли парне випробування відповідно до вимог стандарту DIN 1906, DIN 18273 або DIN EN 179.

У змінних гарнітурах з протипожежним захистом і системою антипаніки як елемент системи антипаніки можна встановлювати **будь-який штифт**, оскільки на відміну від звичайних гарнітурів натискної ручки змінні гарнітури не потребують роз'ємного штифта.



Серія **U-подібних вигнутих натискних ручок для рамкових дверей** залежно від виконання призначена для таких областей застосування:

- **Клас 4**
- **Противопожежний захист**
- **Система антипаніки**

ХАРАКТЕРИСТИКИ

Матеріал:

Високоякісна матова нержавіюча сталь

Напрямок за стандартом DIN:

Використання з обох сторін завдяки подвійній пружинній системі

Отвір:

PZ (під профільний циліндр)

Розміри декоративної накладки:

33x74 мм (Ш x В)

Висота декоративної накладки:

14 мм

В упаковці:

1 гарнітур, у т. ч. кріплення й чотиригранний штифт

(Чотиригранний штифт для гарнітурів у варіанті «натискна ручка-натискна ручка» із системою антипаніки потрібно вибирати та замовляти окремо, див. стор. 5.)

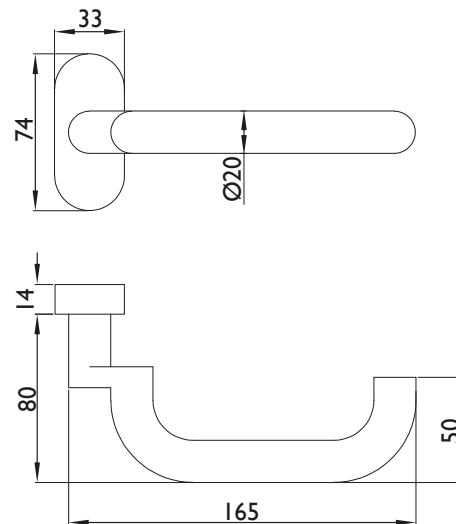

Ковзна опора,
що не потребує
техобслуговування

Пружина для точного
фіксування високого
положення

Стандартизоване за
DIN використання
ліворуч і праворуч

























Приховане
гвинтове з'єднання

Докладніше про вироби
дивіться на нашому вебсайті
www.blaugelb.de
або за QR-кодом.



Огляд варіантів

Серія натискних U-подібних вигнутих ручок для рамкових дверей доступна **у таких варіантах.**

	U-подібна вигнута, клас 4 Арт. №: 9131139		
	U-подібна вигнута, протипож. захист і сист. антипаніки Арт. №: 9131144		  
	U-подібна вигнута, клас 4 Арт. №: 9131140	підходить для: товщ. дв. 74—90 мм	
	U-подібна вигнута, протипож. захист Арт. №: 9131145	підходить для: товщ. дв. 74—90 мм	 
	U-подібна вигнута, система антипаніки Арт. №: 9163905 (відповідний штифт системи антипаніки див. на стор. 5)		  
	U-подібна вигнута/кноб, клас 4 Арт. №: 9131141	підходить для: товщ. дв. 80—88 мм	
	U-подібна вигнута/вигнута кноб, клас 4 Арт. №: 9131142	підходить для: товщ. дв. 80—88 мм	
	U-подібна вигнута/пласка кноб, вигнута, клас 4 Арт. №: 9131143	підходить для: товщ. дв. 80—88 мм	
	U-подібна вигнута/кноб, протипож. захист і сист. антипаніки Арт. №: 9131146	підходить для: товщ. дв. 80—88 мм	  
	U-подібна вигнута/вигнута кноб, протипож. захист і сист. антипаніки Арт. №: 9131147	підходить для: товщ. дв. 80—88 мм	  
	U-подібна/пласка кноб, вигнута, протипож. захист і сист. антипаніки Арт. №: 9131148	підходить для: товщ. дв. 80—88 мм	  
	Декоративна накладка PZ овальна 14 мм Арт. №: 9163925 (див. також стор. 6)		

Вказівка. На сторінках 5—7 ви знайдете відповідне приладдя для наших серій натискних ручок для рамкових дверей blaugelb.



Гарнітури пройшли парне випробування відповідно до вимог стандарту DIN 1906, DIN 18273 або DIN EN 179.

У змінних гарнітурах з протипожежним захистом і системою антипаніки як елемент системи антипаніки можна встановлювати **будь-який штифт**, оскільки на відміну від звичайних гарнітурів натискної ручки змінні гарнітури не потребують роз'ємного штифта.



Klasse 4
DIN EN
1906

FS
DIN 18273

Серія **прямокутних натискних ручок для рамкових дверей** залежно від виконання призначена для таких областей застосування:

- **Клас 4**
- **Протипожежний захист**

ХАРАКТЕРИСТИКИ

Матеріал:

Високоякісна матова нержавіюча сталь

Напрямок за стандартом DIN:

Використання з обох сторін завдяки подвійній пружинній системі

Отвір:

PZ (під профільний циліндр)

Розміри декоративної накладки:

33×74 мм (Ш × В)

Висота декоративної накладки:

14 мм

В упаковці:

1 гарнітур, у т. ч. кріплення й чотиригранний штифт

(Чотиригранний штифт для гарнітурів у варіанті «натискна ручка-натискна ручка» із системою антипаніки потрібно вибирати та замовляти окремо, див. стор. 5.)

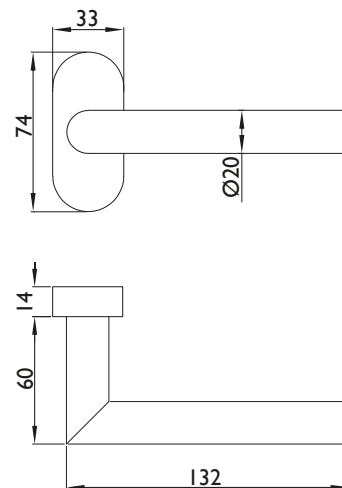

Ковзна опора,
що не потребує
техобслуговування

Пружина для точного
фіксування високого
положення

Стандартизоване за
DIN використання
ліворуч і праворуч



















Приховане
гвинтове з'єднання

Докладніше про вироби
дивіться на нашому вебсайті
www.blaugelb.de
або за QR-кодом.



Огляд варіантів

Серія натискних прямокутних ручок для рамкових дверей доступна **у таких варіантах.**

	Прямокутна, клас 4 Арт. №: 9131119		
	Прямокутна, протипож. захист Арт. №: 9131124		 
	Прямокутна, клас 4 Арт. №: 9131120	підходить для: товщ. дв. 40—90 мм	
	Прямокутна, протипож. захист Арт. №: 9131125	підходить для: товщ. дв. 40—90 мм	 
	Прямокутна/кноб, клас 4 Арт. №: 9131121	підходить для: товщ. дв. 65—88 мм	
	Прямокутна/вигнута кноб, клас 4 Арт. №: 9131122	підходить для: товщ. дв. 65—88 мм	
	Прямокутна/пласка вигнута кноб, клас 4 Арт. №: 9131123	підходить для: товщ. дв. 65—88 мм	
	Прямокутна/кноб, протипож. захист Арт. №: 9131126	підходить для: товщ. дв. 65—88 мм	 
	Прямокутна/вигнута кноб, протипож. захист Арт. №: 9131127	підходить для: товщ. дв. 65—88 мм	 
	Прямокутна/пласка вигнута кноб, протипож. захист Арт. №: 9131128	підходить для: товщ. дв. 65—88 мм	 
	Декоративна накладка PZ овальна 14 мм Арт. №: 9163925 (див. також стор. 6)		

Вказівка. На сторінках 5—7 ви знайдете відповідне приладдя для наших серій натискних ручок для рамкових дверей blaugelb.



Гарнітури **пройшли** парне **випробування** відповідно **до вимог стандарту DIN 1906 або DIN 18273.**



Серія **прямокутних вигнутих натискних ручок для рамкових дверей** залежно від виконання призначена для таких областей застосування:

- **Клас 4**
- **Протипожежний захист**

ХАРАКТЕРИСТИКИ

Матеріал:

Високоякісна матова нержавіюча сталь

Напрямок за стандартом DIN:

Використання з обох сторін завдяки подвійній пружинній системі

Отвір:

PZ (під профільний циліндр)

Розміри декоративної накладки:

33x74 мм (Ш x В)

Висота декоративної накладки:

14 мм

В упаковці:

1 гарнітур, у т. ч. кріплення й чотиригранний штифт

(Чотиригранний штифт для гарнітурів у варіанті «натискна ручка-натискна ручка» із системою антипаніки потрібно вибирати та замовляти окремо, див. стор. 5.)

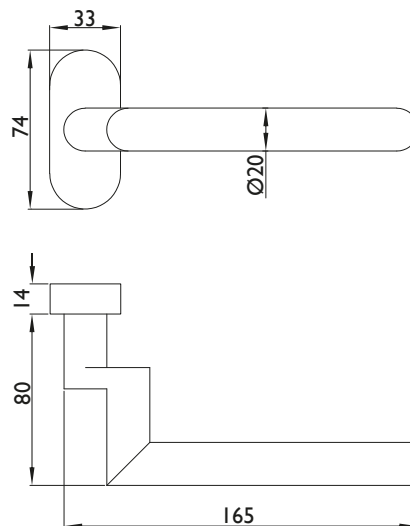

Ковзна опора,
що не потребує
техобслуговування

Пружина для точного
фіксування високого
положення

Стандартизоване за
DIN використання
ліворуч і праворуч



















Приховане
гвинтове з'єднання

Докладніше про вироби
дивіться на нашому вебсайті
www.blaugelb.de
або за QR-кодом.



Огляд варіантів

Серія прямокутних вигнутих ручок для рамкових дверей доступна **у таких варіантах.**

	Прямокутна вигнута, клас 4 Арт. №: 9131149		
	Прямокутна вигнута, протипож. захист Арт. №: 9131154		 
	Прямокутна вигнута, клас 4 Арт. №: 9131150	підходить для: товщ. дв. 74—90 мм	
	Прямокутна вигнута, протипож. захист Арт. №: 9131155	підходить для: товщ. дв. 74—90 мм	 
	Прямокутна вигнута/кноб, клас 4 Арт. №: 9131151	підходить для: товщ. дв. 80—88 мм	
	Прямокутна/кноб, вигнуті, клас 4 Арт. №: 9131152	підходить для: товщ. дв. 80—88 мм	
	Прямокутна/пласка кноб, вигнуті, клас 4 Арт. №: 9131153	підходить для: товщ. дв. 80—88 мм	
	Прямокутна вигнута/кноб, протипож. захист Арт. №: 9131100	підходить для: товщ. дв. 80—88 мм	 
	Прямокутна/кноб, вигнуті, протипож. захист Арт. №: 9131157	підходить для: товщ. дв. 80—88 мм	 
	Прямокутна/пласка кноб, вигнуті, протипож. захист Арт. №: 9131158	підходить для: товщ. дв. 80—88 мм	 
	Декоративна накладка PZ овальна 14 мм Арт. №: 9163925 (див. також стор. 6)		

Вказівка. На сторінках 5—7 ви знайдете **відповідне** приладдя для наших серій натискних ручок для рамкових дверей blaugelb.



Гарнітури **пройшли** парне **випробування** відповідно **до вимог стандарту DIN 1906 або DIN 18273.**



Серія **прямокутних U-подібних натискних ручок для рамкових дверей** залежно від виконання призначена для таких областей застосування:

- **Клас 4**
- **Противопожежний захист**
- **Система антипаніки**

ХАРАКТЕРИСТИКИ

Матеріал:

Високоякісна матова нержавіюча сталь

Напрямок за стандартом DIN:

Використання з обох сторін завдяки подвійній пружинній системі

Отвір:

PZ (під профільний циліндр)

Розміри декоративної накладки:

33x74 мм (Ш x В)

Висота декоративної накладки:

14 мм

В упаковці:

1 гарнітур, у т. ч. кріплення й чотиригранний штифт

(Чотиригранний штифт для гарнітурів у варіанті «натиска на ручка-натиска ручка» із системою антипаніки потрібно вибирати та замовляти окремо, див. стор. 5.)

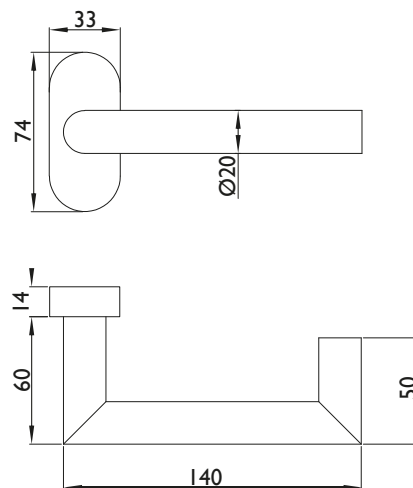

Ковзна опора, що не потребує техобслуговування

Пружина для точного фіксування високого положення

Стандартизоване за DIN використання ліворуч і праворуч



























Приховане гвинтове з'єднання

Докладніше про вироби дивіться на нашому вебсайті www.blaugelb.de або за QR-кодом.



Огляд варіантів

Серія прямокутних U-подібних ручок для рамкових дверей доступна **у таких варіантах.**

	Прямокутна U-подібна, клас 4 Арт. №: 9131103		
	Прямокутна U-подібна, протипож. захист і сист. антипаніки Арт. №: 9131174		  
	Прямокутна U-подібна, клас 4 Арт. №: 9131160	підходить для: товщ. дв. 40—90 мм	
	Прямокутна U-подібна, протипож. захист Арт. №: 9131169	підходить для: товщ. дв. 40—90 мм	 
	Прямокутна U-подібна, система антипаніки Арт. №: 9163906 (відповідний штифт системи антипаніки див. на стор. 5)		  
	Прямокутна U-подібна/кноб, клас 4 Арт. №: 9131165	підходить для: товщ. дв. 65—88 мм	
	Прямокутна U-подібна/вигнута кноб, клас 4 Арт. №: 9131162	підходить для: товщ. дв. 65—88 мм	
	Прямокутна U-подібна/пласка вигнута кноб, клас 4 Арт. №: 9131167	підходить для: товщ. дв. 65—88 мм	
	Прямокутна U-подібна/кноб, протипож. захист і сист. антипаніки Арт. №: 9131176	підходить для: товщ. дв. 65—88 мм	  
	Прямокутна U-подібна/вигнута кноб, протипож. захист і сист. антипаніки Арт. №: 9131171	підходить для: товщ. дв. 65—88 мм	  
	Прямокутна U-подібна/пласка вигнута кноб, протипож. захист і сист. антипаніки Арт. №: 9131178	підходить для: товщ. дв. 65—88 мм	  
	Декоративна накладка PZ овальна 14 мм Арт. №: 9163925 (див. також стор. 6)		

Вказівка. На сторінках 5—7 ви знайдете відповідне приладдя для наших серій натискних ручок для рамкових дверей laugelb.



Гарнітури пройшли парне випробування відповідно до вимог стандарту DIN 1906, DIN 18273 або DIN EN 179.

У змінних гарнітурах з протипожежним захистом і системою антипаніки як елемент системи антипаніки можна встановлювати **будь-який штифт**, оскільки на відміну від звичайних гарнітурів натискної ручки змінні гарнітури не потребують роз'ємного штифта.



Серія **прямокутних U-подібних вигнутих натискних ручок для рамкових дверей** залежно від виконання призначена для таких областей застосування:

- **Клас 4**
- **Противопожежний захист**
- **Система антипаніки**

ХАРАКТЕРИСТИКИ

Матеріал:

Високоякісна матова нержавіюча сталь

Напрямок за стандартом DIN:

Використання з обох сторін завдяки подвійній пружинній системі

Отвір:

PZ (під профільний циліндр)

Розміри декоративної накладки:

33x74 мм (Ш x В)

Висота декоративної накладки:

14 мм

В упаковці:

1 гарнітур, у т. ч. кріплення й чотиригранний штифт

(Чотиригранний штифт для гарнітурів у варіанті «натискна ручка-натискна ручка» із системою антипаніки потрібно вибирати та замовляти окремо, див. стор. 5.)

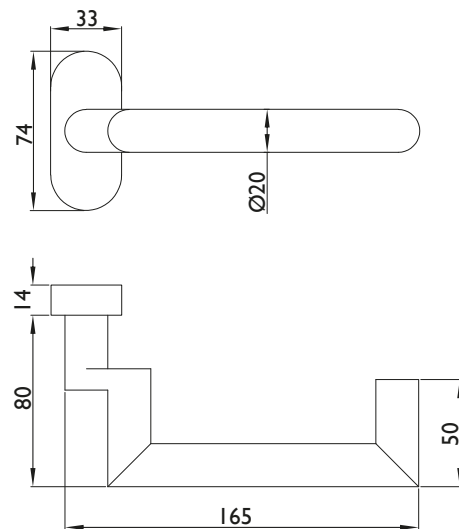

Ковзна опора, що не потребує техобслуговування

Пружина для точного фіксування високого положення

Стандартизоване за DIN використання ліворуч і праворуч



























Приховане гвинтове з'єднання

Докладніше про вироби дивіться на нашому вебсайті www.blaugelb.de або за QR-кодом.



Огляд варіантів

Серія прямокутних U-подібних вигнутих ручок для рамкових дверей доступна **у таких варіантах.**

	Прямокутна U-подібна вигнута, клас 4 Арт. №: 9131173		
	Прямокутна U-подібна вигнута, протипож. захист і сист. антипаніки Арт. №: 9131194		  
	Прямокутна U-подібна вигнута, клас 4 Арт. №: 9131180	підходить для: товщ. дв. 74—90 мм	
	Прямокутна U-подібна вигнута, протипож. захист Арт. №: 9131189	підходить для: товщ. дв. 74—90 мм	 
	Прямокутна U-подібна вигнута, система антипаніки Арт. №: 9163907 (відповідний штифт системи антипаніки див. на стор. 5)		  
	Прямокутна U-подібна вигнута/кноб, клас 4 Арт. №: 9131185	підходить для: товщ. дв. 80—88 мм	
	Прямокутна U-подібна/кноб, вигнуті, клас 4 Арт. №: 9131182	підходить для: товщ. дв. 80—88 мм	
	Прямокутна U-подібна/пласка кноб, вигнуті, клас 4 Арт. №: 9131187	підходить для: товщ. дв. 80—88 мм	
	Прямокутна U-подібна вигнута/кноб, протипож. захист і сист. антипаніки Арт. №: 9131196	підходить для: товщ. дв. 80—88 мм	  
	Прямокутна U-подібна/кноб, вигнуті, протипож. захист і сист. антипаніки Арт. №: 9131191	підходить для: товщ. дв. 80—88 мм	  
	Прямокут. вигн. /пласка кноб вигн. Протипож. захист і сист. антипаніки Арт. №: 9131198	підходить для: товщ. дв. 80—88 мм	  
	Декоративна накладка PZ овальна 14 мм Арт. №: 9163925 (див. також стор. 6)		

Вказівка. На сторінках 5—7 ви знайдете відповідне приладдя для наших серій натискних ручок для рамкових дверей blaugelb.



Гарнітури пройшли парне випробування відповідно до вимог стандарту DIN 1906, DIN 18273 або DIN EN 179.

У змінних гарнітурах з протипожежним захистом і системою антипаніки як елемент системи антипаніки можна встановлювати **будь-який штифт**, оскільки на відміну від звичайних гарнітурів натискної ручки змінні гарнітури не потребують роз'ємного штифта.



Серія **скруглених U-подібних натискних ручок для рамкових дверей** залежно від виконання призначена для таких областей застосування:

- **Клас 4**
- **Противопожежний захист**
- **Система антипаніки**

ХАРАКТЕРИСТИКИ

Матеріал:

Високоякісна матова нержавіюча сталь

Напрямок за стандартом DIN:

Використання з обох сторін завдяки подвійній пружинній системі

Отвір:

PZ (під профільний циліндр)

Розміри декоративної накладки:

33x74 мм (Ш x В)

Висота декоративної накладки:

14 мм

В упаковці:

1 гарнітур, у т. ч. кріплення й чотиригранний штифт

(Чотиригранний штифт для гарнітурів у варіанті «натискна ручка-натискна ручка» із системою антипаніки потрібно вибирати та замовляти окремо, див. стор. 5.)

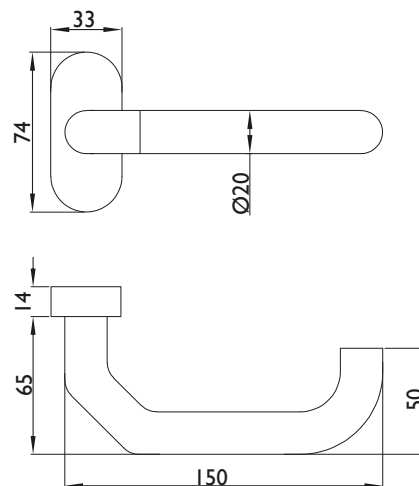

Ковзна опора,
що не потребує
техобслуговування

Пружина для точного
фіксування високого
положення

Стандартизоване за
DIN використання
ліворуч і праворуч























Приховане
гвинтове з'єднання

Докладніше про вироби
дивіться на нашому вебсайті
www.blaugelb.de
або за QR-кодом.



Огляд варіантів

Серія скруглених U-подібних ручок для рамкових дверей доступна **у таких варіантах.**

	Скруглена U-подібна, клас 4 Арт. №: 9131129		
	Скруглена U-подібна, протипож. захист і сист. антипаніки Арт. №: 9131134		  
	Скруглена U-подібна, клас 4 Арт. №: 9131130	підходить для: товщ. дв. 50—90 мм	
	Скруглена U-подібна, протипож. захист Арт. №: 9131135	підходить для: товщ. дв. 50—90 мм	 
	Скруглена U-подібна, система антипаніки Арт. №: 9163908 (відповідний штифт системи антипаніки див. на стор. 5)		  
	Скруглена U-подібна/кноб, клас 4 Арт. №: 9131131	підходить для: товщ. дв. 70—88 мм	
	Скруглена U-подібна/вигнута кноб, клас 4 Арт. №: 9131132	підходить для: товщ. дв. 70—88 мм	
	Скруглена U-подібна/пласка вигнута кноб, клас 4 Арт. №: 9131133	підходить для: товщ. дв. 70—88 мм	
	Скруглена U-подібна/кноб, протипож. захист і сист. антипаніки Арт. №: 9131136	підходить для: товщ. дв. 70—88 мм	  
	Скруглена U-подібна/вигнута кноб, протипож. захист і сист. антипаніки Арт. №: 9131137	підходить для: товщ. дв. 70—88 мм	  
	Скруглена U-подібна/пласка вигнута кноб, протипож. захист і сист. антипаніки Арт. №: 9131138	підходить для: товщ. дв. 70—88 мм	  
	Декоративна накладка PZ овальна 14 мм Арт. №: 9163925 (див. також стор. 6)		

Вказівка. На сторінках 5—7 ви знайдете відповідне приладдя для наших серій натискних ручок для рамкових дверей blaugelb.



Гарнітури пройшли парне випробування відповідно до вимог стандарту DIN 1906, DIN 18273 або DIN EN 179.

У змінних гарнітурах з протипожежним захистом і системою антипаніки як елемент системи антипаніки можна встановлювати **будь-який штифт**, оскільки на відміну від звичайних гарнітурів натискної ручки змінні гарнітури не потребують роз'ємного штифта.

АНСБАХ



Meesenburg Großhandel KG
Schalkhäuser Straße 110 | 91522 Ansbach
Тел.: +49 981 46113-0
Факс: +49 981 46113-30
ansbach@meeseenburg.de

БЕРЛІН



Meesenburg Großhandel KG
Köpenicker Straße 26-29 | 10997 Berlin
Тел.: +49 30 257620-0
Факс: +49 30 257620-1000
berlin@meeseenburg.de

БІШОФСВЕРДА



Meesenburg Großhandel KG
Bahnhofstraße 22 | 01877 Bischofswerda
Тел.: +49 3594 7712-6020
Факс: +49 3594 7712-6001
fachmarkt.bischofswerda@meeseenburg.de

ДЕТМОЛЬД



Meesenburg Großhandel KG
Niemeierstraße 18 | 32758 Detmold
Тел.: +49 5231 6005-0
Факс: +49 5231 6005-3901
detmold@meeseenburg.de

ДОРТМУНД



Meesenburg Großhandel KG
Giselherstraße 3 | 44319 Dortmund
Тел.: +49 231 9243-0
Факс: +49 231 9243-219
dortmund@meeseenburg.de

ДЮРЕН



Meesenburg Großhandel KG
Distelrather Straße 11 | 52353 Düren
Тел.: +49 2421 9170-1000
Факс: +49 2421 9170-1001
dueren@meeseenburg.de

ЕРФУРТ



Meesenburg Großhandel KG
Europaplatz 1 | 99091 Erfurt
Тел.: +49 361 602490-0
Факс: +49 361 602490-1001
erfurt@meeseenburg.de

ЕССИНГЕН



Mayer GmbH
Margarete-Steiff-Str. 13 | 73457 Essingen
Тел.: +49 7365 9206-0
Факс: +49 7365 9206-1001
info@beschlaege-mayer.de

ФЛЕНБУРГ



Meesenburg Großhandel KG
Westerallee 162 | 24941 Flensburg
Тел.: +49 461 5808-0
Факс: +49 461 5808-1101
flensburg@meeseenburg.de

ГЕТТИНГЕН-РОСДОРФ



Meesenburg Großhandel KG
Am Flüthedamm 2 | 37124 Rosdorf
Тел.: +49 551 693127-0
Факс: +49 551 693127-7001
goettingen@meeseenburg.de

ГРАЙФСВАЛЬД



Meesenburg Großhandel KG
An der Thronpost 6 | 17489 Greifswald
Тел.: +49 3834 542-3510
Факс: +49 3834 542-3001
greifswald@meeseenburg.de

ГЮТЕРСЛО



Meesenburg Großhandel KG
Sandbrink 9 | 33332 Gütersloh
Тел.: +49 5241 933-6
Факс: +49 5241 933-7001
guetersloh@meeseenburg.de

ГАМБУРГ



Laarmann & Peetz GmbH
Hermann-Buck-Weg 11-17 | 22309 Hamburg
Тел.: +49 40 642161-0
Факс: +49 40 642161-2001
info@laarmann-peeetz.de

ГАММ



Meesenburg Großhandel KG
Östingstraße 11a | 59063 Hamm
Тел.: +49 2381 9554-0
Факс: +49 2381 9554-4021
hamm@meeseenburg.de

ГАЙДЕ



Meesenburg Großhandel KG
Bahnhofstraße 2b | 32758 Heide
Тел.: +49 481 787050-0
Факс: +49 481 787050-1001
heide@meeseenburg.de

КАВЕЛЬСТОРФ



Meesenburg Großhandel KG
Silder Moor 7 | 18196 Kavelstorf
Тел.: +49 38208 634-0
Факс: +49 38208 634-14
kavelstorf@meeseenburg.de

КИЛЬ



Meesenburg Großhandel KG
Braunstraße 11 | 24145 Kiel
Тел.: +49 431 71038-0
Факс: +49 431 71038-3001
kiel@meeseenburg.de

ЛЕЙПЦИГ – ШКОЙДЦ



Meesenburg Großhandel KG
An der Autobahn 5 | 04435 Schkeuditz
Тел.: +49 34207 4059-0
Факс: +49 34207 4059-1001
leipzig@meeseenburg.de

ЛЮБЕККЕ



Meesenburg Großhandel KG
Jockweg 58 | 32312 Lübbecke
Тел.: +49 5741 3441-0
Факс: +49 5741 3441-1001
luebbecke@meeseenburg.de

МАГДЕБУРГ



Meesenburg Großhandel KG
Fichtestraße 29a | 39112 Magdeburg
Тел.: +49 391 662673-0
Факс: +49 391 662673-1001
magdeburg@meeseenburg.de

МАГШТАДТ



Meesenburg Großhandel KG
Zeppelinstraße 3 | 71106 Magstadt
Тел.: +49 7159 4099-0
Факс: +49 7159 4099-70
magstadt@meeseenburg.de

ОЛЬДЕНБУРГ



Meesenburg Großhandel KG
Ammerländer Heerstraße 260 | 26129 Oldenburg
Тел.: +49 441 97300
Факс: +49 441 9730-511
oldenburg@meeseenburg.de

ОЙТЕН



Meesenburg Großhandel KG
Industriestraße 2-6 | 28876 Oyten
Тел.: +49 4207 6668-0
Факс: +49 4207 6668-1000
oyten@meeseenburg.de

РЕЛЛІНГЕН



Meesenburg Großhandel KG
Siemensstraße 19 | 25462 Rellingen
Тел.: +49 4101 5055-0
Факс: +49 4101 5055-1000
rellingen@meeseenburg.de

РАЙНЕ



Meesenburg Großhandel KG
Röntgenstraße 45 | 48432 Rheine
Тел.: +49 5971 7918-0
Факс: +49 5971 7918-8831
rheine@meeseenburg.de

ЗАНГЕРГАУЗЕН



Meesenburg Großhandel KG
An der Stollenmühle 1 | 06526 Sangerhausen
Тел.: +49 3464 2743-0
Факс: +49 3464 573489
sangerhausen@meeseenburg.de

ШЛЕЗВІГ



Meesenburg Großhandel KG
Marie-Curie-Straße 6 | 24837 Schleswig
Тел.: +49 3821 9598-1910
Факс: +49 4621 9598-1001
schleswig@meeseenburg.de

ЗАНКТ-ІНГБЕРТ



Meesenburg Großhandel KG
Hans-Wilhelm-Straße 5 | 66386 St. Ingbert
Тел.: +49 6894 31060-1090
Факс: +49 6894 31060-1001
st.ingbert@meeseenburg.de

ШТУТГАРТ



Meesenburg Großhandel KG
Höfinger Straße 16 | 70499 Stuttgart
Тел.: +49 711 601607-310
Факс: +49 711 601607-3101
stuttgart@meeseenburg.de

ВАГОЙЗЕЛЬ



Meesenburg Großhandel KG
Goethestraße 55 | 68753 Waghäusel
Тел.: +49 7254 95901-0
Факс: +49 7254 95901-1001
waghaeusel@meeseenburg.de

ВОЛЬГАСТ



Meesenburg Großhandel KG
Leeraner Straße 2 | 17438 Wolgast
Тел.: +49 3836 2370-61
Факс: +49 3836 2370-67
wolgast@meeseenburg.de

ПРЕДСТАВНИЦТВО

Наші співробітники завжди на місці для вас

СПЕЦІАЛІЗОВАНИЙ МАГАЗИН

Тут ви можете придбати свій товар безпосередньо в спеціалізованому магазині

СПЕЦІАЛІЗОВАНА ТОРГІВЛЯ MEESENBURG

БЕЗПЕКА Й ОБСЛУГОВУВАННЯ
Концепції безпеки, консультації й збут

КОМАНДА БРЕНДА ЗАМОВНИКА
Бренд замовника **без** продажів та збуту

Компетентно. Чесно. Надійно.

Докладніше дивіться на вебсайті
www.blaugelb.de